

CORSA

Betriebsanleitung



Inhalt

Einführung	2
Schlüssel, Türen, Fenster	6
Sitze, Rückhaltesysteme	25
Stauraum	46
Instrumente, Bedienelemente	53
Beleuchtung	87
Klimatisierung	97
Fahren und Bedienung	107
Fahrzeugwartung	198
Service und Wartung	240
Technische Daten	245
Kundeninformation	253
Stichwortverzeichnis	262

Einführung

Kraftstoff

Bezeichnung

Motoröl

Qualität Viskosität

Reifendruck

Reifengröße

Vorn

Hinten

Sommerreifen Winterreifen

Gewichte

Zulässiges Gesamtgewicht - Leergewicht Basismodell = Zuladung

Fahrzeugspezifische Daten

Bitte tragen Sie die Daten Ihres Fahrzeugs auf der vorherigen Seite ein, um diese schnell verfügbar zu haben. Siehe dazu die Abschnitte „Service und Wartung“ und „Technische Daten“, das Typschild des Fahrzeugs und die nationalen Zulassungsdokumente.

Einführung

Ihr Fahrzeug ist die intelligente Verbindung von zukunftsweisender Technik, Sicherheit, Umweltfreundlichkeit und Wirtschaftlichkeit.

Mit dieser Betriebsanleitung erhalten Sie alle Informationen, die Sie für den sicheren und effizienten Betrieb Ihres Fahrzeugs benötigen.

Bestimmte Funktionen sind nur bei eingeschalteter Zündung, bei laufendem Motor oder startbereitem elektrischem Motor funktionsfähig.

Informieren Sie Ihre Mitfahrer über mögliche Unfall- und Verletzungsgefahren durch unsachgemäßen Gebrauch des Fahrzeugs.

Sie sind verpflichtet, sich immer an die geltenden Gesetze und Vorschriften des Landes zu halten, in dem Sie sich befinden. Diese können von den Angaben in dieser Betriebsanleitung abweichen.

Die Nichtbeachtung der in diesem Handbuch enthaltenen Beschreibungen kann sich nachteilig auf Ihre Garantie auswirken.

Wenn in dieser Betriebsanleitung auf die Inanspruchnahme einer Werkstatt verwiesen wird, empfehlen wir Ihnen, einen Opel Service Partner aufzusuchen.

Die Opel Service Partner bieten erstklassigen Service zu angemessenen Preisen. Erfahrene, von Opel geschulte Fachkräfte arbeiten nach spezifischen Vorschriften von Opel.

Die Kundenliteratur ist immer griffbereit im Fahrzeug aufzubewahren.

Benutzung dieser Betriebsanleitung

- In dieser Betriebsanleitung werden alle für dieses Modell erhältlichen Optionen und

Ausstattungen beschrieben. **Einige Beschreibungen, einschließlich der für Display- und Menüfunktionen, treffen aufgrund der Modellvariante, länderspezifischer Besonderheiten, Sonderausstattungen oder Zubehör auf Ihr Fahrzeug möglicherweise nicht zu.**

- Das Inhaltsverzeichnis am Anfang der Betriebsanleitung und in den einzelnen Kapiteln hilft Ihnen, sich rasch zu orientieren.
- Spezielle Informationen finden Sie am schnellsten über das Stichwortverzeichnis.
- In dieser Betriebsanleitung werden Fahrzeuge mit dem Lenkrad auf der linken Seite dargestellt. Die Bedienung ist bei Fahrzeugen mit dem Lenkrad auf der rechten Seite vergleichbar.
- In der Betriebsanleitung sind die Motoridentifikationscodes angegeben. Die zugehörigen

Verkaufsbezeichnungen und Entwicklungscodes finden Sie im Kapitel „Technische Daten“.

- Richtungsangaben wie z. B. links oder rechts bzw. vorn oder hinten beziehen sich immer auf die Fahrtrichtung.
- Möglicherweise wird Ihre Sprache vom Display nicht unterstützt.
- Display-Meldungen und Beschriftungen im Innenraum sind in **fetten** Buchstaben angegeben.

Gefahr, Warnung, Achtung

⚠ Gefahr

Mit **⚠ Gefahr** gekennzeichnete Texte weisen auf die Gefahr schwerer Verletzungen hin. Nichtbeachtung der Beschreibungen kann zu Lebensgefahr führen.

⚠ Warnung

Mit **⚠ Warnung** gekennzeichnete Texte weisen auf mögliche Unfall- und Verletzungsgefahren hin. Nichtbeachtung der Beschreibungen kann zu Verletzungen führen.

Achtung

Mit **Achtung** gekennzeichnete Texte weisen auf mögliche Beschädigungen am Fahrzeug hin. Nichtbeachtung der Beschreibungen kann zu Schäden am Fahrzeug führen.

Symbole

Seitenverweise werden durch ⇨ gekennzeichnet. ⇨ bedeutet „siehe Seite“.

Die Seitenangaben und Index-Einträge beziehen sich auf die eingerückten Überschriften, die im Kapitelinhaltsverzeichnis angeführt sind.

Viel Freude und gute Fahrt wünscht Ihnen

Ihr Opel Team

Schlüssel, Türen, Fenster

Schlüssel, Verriegelung	6
Schlüssel	6
Funkfernbedienung	7
Elektronisches	
Schlüsselsystem	8
Zentralverriegelung	9
Automatische Betätigung der	
Zentralverriegelung	14
Kindersicherung	14
Türen	15
Laderaum	15
Fahrzeugsicherung	16
Diebstahlsicherung	16
Diebstahlwarnanlage	16
Wegfahrsperrung	18
Außenspiegel	19
Konvexe Wölbung	19
Elektrisches Einstellen	19
Klappbare Spiegel	19
Beheizbare Spiegel	20
Innenspiegel	20
Manuelles Abblenden	20
Automatisches Abblenden	21

Fenster	21
Windschutzscheibe	21
Elektrische Fensterbetätigung ...	21
Heckscheibenheizung	23
Sonnenblenden	23
Sonnenrollo	23
Dach	24
Glasdach	24

Schlüssel, Verriegelung

Schlüssel

Achtung

Keine schweren oder voluminösen Gegenstände am Zündschlüssel befestigen.

Ersatz von Schlüsseln

Die Schlüsselnummer ist auf einem abnehmbaren Anhänger vermerkt.

Bei Bestellung eines Ersatzschlüssels muss die Schlüsselnummer angegeben werden, da dieser ein Bestandteil der Wegfahrsperrung ist.

Schlösser ⇨ 236.

Zentralverriegelung ⇨ 9.

Motor anlassen ⇨ 111.

Funkfernbedienung ⇨ 7.

Elektronischer Schlüssel ⇨ 8.

Die Codenummer des Adapters für die Felgenschlösser ist auf einer Karte angegeben. Sie muss beim Bestellen eines Ersatzadapters angegeben werden.

Radwechsel ⇨ 227.

Schlüssel mit klappbarem Schlüsselteil



Zum Ausklappen auf den Knopf drücken. Zum Einklappen des Schlüssels zuerst auf den Knopf drücken.

Funkfernbedienung



Ermöglicht die Betätigung folgender Funktionen über die Tasten der Funkfernbedienung:

- Zentralverriegelung ⇨ 9
- Diebstahlsicherung ⇨ 16
- Diebstahlwarnanlage ⇨ 16
- Entriegeln und Öffnen der Heckklappe
- Elektrische Fensterbetätigung ⇨ 21
- Ein- und Ausklappen der Spiegel ⇨ 19

- Fahrzeugpositionsbeleuchtung ⇨ 95
- Umgebungsausleuchtung ⇨ 96

Die Fernsteuerung hat eine Reichweite von bis zu 100 m, kann aber aufgrund von äußeren Einflüssen aber auch wesentlich geringer sein. Die Warnblinker bestätigen die Betätigung.

Sorgfältig behandeln, vor Feuchtigkeit und hohen Temperaturen schützen und unnötige Betätigungen vermeiden.

Batterie der Funkfernbedienung wechseln

Die Batterie wechseln, sobald das System nicht mehr ordnungsgemäß funktioniert oder sich die Reichweite verringert.

Im Falle einer entladenen Batterie leuchtet  in der Instrumenteneinheit und im Fahrerinfodisplay wird eine Warnmeldung angezeigt.

Fahrerinfodisplay ⇨ 83.



Batterien gehören nicht in den Hausmüll. Sie müssen über entsprechende Sammelstellen entsorgt werden.

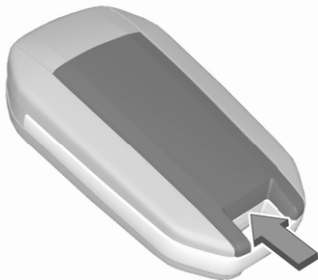

1. Die hintere Abdeckung der Fernbedienung abnehmen.
2. Die entladene Batterie aus dem Batteriefach nehmen.

3. Die Batterie durch eine Batterie des gleichen Typs ersetzen. Die Einbaulage beachten.
4. Die hintere Abdeckung anclipsen.

Störung

Ist eine Betätigung der Zentralverriegelung mit der Funkfernbedienung nicht möglich, können folgende Ursachen vorliegen:

- Störung der Funkfernbedienung.
- Die Batteriespannung ist zu niedrig.
- Überlastung des Zentralverriegelungssystems durch häufige Betätigung in kurzen Abständen und daher Unterbrechung der Stromversorgung für kurze Zeit.
- Überlagerung der Funkwellen durch externe Funkanlagen mit höherer Leistung.

Manuelles Entriegeln ⇨ 9.

Elektronisches Schlüsselsystem



Ermöglicht je nach Version die schlüssellose Bedienung der folgenden Funktionen:

- Zentralverriegelung ⇨ 9
- Zündung einschalten und Motor anlassen ⇨ 111

Der Fahrer muss lediglich den elektronischen Schlüssel bei sich tragen.

Der elektronische Schlüssel enthält außerdem die Funktionen der Funkfernsteuerung ⇨ 7.

Sorgfältig behandeln, vor Feuchtigkeit und hohen Temperaturen schützen und unnötige Betätigungen vermeiden.

Batterie im elektronischen Schlüssel wechseln

Die Batterie wechseln, sobald das System nicht mehr ordnungsgemäß funktioniert oder sich die Reichweite verringert.

Im Falle einer entladenen Batterie leuchtet  in der Instrumenteneinheit und im Fahrerinfodisplay wird eine Warnmeldung angezeigt.

Fahrerinfodisplay ⇨ 83.



Batterien gehören nicht in den Hausmüll. Sie müssen über entsprechende Sammelstellen entsorgt werden.



1. Abdeckung entfernen.
2. Die entladene Batterie aus dem Batteriefach nehmen.
3. Die Batterie durch eine Batterie des gleichen Typs ersetzen. Die Einbaulage beachten.
4. Die Abdeckung anclipsen.

Störung

Ist eine Betätigung der Zentralverriegelung nicht möglich oder lässt sich der Motor nicht starten, können folgende Ursachen vorliegen:

- Störung des elektronischen Schlüssels.
- Der elektronische Schlüssel befindet sich außerhalb des Empfangsbereichs.
- Die Batteriespannung ist zu niedrig.
- Überlastung des Zentralverriegelungssystems durch häufige Betätigung in kurzen Abständen und daher Unterbrechung der Stromversorgung für kurze Zeit.
- Überlagerung der Funkwellen durch externe Funkanlagen mit höherer Leistung.

Zur Behebung der Störungsursache Position des elektronischen Schlüssels verändern.

Manuelles Entriegeln ⇨ 9.

Zentralverriegelung

Ent- und verriegelt Türen, Laderaum und Tankklappe.

Durch Ziehen am Innentürgriff wird die entsprechende Tür entriegelt. Durch nochmaliges Ziehen am Griff wird die Tür geöffnet.

Hinweis

Bei einem Unfall mit Airbag- oder Gurtstrafferauslösung wird das Fahrzeug automatisch entriegelt.



Bedienung per Fernsteuerung**Entriegeln**

 drücken.

Hinweis

Kurz nach dem Entriegeln mit der Fernbedienung werden die Türen automatisch wieder verriegelt, wenn keine Tür geöffnet wurde. Eine Voraussetzung ist die Aktivierung der Einstellung in der Fahrzeugpersonalisierung \rightarrow 84.

Der Entriegelungsmodus kann im Fahrzeugpersonalisierungsmenü im Info-Display eingestellt werden. Zwei Einstellungen sind wählbar:

- Durch einmaliges Drücken auf  werden alle Türen, der Laderaum und der Tankdeckel entriegelt.
- Durch einmaliges Drücken auf  werden nur die Fahrertür und die Tankklappe entriegelt. Zum Entriegeln aller Türen, des Laderaums und der Tankklappe zweimal auf  drücken.

Entsprechende Einstellung in der Fahrzeugpersonalisierung auswählen.

Fahrzeugpersonalisierung \rightarrow 84.

Heckklappe entriegeln

Auf  drücken, um nur die Heckklappe zu entriegeln.

Entriegeln und Öffnen der Heckklappe \rightarrow 15.

Verriegeln

Türen, Laderaum und Tankklappe schließen.



 drücken.

Bei nicht richtig geschlossenem Fahrzeug verriegelt die Zentralverriegelung nicht.

Bestätigung

Die Betätigung des Zentralverriegelungssystems wird durch Blinken der Warnblinker bestätigt. Dazu muss die Einstellung in der Fahrzeugpersonalisierung aktiviert sein \rightarrow 84.

Bedienung des elektronischen Schlüsselsystems

Dieses System ermöglicht das automatische Verriegeln und Entriegeln lediglich durch Erkennung des elektronischen Schlüssels. Der elektronische Schlüssel muss sich außerhalb des Fahrzeugs befinden.

Hinweis

Wenn das Fahrzeug nicht richtig geschlossen ist oder sich der elektronische Schlüssel im Fahrzeug befindet, wird die Verriegelung nicht erlaubt. Wenn das Fahrzeug mit einer Diebstahlwarnanlage ausgestattet ist, ertönt nach einigen Sekunden ein Warnton.

Hinweis

Der elektronische Schlüssel funktioniert möglicherweise nicht, wenn er in der Nähe eines elektronischen Geräts liegt, beispielsweise in der Nähe eines Mobiltelefons oder Laptops.

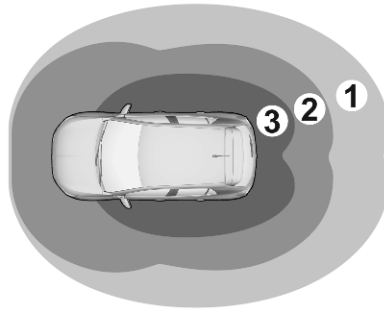

- Bereich 1: Einschalten der Einstiegsbeleuchtung
- Bereich 2: automatische Verriegelung beim Verlassen des Fahrzeugs
- Bereich 3: automatische Entriegelung beim Annähern an das Fahrzeug

Hinweis

Kurz nach dem automatischen Entriegeln wird das Fahrzeug erneut verriegelt, falls keine Tür geöffnet wurde.

Wenn die Zündung länger als 9 Tage ausgeschaltet bleibt oder die Fahrzeugbatterie nicht ausreichend gela-

den ist, wird die Automatikfunktion deaktiviert. Den Sensor am Griff der Fahrtür berühren, um das Fahrzeug zu entriegeln, oder die Taste an der Heckklappe drücken.

Entriegeln

Der Entriegelungsmodus kann im Fahrzeugpersonalisierungsmenü im Info-Display eingestellt werden. Zwei Einstellungen sind wählbar:

- Nur die Fahrtür und die Tankklappe werden entriegelt.
- Alle Türen, der Laderaum und der Tankdeckel werden entriegelt.

Fahrzeugpersonalisierung ↗ 84.

Bedienung über die Tasten am elektronischen Schlüssel



Die Zentralverriegelung kann auch über die Tasten am elektronischen Schlüssel bedient werden.

Zum Entriegeln auf drücken.

Zum Verriegeln auf drücken.

drücken, um nur die Heckklappe zu entriegeln.

Bedienung per Fernsteuerung ↪ 9.

Bestätigung

Die Betätigung des Zentralverriegelungssystems wird durch Blinken der Warnblinker bestätigt. Dazu muss die Einstellung in der Fahrzeugpersonalisierung aktiviert sein ↪ 84.

Smartphone-Zugang

Mit dieser Funktion kann ein Smartphone als elektronischer Schlüssel verwendet werden. Das Fahrzeug wird über eine Anwendung gesteuert.

Beim Annähern an das Fahrzeug die Meldung auf dem Smartphone bestätigen, um das Fahrzeug zu öffnen.

Zentralverriegelungstaste

Ver- oder entriegelt vom Fahrgastraum aus alle Türen, den Laderaum und die Tankklappe.



Zum Verriegeln auf drücken. Die LED in der Taste leuchtet auf.

Zum Entriegeln erneut auf drücken. Die LED in der Taste erlischt.

Bedienung mit dem Schlüssel bei einer Störung der Zentralverriegelung

Im Störfall, wenn beispielsweise die Fahrzeugbatterie oder die Batterie der Fernsteuerung / des elektronischen Schlüssels entladen ist, lässt sich die Vordertür mit dem Schlüssel mechanisch ver- bzw. entriegeln.

Manuelles Entriegeln



Elektronischer Schlüssel: Die Arretierung drücken, um den integrierten Schlüssel auszuklappen.

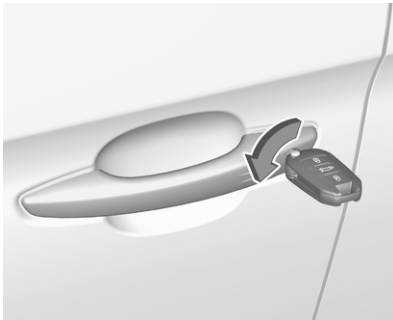

Die Vordertür durch Einsetzen und Drehen des Schlüssels im Schließzylinder von Hand entriegeln.

Die anderen Türen können durch Ziehen am Außengriff geöffnet werden. Der Laderaum und die Tankklappe werden möglicherweise nicht entriegelt.

Durch Einschalten der Zündung wird die Diebstahlsicherung deaktiviert.

Manuelles Verriegeln

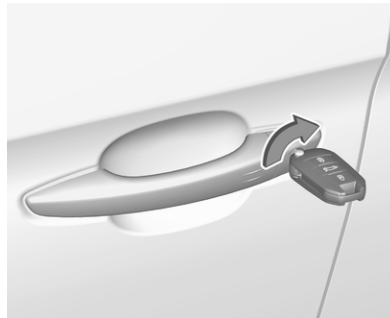

Die Vordertür durch Einsetzen und Drehen des Schlüssels im Schließzylinder von Hand verriegeln.

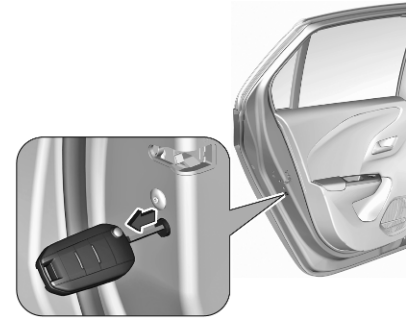

Zum Verriegeln der anderen Türen die schwarze Abdeckung mit einem Schlüssel entfernen.

Schlüssel vorsichtig einstecken und ohne zu drehen zur Innenseite der Tür bewegen.

Dann den Schlüssel abziehen und die schwarze Abdeckung wieder anbringen.

Die Tankklappe und die Heckklappe werden möglicherweise nicht verriegelt.

Automatische Betätigung der Zentralverriegelung

Automatische Betätigung der Zentralverriegelung nach dem Losfahren

Dieses System ermöglicht das automatische Verriegeln der Türen und der Heckklappe bei Überschreiten einer bestimmten Geschwindigkeit.

Wenn eine der Türen oder die Heckklappe geöffnet ist, erfolgt keine automatische Verriegelung. Dies wird durch hörbar zurückspringende Schlösser, das Aufleuchten von  an der Instrumenteneinheit, einen Signalton und die Anzeige einer Warnmeldung signalisiert.



Die Funktion kann jederzeit aktiviert oder deaktiviert werden. Bei eingeschalteter Zündung auf  drücken, bis ein Signalton zu hören ist und eine entsprechende Meldung angezeigt wird.

Der Systemstatus bleibt beim Ausschalten der Zündung im Speicher hinterlegt.

Automatisches erneutes Verriegeln nach dem Entriegeln

Diese Sicherheitsfunktion verriegelt kurz nach dem Entriegeln mit der Fernsteuerung oder mit dem elektronischen Schlüssel automatisch

wieder alle Türen, den Laderaum und den Tankdeckel, falls keine Tür geöffnet wurde.

Kindersicherung

Warnung

Kindersicherung immer verwenden, wenn Kinder auf den hinteren Sitzen mitfahren.

Mechanische Kindersicherung

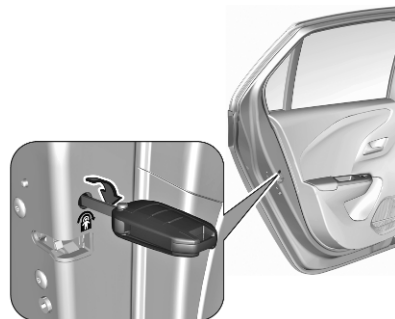

Rote Kindersicherung in der hinteren Tür mit einem Schlüssel in Richtung Fahrzeuginnenraum in die waagerechte Stellung drehen. Die Tür lässt sich dann von innen nicht öffnen.

Zum Deaktivieren die Kindersicherung wieder senkrecht stellen.

Elektrische Kindersicherung

Fernbedientes System, mit dem das Öffnen der hinteren Türen über die Türinnengriffe und die Bedienung der hinteren Fensterheber verhindert werden können.

Einschalten



☒ drücken. Die LED in der Taste leuchtet auf und eine Bestätigungsmeldung wird angezeigt. Diese LED leuchtet, bis die Kindersicherung wieder ausgeschaltet wird.

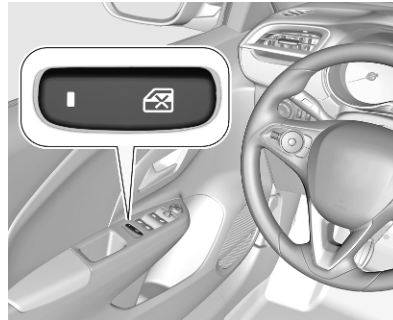

Je nach Version auf ☒ drücken.

Ausschalten

Erneut auf ☒ drücken. Die LED in der Taste erlischt und eine Bestätigungsmeldung wird angezeigt.

Je nach Version erneut auf ☒ drücken.

Elektrische Fensterbetätigung
☞ 21.

Türen

Laderaum

Heckklappe

Öffnen

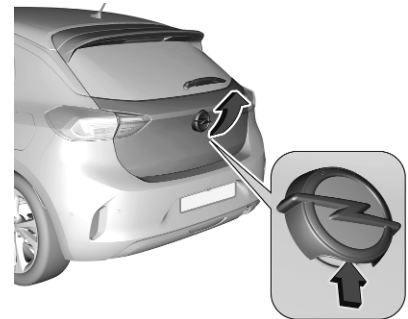

Nach dem Entriegeln die Heckklappentaste unter dem Markenemblem drücken und die Heckklappe öffnen.

Schließen



Griff auf der Innenseite verwenden.
Beim Schließen nicht auf das Touchpad drücken, da die Heckklappe dadurch wieder entriegelt wird.
Zentralverriegelung ⇨ 9.

Fahrzeugsicherung

Diebstahlsicherung

⚠ Warnung

Nicht Einschalten, wenn sich Personen im Fahrzeug befinden!
Entriegeln von innen ist nicht möglich.

Das System sichert alle Türen. Damit das System aktiviert werden kann, müssen alle Türen geschlossen sein. Beim Entriegeln des Fahrzeugs wird die mechanische Diebstahlsicherung ausgeschaltet. Mit der Zentralverriegelungstaste ist dies nicht möglich.

Aktivierung



f an der Funkfernbedienung zweimal innerhalb von 5 Sekunden drücken.

Diebstahlwarnanlage

Die Diebstahlwarnanlage ist mit der Diebstahlsicherung gekoppelt.

Überwacht werden:

- Türen, Heckklappe, Motorhaube
- Fahrgastraum einschließlich angeschlossener Laderaum

- Neigung des Fahrzeugs, z. B. ob es angehoben wird
- Zündung

Aktivierung

Alle Türen, der Laderaum und der Motorraum müssen geschlossen sein und der elektronische Schlüssel darf sich nicht mehr im Fahrzeug befinden.

Das System wird 45 Sekunden nach dem Verriegeln des Fahrzeugs selbstaktiviert.

Ist eine Tür, die Heckklappe oder die Motorhaube nicht vollständig geschlossen, wird das Fahrzeug nicht verriegelt. Die Diebstahlwarnanlage wird jedoch nach 45 Sekunden automatisch aktiviert.



Hinweis

Veränderungen im Fahrzeuginnenraum wie das Anbringen von Sitzbezügen sowie offene Fenster können die Funktion der Innenraumüberwachung beeinträchtigen.

Einschalten ohne Überwachung des Fahrzeuginnenraums und der Fahrzeugneigung



Wenn Tiere im Fahrzeug zurückgelassen werden, muss die Überwachung des Fahrzeuginnenraums und der Fahrzeugneigung abgeschaltet werden, weil laute Ultraschallsignale oder Bewegungen den Alarm auslösen. Auch ausschalten, wenn das Fahrzeug auf einer Fähre oder einem Zug transportiert wird.

1. Heckklappe, Motorhaube und Fenster schließen.
2. Zündung ausschalten und innerhalb von 10 Sekunden auf  drücken, bis die LED in der Taste  aufleuchtet.
3. Das Fahrzeug verlassen und die Türen schließen.
4. Diebstahlwarnanlage aktivieren.

Funktionsweise

Die LED in der Taste  blinkt, wenn die Diebstahlwarnanlage aktiviert ist. Die Warnblinker leuchten einige Sekunden lang auf.

Ausschalten

Die Diebstahlwarnanlage wird automatisch deaktiviert, wenn das Fahrzeug durch Drücken auf  an der Fernbedienung oder mit dem elektronischen Schlüssel entriegelt wird.

Das System wird nicht deaktiviert, wenn die Vordertür mit dem Schlüssel oder mit der Zentralverriegelungstaste im Fahrgastraum entriegelt wird.

Die Warnblinker blinken einige Sekunden lang.

Alarm

Bei Auslösung ertönt die Alarmsirene und gleichzeitig blinken die Warnblinker. Anzahl und Dauer der Alarmsignale sind gesetzlich vorgeschrieben.

Die Diebstahlwarnanlage kann durch Drücken auf  oder Einschalten der Zündung deaktiviert werden.

Ein ausgelöster Alarm, der nicht vom Fahrer unterbrochen wird, wird durch die LED in der Taste  angezeigt. Beim nächsten Entriegeln des Fahrzeugs blinkt die LED schnell.

Wurde die Batterie (zum Beispiel nach Wartungsarbeiten) neu angeschossen, 10 Minuten warten und dann erst den Motor neu starten.

Störung

Leuchtet die LED in der Taste  beim Einschalten der Zündung dauerhaft, eine Werkstatt aufsuchen.

Verriegeln des Fahrzeugs ohne Aktivierung der Diebstahlwarnanlage

Das Fahrzeug durch Verriegeln der Vordertür mit dem integrierten Schlüssel verriegeln.

Wegfahrsperre

Das System ist Teil des Zündschlosses und überprüft, ob ein Starten des Fahrzeugs mit dem verwendeten Schlüssel zulässig ist.

Die Wegfahrsperre wird automatisch aktiviert.

Hinweis

Radiofrequenz-Identifikation (RFID)-Anhänger können Störungen des Schlüssels verursachen. Den Anhänger beim Starten des Fahrzeugs nicht neben den Schlüssel legen.

Hinweis

Die Wegfahrsperre verriegelt nicht die Türen. Das Fahrzeug nach dem Verlassen immer verriegeln ⇨ 9.

Die Diebstahlwarnanlage einschalten ⇨ 16.

Notbetrieb des elektronischen Schlüssels ⇨ 109.

Außenspiegel

Konvexe Wölbung

Die Form des Spiegels lässt Gegenstände kleiner erscheinen. Dies beeinflusst das Abschätzen von Entfernungen.

Toter-Winkel-Assistent ⇨ 19.

Elektrisches Einstellen

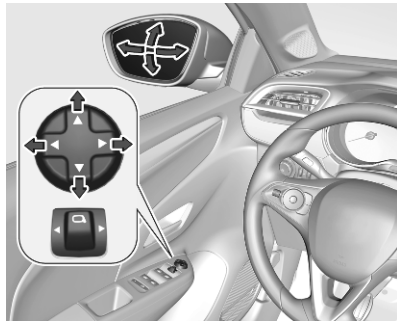

☐ nach links oder rechts drücken, um den gewünschten Außenspiegel auszuwählen.

Danach das Bedienelement schwenken, um den Spiegel einzustellen.

Klappbare Spiegel



Zur Sicherheit von Fußgängern klappen die Außenspiegel bei Anstoßen aus ihrer Ausgangslage. Spiegel durch leichten Druck auf das Spiegelgehäuse wieder einrasten.

Elektrisches Einklappen

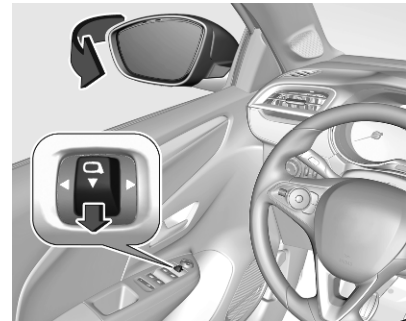

- ☐ in die mittlere Position bewegen.
- ☐ nach hinten ziehen. Beide Außenspiegel werden eingeklapt.
- ☐ erneut nach hinten ziehen. Beide Außenspiegel kehren in ihre Ausgangsstellung zurück.

Wenn ein elektrisch eingeklappter Spiegel manuell ausgeklappt wurde, wird beim Ziehen von ☐ nach hinten nur der andere Spiegel elektrisch ausgeklappt.

Beheizbare Spiegel



Wird durch Drücken von  bedient.
Die Heizung wird nach kurzer Zeit
automatisch ausgeschaltet.
Heckscheibenheizung ⇨ 23.

Innenspiegel

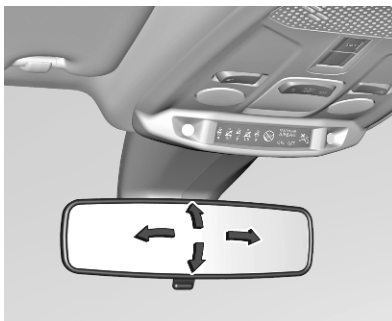

Zum Einstellen des Spiegels das
Spiegelgehäuse in die gewünschte
Richtung bewegen.

Manuelles Abblenden



Zur Reduzierung der Blendwirkung
Hebel an der Unterseite des Spiegel-
gehäuses verstellen.

Automatisches Abblenden



Beim Fahren im Dunkeln wird die Blendwirkung nachfolgender Fahrzeuge automatisch reduziert.

Fenster

Windschutzscheibe

Aufkleber auf der Windschutzscheibe

Windschutzscheibenaufkleber wie etwa Autobahnvignetten o.ä. nicht im Bereich des Innenspiegels anbringen. Andernfalls könnten die Abtastzone des Sensors und der Sichtbereich der Kamera im Spiegelgehäuse beeinträchtigt werden.

Windschutzscheibe ersetzen

Achtung

Wenn das Fahrzeug über einen Frontkamasensor für die Fahrerassistenzsysteme verfügt, ist es sehr wichtig, dass ein Austausch der Windschutzscheibe genau nach den Opel-Spezifikationen durchgeführt wird. Andernfalls funktionieren diese Systeme möglicherweise nicht richtig, und es besteht die Gefahr,

dass sich die Systeme unerwartet verhalten und / oder unerwartete Nachrichten angezeigt werden.

Elektrische Fensterbetätigung

⚠ Warnung

Vorsicht bei Betätigung der elektrischen Fensterbetätigung. Verletzungsgefahr, vor allem für Kinder.

Befinden sich Kinder auf den Rücksitzen, die Kindersicherung für die elektrische Fensterbetätigung einschalten.

Fenster nur unter Beobachtung des Schließbereiches schließen. Sicherstellen, dass nichts eingeklemmt werden kann.

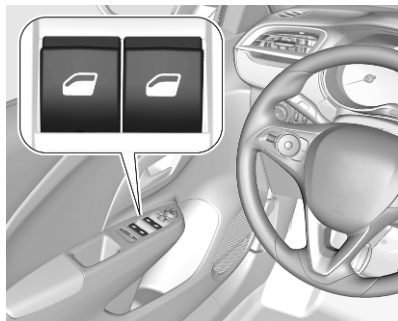

Den Schalter des betreffenden Fensters zum Öffnen drücken bzw. zum Schließen ziehen.

Leichtes Drücken bzw. Ziehen bis zum ersten Einrastpunkt: Fenster bewegt sich so lange nach oben bzw. unten, wie der Schalter betätigt wird.



Stärkeres Drücken bzw. Ziehen bis zum zweiten Einrastpunkt, dann loslassen: Fenster bewegt sich automatisch mit aktivierter Schutzfunktion nach oben bzw. unten. Zum Anhalten den Schalter noch einmal in die gleiche Richtung bewegen.

Schutzfunktion

Trifft die Scheibe während der automatischen Schließbewegung auf einen Widerstand, wird sie sofort gestoppt und wieder geöffnet.

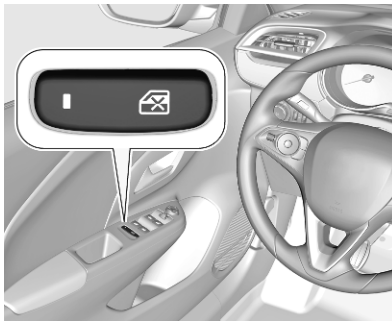
Kindersicherung für hintere Fenster





Zur Deaktivierung der elektrischen Fensterheber der hinteren Türen  drücken. Die LED leuchtet auf. Zur Aktivierung erneut  drücken.

Je nach Version außerdem Bedienung der elektrischen Kindersicherung ↪ 14.

Fenster von außen schließen

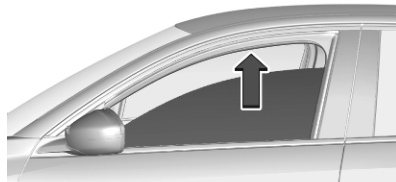
Die Fenster können mit der Funkfernbedienung von außen geschlossen werden.



 drücken und halten, um Fenster zu schließen.

Taste loslassen, um die Bewegung der Fenster zu stoppen.

Wenn die Fenster geöffnet bzw. geschlossen sind, leuchten die Warnblinker zweimal auf.

Überlastung

Wenn die Fensterheber in einer kurzen Zeitspanne wiederholt betätigt werden, werden sie für eine bestimmte Zeit deaktiviert.

Elektrische Fensterbetätigung initialisieren

Wenn die Fenster nicht automatisch geschlossen werden können (z. B. nach dem Trennen der Fahrzeugbatterie), wird im Fahrerinfodisplay eine Warnmeldung angezeigt.

Fahrzeugmeldungen ↪ 83.

Fensterelektronik wie folgt aktivieren:

1. Türen schließen.
2. Zündung einschalten.
3. Den Schalter ziehen, bis das Fenster vollständig geöffnet ist, und weitere 2 Sekunden halten.
4. Den Schalter drücken, bis das Fenster vollständig geschlossen ist, und weitere 2 Sekunden gedrückt halten.
5. Vorgang für jedes Fenster wiederholen.

Heckscheibenheizung

Wird durch Drücken auf  zusammen mit der Außenspiegelheizung aktiviert.

Die Heizung wird nach kurzer Zeit automatisch ausgeschaltet.

 befindet sich je nach Klimatisierungssystem an einer anderen Position.



Beheizbare Spiegel ↪ 20.

Sonnenblenden

Die Sonnenblenden lassen sich zum Schutz vor blendendem Licht herunterklappen und zur Seite schwenken.

Bei Sonnenblenden mit integrierten Spiegeln sollten die Spiegelabdeckungen während der Fahrt geschlossen sein.

Auf der Rückseite der Sonnenblende befindet sich eine Halterung für Parkscheine.

Sonnenrollo

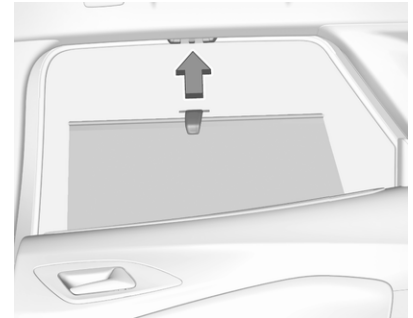

Um die Sonneneinstrahlung auf die Rücksitze zu reduzieren, das Sonnenrollo am Griff hochziehen und oben am Türrahmen einhängen.

Dach

Glasdach

Sonnenrollo

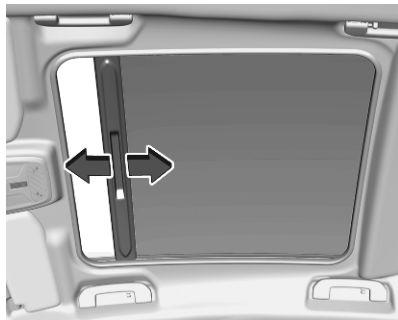

Das Sonnenrollo wird manuell betätigt.

Das Sonnenrollo in die gewünschte Position schieben.

Sitze, Rückhaltesysteme

Kopfstützen	25
Vordersitze	26
Sitzposition	26
Manuelle Sitzeinstellung	27
Elektrische Sitzeinstellung	28
Armlehne	29
Heizung	29
Massage	30
Sicherheitsgurte	30
Sicherheitsgurt	30
Dreipunkt-Sicherheitsgurt	31
Airbag-System	33
Front-Airbag	36
Seiten-Airbag	37
Kopf-Airbag	37
Airbagabschaltung	38
Kinderrückhaltesysteme	39
Kindersicherheitssystem	39
Befestigungsplätze des Kindersicherheitssystems	42

Kopfstützen

Position

⚠ Warnung

Nur mit richtig eingestellter Kopfstütze fahren.

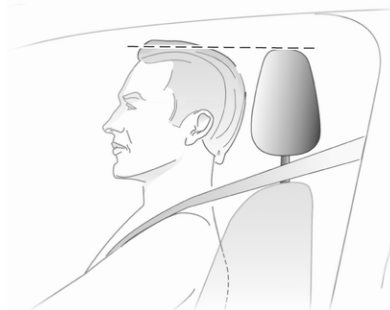

Die Oberkante der Kopfstütze sollte mit der Oberkante des Kopfes abschließen. Ist dies bei sehr großen Personen nicht möglich, höchste Position einstellen, bei sehr kleinen Personen tiefste Position.

Höheneinstellung

Kopfstützen der Vordersitze

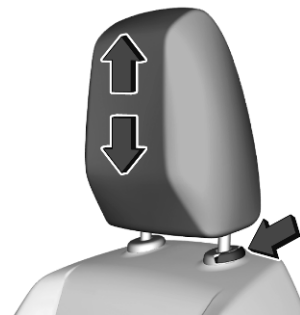

Kopfstütze nach oben ziehen bzw. Rastfedern durch Drücken entriegeln und Kopfstütze nach unten schieben.

Kopfstützen der Rücksitze

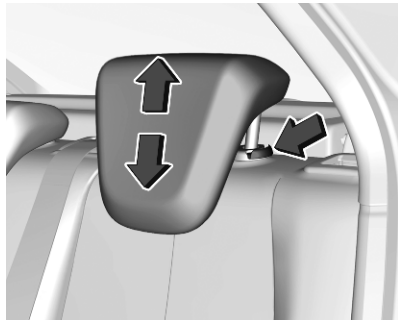

Kopfstütze nach oben ziehen bzw. Rastfedern durch Drücken entriegeln und Kopfstütze nach unten schieben.

Ausbau

Rastfeder drücken und Kopfstütze nach oben herausziehen.

Vordersitze

Sitzposition

⚠ Warnung

Nur mit richtig eingestelltem Sitz fahren.

⚠ Warnung

Sitze niemals während der Fahrt einstellen. Sie könnten sich unkontrolliert bewegen.

⚠ Gefahr

Mindestens 25 cm vom Lenkrad entfernt sitzen, um ein sicheres Auslösen des Airbags zu ermöglichen.

⚠ Warnung

Verstauen Sie keine Gegenstände unter den Sitzen.



- Mit dem Gesäß möglichst weit hinten an der Rückenlehne sitzen. Den Abstand zwischen dem Sitz und den Pedalen so einstellen, dass die Beine bei durchgetretenen Pedalen leicht angewinkelt sind. Den Beifahrersitz möglichst weit nach hinten schieben.
- Die Sitzhöhe hoch genug einstellen, dass Sie eine gute Sicht nach allen Seiten und auf die Display-Instrumente haben. Der Abstand zwischen Kopf und Dachrahmen sollte mindestens eine Handbreite betragen. Ihre

Oberschenkel sollten leicht auf dem Sitz aufliegen, ohne hineingedrückt zu werden.

- Mit den Schultern möglichst weit hinten an der Rückenlehne sitzen. Die Neigung der Rückenlehne so einstellen, dass das Lenkrad mit leicht angewinkelten Armen gut erreicht wird. Beim Drehen des Lenkrads muss der Kontakt zwischen Rückenlehne und Schultern erhalten bleiben. Die Rückenlehnen dürfen nicht zu weit nach hinten geneigt sein. Wir empfehlen eine maximale Neigung von ca. 25°.
- Den Sitz und das Lenkrad so einstellen, dass das Handgelenk bei vollständig gestrecktem Arm und an der Sitzlehne anliegenden Schultern oben am Lenkrad aufliegt.
- Lenkrad einstellen ⇨ 57.
- Kopfstütze einstellen ⇨ 25.
- Die Lendenwirbelstütze so einstellen, dass sie die natürliche Form der Wirbelsäule unterstützt.

Manuelle Sitzeinstellung

Nur mit eingerasteten Sitzen und eingerasteten Rückenlehnen fahren.

Längsverstellung



Griff ziehen, Sitz verschieben, Griff loslassen. Versuchen, den Sitz nach hinten und vorn zu bewegen, um sicherzustellen, dass der Sitz richtig eingerastet ist.

Rückenlehnenneigung

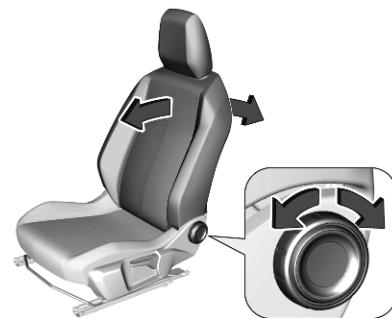

Handrad drehen. Zum Einstellen Rückenlehne entlasten.

Sitzhöhe

Pumpbewegung des Hebels

nach oben : Sitz höher

nach unten : Sitz niedriger

Elektrische Sitzeinstellung**⚠ Warnung**

Vorsicht bei der Betätigung der elektrisch verstellbaren Sitze. Es besteht Verletzungsgefahr, vor allem für Kinder. Gegenstände können eingeklemmt werden.

Die Sitze während der Einstellung immer im Auge behalten. Mitfahrer darauf aufmerksam machen, dass Sie gerade die Sitze verstellen.

Längsverstellung

Schalter nach vorn / hinten bewegen.

Rückenlehnenneigung

Schalter nach vorn / hinten drehen.

Sitzhöhe und Sitzneigung

Schalter nach oben / unten bewegen.

Lendenwirbelstütze



☞ oder ☞ drücken.

☞ : stärkere Lendenwirbelstütze

☞ : schwächere Lendenwirbelstütze

Armlehne

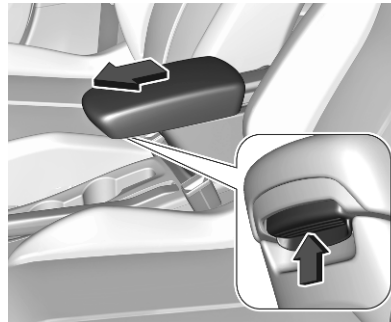

Die Armlehne kann nach vorne verschoben werden. Zum Verschieben der Armlehne am Griff ziehen. Unter der Armlehne befindet sich ein Ablagefach.

Heizung



Je nach gewünschter Heizleistung ☞ für den jeweiligen Sitz ein- oder mehrmals drücken. Die Kontrollleuchten in der Taste zeigen die Einstellungen an.

Für Personen mit empfindlicher Haut wird ein längerer Einsatz der höchsten Einstellung nicht empfohlen.

Stopp-Start-Automatik ☞ 112.

Massage



Die Rückenmassagefunktion durch Drücken auf  aktivieren. Die LED in der Taste leuchtet auf, um die Aktivierung anzuzeigen.

Die Massagefunktion wird 1 Stunde lang aktiviert. Während dieser Zeit erfolgt die Massage in sechs Zyklen mit dazwischenliegenden Pausen.

Durch erneutes Drücken auf  wird die Massagefunktion deaktiviert. Die LED erlischt.

Stopp-Start-Automatik ⇨ 112.

Sicherheitsgurte

Sicherheitsgurt



Bei starker Beschleunigung oder Verzögerung des Fahrzeugs blockieren die Sicherheitsgurte, um die Insassen in ihrer Sitzposition zu halten. Dies verringert die Verletzungsgefahr drastisch.

Warnung

Sicherheitsgurt vor jeder Fahrt anlegen.

Nicht angeschnallte Personen gefährden bei Unfällen die anderen Fahrzeuginsassen und sich selbst.

Die Sicherheitsgurte sind für jeweils nur eine Person bestimmt.

Kindersicherheitssystem ⇨ 39.

Alle Teile des Gurtsystems regelmäßig auf Beschädigungen und Verschmutzung untersuchen und die ordnungsgemäße Funktion überprüfen.

Beschädigte Komponenten ersetzen lassen. Nach einem Unfall Sicherheitsgurte und ausgelöste Gurtstraffer in einer Werkstatt ersetzen lassen.

Hinweis

Sicherstellen, dass die Gurte nicht durch Schuhe oder scharfkantige Gegenstände beschädigt oder eingeklemmt werden. Darauf achten, dass kein Schmutz in die Gurtaufroller gelangt.

Sicherheitsgurt anlegen

Jeder Sitz ist mit einer Erinnerungsfunktion zum Anlegen des Sicherheitsgurts ausgestattet. Diese wird durch eine Kontrollleuchte  in der Dachkonsole für den entsprechenden Sitz angezeigt ⇨ 71.

Gurtkraftbegrenzer

Die Belastung des Körpers wird durch die kontrollierte Freigabe des Gurtes während einer Kollision reduziert.

Gurtstraffer

Bei einem Frontal-, Heck- oder Seitenaufprall einer bestimmten Stärke werden die Sicherheitsgurte der Vordersitze und der äußeren Rücksitze gestrafft.

Warnung

Unsachgemäßer Umgang (z. B. Aus- oder Einbau der Gurte) kann zum Auslösen der Gurtstraffer führen.

Bei Auslösen der Gurtstraffer leuchtet die Kontrollleuchte  dauerhaft ⇨ 72.

Ausgelöste Gurtstraffer in einer Werkstatt ersetzen lassen. Die Gurtstraffer lösen nur einmal aus.

Hinweis

Keine Zubehörteile oder andere Gegenstände anbringen oder einbauen, die die Funktion der Gurtstraffer behindern könnten. Am Gurtstraffer-System keine Änderungen vornehmen, da sonst die Zulassung Ihres Fahrzeugs ungültig wird!

Dreipunkt-Sicherheitsgurt

Anlegen

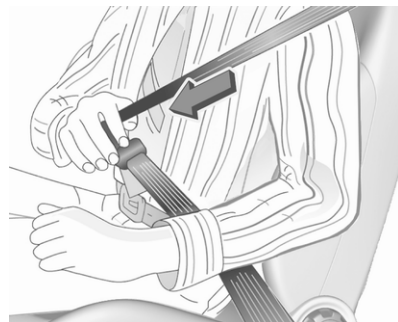

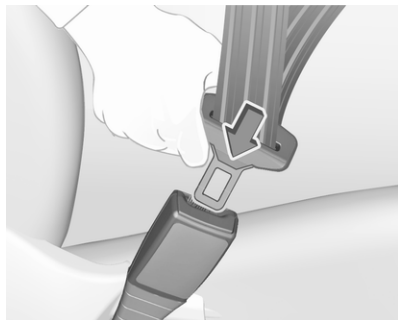

Den Gurt aus dem Aufroller herausziehen, unverdreht über den Körper legen und die Schlosszunge in das Gurtschloss einstecken, bis sie einrastet. Sicherstellen, dass der Gurt während der Fahrt eng am Körper anliegt.



Auftragende Kleidung beeinträchtigt den straffen Sitz des Gurts. Keine Gegenstände wie z. B. Handtaschen oder Mobiltelefone zwischen Gurt und Körper platzieren.

⚠ Warnung

Gurt nicht über harte oder zerbrechliche Gegenstände in den Taschen der Kleidung führen.

Sicherheitsgurt anlegen   71.

Öffnen

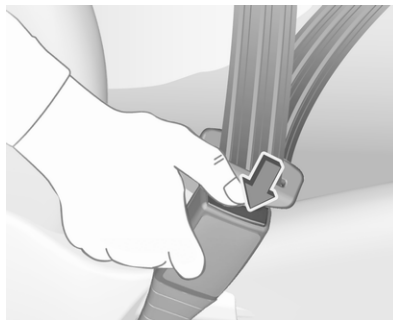

Zum Ablegen rote Taste am Gurtschloss drücken.

Anlegen des Sicherheitsgurts während der Schwangerschaft



⚠ Warnung

Der Beckengurt muss möglichst tief über das Becken verlaufen, um Druck auf den Unterleib zu vermeiden.

Airbag-System

Das Airbag-System besteht aus einer Reihe von einzelnen Systemen, je nach Ausstattungsumfang.

Wenn die Airbags auslösen, werden sie innerhalb von Millisekunden aufgeblasen. Die Luft entweicht ebenso schnell, so dass dies während einer Kollision oft nicht bemerkt wird.

⚠ Warnung

Das Airbag-System wird explosionsartig ausgelöst, Reparaturen dürfen nur von Fachpersonal durchgeführt werden.

⚠ Warnung

Das Hinzufügen von Zubehör, das den Rahmen, das Stoßfängersystem, die Höhe, Frontseite oder das Seitenblech des Fahrzeugs verändert, kann dazu führen, dass das Airbag-System nicht ordnungsgemäß funktioniert. Die Funktion des

Airbag-Systems kann auch durch Verändern von Teilen der Vorder- und Rücksitze, der Sicherheitsgurte, des Airbag-Sensors und des Diagnosesmoduls, des Lenkrads, der Instrumententafel, der inneren Türdichtungen einschließlich Lautsprecher, Airbag-Module, Dachhimmel- oder Säulenverkleidung, Frontsensoren, Seitenaufprallsensoren und Airbag-Verdrahtung beeinträchtigt werden.

Hinweis

Die Steuerungselektronik der Airbag-Systeme und Gurtstraffer befindet sich im Bereich der Mittelkonsole. In diesem Bereich keine magnetischen Gegenstände ablegen.

Die Abdeckungen der Airbags nicht bekleben und nicht mit anderen Materialien überziehen! Beschädigte Abdeckungen in einer Werkstatt ersetzen lassen.

Jeder Airbag löst nur einmal aus. Ausgelöste Airbags in einer Werkstatt austauschen lassen. Zusätzlich

müssen eventuell das Lenkrad, die Instrumententafel, Teile der Verkleidung, die Abdichtung der Türen, die Türgriffe und die Sitze ersetzt werden.

Am Airbag-System keine Änderungen vornehmen, da sonst die Betriebserlaubnis des Fahrzeugs erlischt.

Kontrollleuchte  für Airbag-Systeme
⇨ 72.

Kindersicherheitssysteme auf Beifahrersitzen mit Airbag-Systeme

Warnung gemäß ECE R94.02:



EN: NEVER use a rearward-facing child restraint on a seat protected by an ACTIVE AIRBAG in front of it; DEATH or SERIOUS INJURY to the CHILD can occur.

DE: Nach hinten gerichtete Kindersitze NIEMALS auf einem Sitz verwenden, der durch einen davor befindlichen AKTIVEN AIRBAG geschützt ist, da dies den TOD oder SCHWERE VERLETZUNGEN DES KINDES zur Folge haben kann.

FR: NE JAMAIS utiliser un siège d'enfant orienté vers l'arrière sur un siège protégé par un COUSSIN GONFLABLE ACTIF placé devant lui, sous peine d'infliger des BLESSURES GRAVES, voire MORTELLES à l'ENFANT.

ES: NUNCA utilice un sistema de retención infantil orientado hacia atrás en un asiento protegido por un AIRBAG FRONTAL ACTIVO. Peligro de MUERTE o LESIONES GRAVES para el NIÑO.

RU: ЗАПРЕЩАЕТСЯ устанавливать детское удерживающее устройство лицом назад на сиденье автомобиля,

оборудованном фронтальной подушкой безопасности, если ПОДУШКА НЕ ОТКЛЮЧЕНА! Это может привести к СМЕРТИ или СЕРЬЕЗНЫМ ТРАВМАМ РЕБЕНКА.

NL: Gebruik NOOIT een achterwaarts gericht kinderzitje op een stoel met een ACTIEVE AIRBAG ervoor, om DODELIJK of ERNSTIG LETSEL van het KIND te voorkomen.

DA: Brug ALDRIG en bagudvendt autostol på et forsæde med AKTIV AIRBAG, BARNET kan komme i LIVSFARE eller komme ALVORLIGT TIL SKADE.

SV: Använd ALDRIG en bakåtvänd barnstol på ett säte som skyddas med en framförvarande AKTIV AIRBAG. DÖDSFALL eller ALLVARLIGA SKADOR kan drabba BARNET.

FI: ÄLÄ KOSKAAN sijoita taaksepäin suunnattua lasten turvaistuinta istuimelle, jonka edessä on AKTIIVINEN TURVATYYNY, LAPSI VOI KUOLLA tai VAMMAUTUA VAKAVASTI.

NO: Bakovervendt barnesikringsutstyr må ALDRI brukes på et sete med AKTIV KOLLISJONSPUTE foran, da

det kan føre til at BARNET utsettes for LIVSFARE og fare for ALVORLIGE SKADER.

PT: NUNCA use um sistema de retenção para crianças voltado para trás num banco protegido com um AIRBAG ACTIVO na frente do mesmo, poderá ocorrer a PERDA DE VIDA ou FERIMENTOS GRAVES na CRIANÇA.

IT: Non usare mai un sistema di sicurezza per bambini rivolto all'indietro su un sedile protetto da AIRBAG ATTIVO di fronte ad esso: pericolo di MORTE o LESIONI GRAVI per il BAMBINO!

EL: ΠΟΤΕ μη χρησιμοποιείτε παιδικό κάθισμα ασφαλείας με φορά προς τα πίσω σε κάθισμα που προστατεύεται από μετωπικό ΕΝΕΡΓΟ ΑΕΡΟΣΑΚΟ, διότι το παιδί μπορεί να υποστεί ΘΑΝΑΣΙΜΟ ή ΣΟΒΑΡΟ ΤΡΑΥΜΑΤΙΣΜΟ.

PL: NIE WOLNO montować fotelika dziecięcego zwróconego tyłem do kierunku jazdy na fotelu, przed którym znajduje się WŁĄCZONA PODUSZKA POWIETRZNA. Niezas-tosowanie się do tego zalecenia

može być przyczyną ŚMIERCI lub POWAŻNYCH OBRAŻEŃ u DZIECKA.

TR: Arkaya bakan bir çocuk emniyet sistemini KESİNLİKLE önünde bir AKTİF HAVA YASTIĞI ile korunmakta olan bir koltukta kullanmayınız. ÇOCUK ÖLEBİLİR veya AĞIR ŞEKİLDE YARALANABİLİR.

UK: НИКОЛИ не використовуйте систему безпеки для дітей, що встановлюється обличчям назад, на сидінні з УВІМКНЕНОЮ ПОДУШКОЮ БЕЗПЕКИ, інакше це може призвести до СМЕРТІ чи СЕРІОЗНОГО ТРАВМУВАННЯ ДИТИНИ.

HU: SOHA ne használjon hátrafelé néző biztonsági gyerekülést előlről AKTÍV LÉGZSÁKKAL védett ülésen, mert a GYERMEK HALÁLÁT vagy KOMOLY SÉRÜLÉSÉT okozhatja.

HR: NIKADA nemojte koristiti sustav zadržavanja za djecu okrenut prema natrag na sjedalu s AKTIVNIM ZRAČNIM JASTUKOM ispred njega, to bi moglo dovesti do SMRTI ili OZBILJNIH OZLJEDA za DIJETE.

SL: NIKOLI ne nameščajte otroškega varnostnega sedeža, obrnjenega v nasprotni smeri vožnje, na sedež z AKTIVNO ČELNO ZRAČNO BLAZINO, saj pri tem obstaja nevarnost RESNIH ali SMRTNIH POŠKODB za OTROKA.

SR: NIKADA ne koristiti bezbednosni sistem za decu u kome su deca okrenuta unazad na sedištu sa AKTIVNIM VAZDUŠNIM JASTUKOM ispred sedišta zato što DETE može da NASTRADA ili da se TEŠKO POVREDI.

MK: НИКОГАШ не користете детско седиште свртено наназад на седиште заштитено со АКТИВНО ВОЗДУШНО ПЕРНИЧЕ пред него, затоа што детето може ДА ЗАГИНЕ или да биде ТЕШКО ПОВРЕДЕНО.

BG: НИКОГА не използвайте детска седалка, гледаща назад, върху седалка, която е защитена чрез АКТИВНА ВЪЗДУШНА ВЪЗГЛАВНИЦА пред нея - може да се стигне до СМЪРТ или СЕРИОЗНО НАРАНЯВАНЕ на ДЕТЕТО.

RO: Nu utilizați NICIODATĂ un scaun pentru copil îndreptat spre partea din spate a mașinii pe un scaun protejat de un AIRBAG ACTIV în fața sa; acest lucru poate duce la DECESUL sau VĂTĂMAREA GRAVĂ a COPILULUI.

CS: NIKDY nepoužívejte dětský zádržný systém instalovaný proti směru jízdy na sedadle, které je chráněno před sedadlem AKTIVNÍM AIRBAGEM. Mohlo by dojít k VÁŽNĚMU PORANĚNÍ nebo ÚMRTÍ DÍTĚTE.

SK: NIKDY nepoužívajte detskú sedačku otočenú vzad na sedadle chránenom AKTÍVNÝM AIRBAGOM, pretože môže dôjsť k SMRTI alebo VÁŽNYM ZRANENIAM DIEŤAŤA.

LT: JOKIU BŪDU nemontuokite atgal atgręžtos vaiko tvirtinimo sistemas sėdynėje, prieš kurią įrengta AKTYVI ORO PAGALVĖ, nes VAIKAS GALI ŽŪTI arba RIMTAI SUSIŽALOTI.

LV: NEKĀDĀ GADĪJUMĀ neizmantojiet uz aizmuguri vērstu bērnu sēdekli sēdvietā, kas tiek aizsargāta ar tās priekšā uzstādītu AKTĪVU

DROŠĪBAS SPILVENU, jo pretējā gadījumā BĒRNS var gūt SMAGAS TRAUMAS vai IET BOJĀ.

ET: ÄRGE kasutage tahapoole suunatud lapseturvaistet istmel, mille ees on AKTIIVSE TURVAPADJAGA kaitstud iste, sest see võib põhjustada LAPSE SURMA või TÕSISE VIGASTUSE.

MT: QATT tuža trazzin għat-fjal li jħares lejn in-naħa ta' wara fuq sit protett b'AIRBAG ATTIV quddiemu; dan jista' jikkawża l-MEWT jew GRIEHI SERJI lit-TFAL.

GA: Ná húsáid srian sábháilteachta linbh cúil RIAMH ar shuíochán a bhfuil mála aeir ag feidhmiú os a chomhair. Tá baol BÁIS nó GORTÚ DONA don PHÁISTE ag baint leis.

Neben dem durch die Norm ECE R94.02 vorgeschriebenen Warnhinweis darf ein nach vorn gerichtetes Kinderrückhaltesystem nur so wie in den Anweisungen und Einschränkungen der Tabelle ↷ 42 verwendet werden.

Der Airbag-Aufkleber ist an beiden Seiten der Sonnenblende Beifahrersitz angebracht.

Airbag-Deaktivierung ↷ 38.

Front-Airbag

Das Front-Airbag-System besteht aus einem Airbag im Lenkrad und einem in der Instrumententafel auf der Beifahrerseite. Diese Stellen sind mit dem Wort **AIRBAG** gekennzeichnet.

Das Front-Airbag-System wird bei einem Frontalaufprall ab einer bestimmten Unfallschwere ausgelöst. Die Zündung muss eingeschaltet sein.

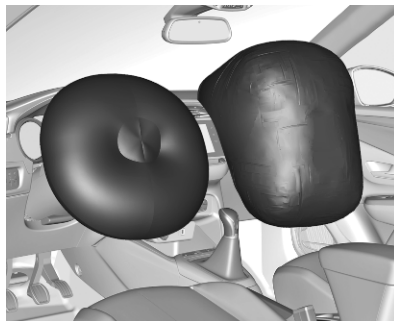

Die aufgeblähten Airbags dämpfen den Aufprall, wodurch die Verletzungsgefahr für Oberkörper und Kopf bei einem Frontalaufprall deutlich verringert wird.

⚠ Warnung

Ein optimaler Schutz ist nur bei richtiger Sitzposition gegeben. Sitzposition ↷ 26.

Den Ausdehnungsbereich der Airbags frei von Hindernissen halten.

Sicherheitsgurt ordnungsgemäß anlegen und einrasten lassen. Nur dann kann der Airbag schützen.

Seiten-Airbag

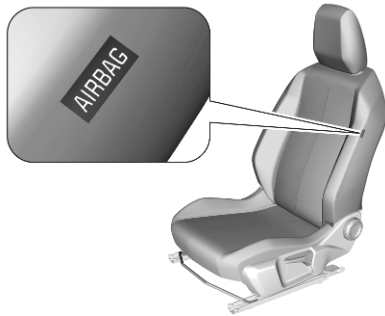

Das Seiten-Airbag-System besteht aus je einem Airbag in der Sitzlehne jedes Vordersitzes. Diese Stellen sind mit dem Wort **AIRBAG** gekennzeichnet.

Das Seiten-Airbag-System wird bei einem Seitenaufprall ab einer bestimmten Unfallschwere ausgelöst. Die Zündung muss eingeschaltet sein.



Der aufgeblähte Airbag dämpft den Aufprall, wodurch die Verletzungsgefahr für Oberkörper und Becken bei einem Seitenaufprall deutlich verringert wird.

⚠ Warnung

Den Ausdehnungsbereich der Airbags frei von Hindernissen halten.

Hinweis

Nur Schonbezüge verwenden, die für das Fahrzeug zugelassen sind. Darauf achten, die Airbags nicht abzudecken.

Kopf-Airbag

Das Kopf-Airbag-System besteht aus je einem Airbag an jeder Seite des Dachrahmens. Diese Stellen sind durch das Wort **AIRBAG** an den Dachsäulen gekennzeichnet.

Das Kopf-Airbag-System wird bei einem Seitenaufprall ab einer bestimmten Unfallschwere ausgelöst. Die Zündung muss eingeschaltet sein.

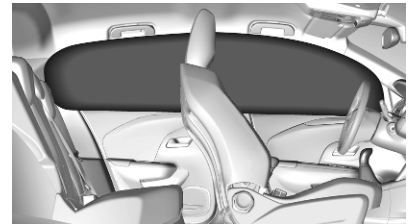

Der aufgeblähte Airbag dämpft den Aufprall, wodurch die Verletzungsgefahr für den Kopf bei einem Seitenaufprall deutlich verringert wird.

⚠ Warnung

Den Ausdehnungsbereich der Airbags frei von Hindernissen halten.

Die Haken an den Griffen im Dachrahmen eignen sich nur zum Aufhängen leichter Kleidungsstücke ohne Kleiderbügel. Keine Gegenstände in diesen Kleidungsstücken lassen.



Airbagabschaltung

Wenn ein Kindersicherheitsystem auf dem Beifahrersitz verwendet wird, muss das Beifahrer-Airbag-System gemäß den Anweisungen in Tabelle ⇨ 42 deaktiviert werden. Der Seiten-Airbag und der Kopf-Airbag, die Gurtstraffer und alle Fahrer-Airbag-Systeme bleiben weiterhin aktiv.



Das Airbag-System des Beifahrersitzes kann mit dem Schlüssel über einen Schalter im Handschuhfach deaktiviert werden.

Die Position mit dem Zündschlüssel auswählen:

- AUS**  : Beifahrer-Airbag ist deaktiviert und wird im Falle einer Kollision nicht ausgelöst; die Kontrollleuchte AUS  leuchtet dauerhaft in der Mittelkonsole.
- EIN**  : Beifahrer-Airbag ist aktiviert.

⚠ Gefahr

Den Beifahrer-Airbag nur bei Verwendung eines Kindersicherheitsystems und gemäß den Anweisungen und Einschränkungen in Tabelle ⇨ 42 deaktivieren.

Bei deaktiviertem Airbag besteht andernfalls für einen Insassen auf dem Beifahrersitz tödliche Verletzungsgefahr.



Wenn die Kontrollleuchte  nach Einschalten der Zündung für ca. 60 Sekunden aufleuchtet, löst der Beifahrer-Airbag bei einem Unfall aus.

Leuchtet die Kontrollleuchte  nach dem Einschalten der Zündung, ist das Airbag-System des Beifahrersitzes deaktiviert. Sie leuchtet, solange der Airbag deaktiviert ist.

Wenn beide Kontrollleuchten gleichzeitig aufleuchten, liegt ein Systemfehler vor. Der Systemstatus ist nicht erkennbar, deshalb darf niemand auf dem Beifahrersitz Platz nehmen. Umgehend eine Werkstatt kontaktieren.

Umgehend eine Werkstatt aufsuchen, wenn keine der beiden Kontrollleuchten aufleuchtet.

Status nur bei stehendem Fahrzeug mit ausgeschalteter Zündung ändern.

Der Zustand bleibt bis zur nächsten Änderung erhalten.

Kontrollleuchte für Airbagabschaltung  72.

Kinderrückhaltesysteme

Kindersicherheitssystem

Gefahr

Bei der Verwendung eines rückwärtsgerichteten Kindersicherheitssystems auf dem Beifahrersitz muss das Beifahrer-Airbag-System deaktiviert werden. Dies gilt wie in den Tabellen  42 angegeben auch für bestimmte vorwärtsgerichtete Kindersicherheitssysteme.

Airbag-Deaktivierung  38.

Airbag-Aufkleber  33.

Wir empfehlen ein Kindersicherheitssystem, das speziell auf das Fahrzeug abgestimmt ist. Bitte wenden Sie sich für weitere Informationen an Ihre Werkstatt.

Vor dem Einbau eines Kindersitzes die Kopfstütze einstellen  25.

Bei Verwendung eines Kindersicherheitssystems die folgenden Nutzungs- und Einbauanweisungen sowie die mit dem Kindersicherheitssystem mitgelieferten Anweisungen beachten.

Immer darauf achten, dass lokale und nationale Vorschriften eingehalten werden. In manchen Ländern ist die Benutzung von Kindersicherheitssystemen auf bestimmten Sitzplätzen verboten.

Kindersicherheitssysteme können befestigt werden mit:

- Dreipunkt-Sicherheitsgurt
- ISOFIX-Befestigungen
- Top-Tether

Dreipunkt-Sicherheitsgurt

Kindersicherheitssysteme können mit einem Dreipunkt-Sicherheitsgurt befestigt werden. Nach dem Befestigen des Kindersicherheitssystems muss der Sicherheitsgurt festgezogen werden  42.

ISOFIX-Befestigungen



Für das Fahrzeug zugelassene ISOFIX-Kindersicherheitssysteme an den ISOFIX-Befestigungen befestigen. Die speziellen Positionen für ISOFIX-Kindersicherheitssysteme sind in der Tabelle mit ISOFIX gekennzeichnet ↗ 42.

Die ISOFIX-Befestigungen sind durch einen Aufkleber auf der Rückenlehne gekennzeichnet. Um Zugriff auf die ISOFIX-Befestigungen zu erhalten, zuerst am Reißverschluss ziehen.

Ein i-Size-Kindersicherheitssystem ist ein universelles ISOFIX-Kindersicherheitssystem gemäß der UN-Regelung Nr. 129.

Alle i-Size-Kindersicherheitssysteme können für Fahrzeugsitze verwendet werden, die für i-Size gemäß i-Size-Tabelle geeignet sind ↗ 42.

Zusätzlich zu den ISOFIX-Befestigungen ist entweder ein Top-Tether-Gurt oder ein Stützfuß zu benutzen.



i-Size-Kindersitze und Fahrzeugsitze mit i-Size-Zulassung sind mit dem i-Size-Symbol gekennzeichnet, siehe Abbildung.

Top-Tether Befestigungsösen

Top-Tether Befestigungsösen sind mit dem Symbol  für einen Kindersitz gekennzeichnet.



Zusätzlich zu den ISOFIX-Befestigungen, den Top-Tether-Befestigungsgurt an den Top-Tether-Befestigungsösen verankern.

Die Positionen für ISOFIX-Kindersicherheitssysteme der universellen Kategorie sind in der Tabelle mit IUF gekennzeichnet ↗ 42.

Wahl des richtigen Systems

Die Rücksitze sind der geeigneteste Platz, um ein Kindersicherheitssystem zu befestigen.

Kinder sollten so lange wie möglich mit Blickrichtung nach hinten im Fahrzeug befördert werden. Dadurch wird

gewährleistet, dass das noch sehr schwache Rückgrat des Kindes bei einem Unfall nicht so stark belastet wird.

Geeignet sind Kindersicherheitssysteme, die die geltenden UN ECE-Anforderungen erfüllen. Örtliche Gesetze und Vorschriften zum verpflichtenden Einsatz von Kindersicherheitssystemen einhalten.

Folgende Kinderrückhaltesysteme werden für die einzelnen Gewichtsklassen empfohlen:

- **Gruppe 0, Gruppe 0+:**
Maxi Cosi Cabriofix mit oder ohne ISOFIX Basis für Kinder bis 13 kg
- **Gruppe I:** Duo Plus mit ISOFIX und Top-Tether-Befestigung für Kinder von 9 bis 18 kg
- **Gruppe II, Gruppe III:** Kidfix XP mit oder ohne ISOFIX für Kinder von 15 kg bis 36 kg

Sicherstellen, dass das einzubauende Kindersicherheitssystem mit dem Fahrzeugtyp kompatibel ist.

Sicherstellen, dass das Kindersicherheitssystem im Fahrzeug an der richtigen Stelle eingebaut wird, siehe folgende Tabelle.

Kinder nur auf der abseits vom Verkehr liegenden Fahrzeugseite ein- und aussteigen lassen.

Wenn das Kindersicherheitssystem nicht in Gebrauch ist, den Sitz mit einem Sicherheitsgurt fixieren oder aus dem Fahrzeug nehmen.

Hinweis

Kindersicherheitssysteme nicht bekleben und nicht mit anderen Materialien überziehen.

Nach einem Unfall muss das beanspruchte Kindersicherheitssystem ausgetauscht werden.

Befestigungsplätze des Kindersicherheitssystems

Zulässige Optionen zur Befestigung eines Kindersicherheitssystems mit einem Dreipunkt-Sicherheitsgurt

Gewichtsklasse	Auf dem Beifahrersitz		Auf den äußeren Rücksitzen	Auf dem mittleren Rücksitz
	aktivierter Airbag	deaktivierter Airbag		
Gruppe 0: bis zu 10 kg	X	U/L ^{1,2}	U/L ³	U/L ³
Gruppe 0+: bis zu 13 kg	X	U/L ^{1,2}	U/L ³	U/L ³
Gruppe I: 9 bis 18 kg	X	U/L ^{1,2}	U/L ^{3,4}	U/L ^{3,4}
Gruppe II: 15 bis 25 kg	U/L ^{1,2}	X	U/L ^{3,4}	U/L ^{3,4}
Gruppe III: 22 bis 36 kg	U/L ^{1,2}	X	U/L ^{3,4}	U/L ^{3,4}

U : Universaltauglich in Verbindung mit Dreipunkt-Sicherheitsgurt

L : Geeignet für bestimmte Kindersicherheitssysteme der Kategorien „fahrzeugspezifisch“, „eingeschränkt“ oder „halb-universal“. Das Kindersicherheitssystem muss für den gegebenen Fahrzeugtyp zugelassen sein (siehe Fahrzeugtypliste des Kindersicherheitssystems)

X : Kein Kindersicherheitssystem in dieser Gewichtsklasse zulässig

¹ : Den Sitz so weit wie nötig nach vorn schieben und die Neigung der Sitzlehne so weit wie nötig in die aufrechte Stellung bringen, um sicherzustellen, dass der Gurt vom oberen Verankerungspunkt nach vorn verläuft

² : Die Sitzhöhenverstellung so weit wie nötig nach oben schieben und die Neigung der Sitzlehne so weit wie nötig in die aufrechte Stellung bringen, um sicherzustellen, dass der Gurt an der Seite des Gurtschlösses eng anliegt

³ : Den Vordersitz vor dem Kindersicherheitssystem so weit wie nötig nach vorn schieben

⁴ : Die jeweilige Kopfstütze je nach Notwendigkeit verstellen oder entfernen, falls erforderlich

Zulässige Möglichkeiten der Befestigung eines ISOFIX-Kindersicherheitssystems mit ISOFIX-Befestigungen

Gewichtsklasse	Größenklasse	Befestigung	Auf dem Beifahrersitz		Auf den äußeren Rücksitzen	Auf dem mittleren Rücksitz
			aktivierter Airbag	deaktivierter Airbag		
Gruppe 0: bis zu 10 kg	G	ISO/L2	X	X	X	X
	F	ISO/L1	X	X	X	X
	E	ISO/R1	X	IL	IL ¹	X
Gruppe 0+: bis zu 13 kg	E	ISO/R1	X	IL	IL ¹	X
	D	ISO/R2	X	IL	IL ¹	X
	C	ISO/R3	X	IL	IL ¹	X
Gruppe I: 9 bis 18 kg	D	ISO/R2	X	IL	IL ^{1,2}	X
	C	ISO/R3	X	IL	IL ^{1,2}	X
	B	ISO/F2	X	IL	IL, IUF ^{1,2}	X
	B1	ISO/F2X	X	IL	IL, IUF ^{1,2}	X
	A	ISO/F3	X	IL	IL, IUF ^{1,2}	X
Gruppe II: 15 bis 25 kg			IL	X	IL ^{1,2}	X
Gruppe III: 22 bis 36 kg			IL	X	IL ^{1,2}	X

- IL : Geeignet für bestimmte ISOFIX-Rückhaltesysteme der Kategorien „fahrzeugspezifisch“, „eingeschränkt“ oder „halbuniversal“. Das ISOFIX-Rückhaltesystem muss für den konkreten Fahrzeugtyp zugelassen sein (siehe Fahrzeugtypliste des Kindersicherheitsystems)
- IUF : Geeignet für ISOFIX-Kindersicherheitsysteme der Kategorie „universal“ mit Blickrichtung nach vorn, die für die Verwendung in dieser Gewichtsklasse zugelassen sind
- X : Kein ISOFIX-Kindersicherheitsystem in dieser Gewichtsklasse zugelassen
- ¹ : Den Vordersitz vor dem Kindersicherheitsystem so weit wie nötig nach vorn schieben
- ² : Die jeweilige Kopfstütze je nach Notwendigkeit verstellen oder entfernen, falls erforderlich

ISOFIX-Größenklasse und -Sitzbeschaffenheit

- A - ISO/F3 : Kindersicherheitsystem mit Blickrichtung nach vorn für Kinder mit maximaler Größe in der Gewichtsklasse 9 bis 18 kg
- B - ISO/F2 : Kindersicherheitsystem mit Blickrichtung nach vorn für kleinere Kinder in der Gewichtsklasse 9 bis 18 kg
- B1 - ISO/F2X : Kindersicherheitsystem mit Blickrichtung nach vorn für kleinere Kinder in der Gewichtsklasse 9 bis 18 kg
- C - ISO/R3 : Kindersicherheitsystem mit Blickrichtung nach hinten für Kinder mit maximaler Größe in der Gewichtsklasse bis 18 kg
- D - ISO/R2 : Kindersicherheitsystem mit Blickrichtung nach hinten für kleinere Kinder der Gewichtsklasse bis 18 kg
- E - ISO/R1 : Kindersicherheitsystem mit Blickrichtung nach hinten für kleinere Kinder der Gewichtsklasse bis 13 kg
- F - ISO/L1 : Kindersicherheitsystem mit Blickrichtung zur linken Seite (Babytragetasche)
- G - ISO/L2 : Kindersicherheitsystem mit Blickrichtung zur rechten Seite (Babytragetasche)

Zulässige Möglichkeiten der Befestigung eines i-Size-Kindersicherheitssystems mit ISOFIX-Befestigungen

	Auf dem Beifahrersitz		Auf den äußeren Rücksitzen	Auf dem mittleren Rücksitz
	aktivierter Airbag	deaktivierter Airbag		
i-Size-Kindersicherheitsysteme	X	i - U	i - U	X

i - U : Geeignet für i-Size-"Universal"-Kindersicherheitsysteme mit Blickrichtung nach vorn und hinten

X : Sitzposition nicht geeignet für i-Size-„Universal“-Kindersicherheitsysteme.

Stauraum

Ablagefächer	46
Handschuhfach	46
Getränkhalter	46
Türfächer	47
Ablagefach in der Mittelkonsole	47
Laderaum	48
Laderaumabdeckung	49
Bodenabdeckung	50
Verzurrösen	50
Dachgepäckträger	50
Beladungshinweise	51

Ablagefächer

⚠ Warnung

Keine schweren oder scharfkantigen Gegenstände in den Ablagefächern aufbewahren. Ansonsten könnte sich die Stauraumabdeckung bei scharfem Bremsen, plötzlichen Lenkmanövern oder einem Unfall öffnen und umherfliegende Gegenstände könnten die Insassen verletzen.

Handschuhfach

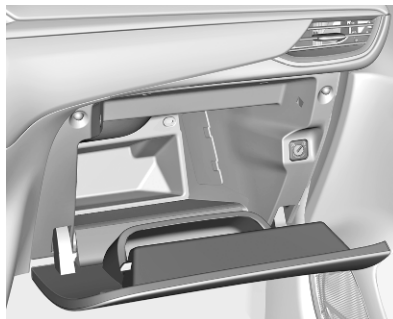

Hebel ziehen, um das Handschuhfach zu öffnen.

Während der Fahrt sollte das Handschuhfach geschlossen sein.

Getränkhalter

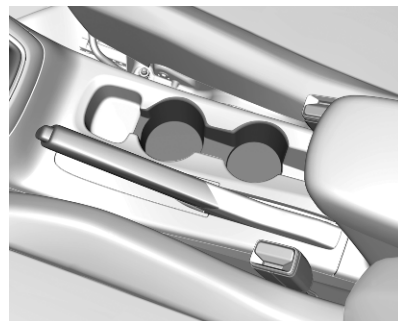

In der Mittelkonsole befinden sich Getränkhalter.

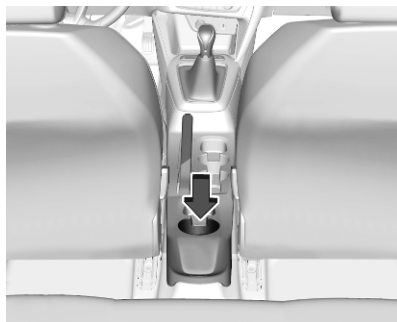

Je nach Version können in der Mittelkonsole zusätzliche Getränkehalter verfügbar sein.

Türfächer

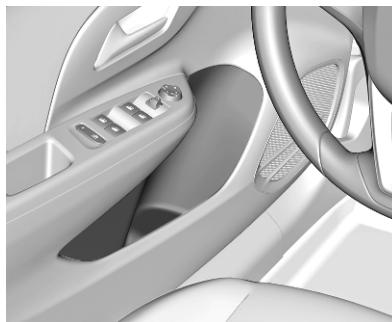

In der Verkleidung der Vorder- und Hintertüren befindet sich ein Ablagefach.

Ablagefach in der Mittelkonsole

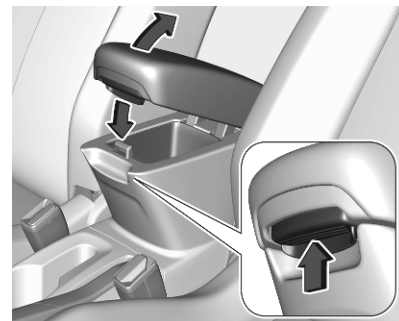

Taste drücken und Armlehne nach oben klappen. Unter der Armlehne befindet sich ein Ablagefach.



In der Mittelkonsole befindet sich ein Ablagefach.

Laderaum

Die Rücksitzlehne ist im Verhältnis 2/3 zu 1/3 geteilt. Beide Teile sind einzeln umklappbar, um den Laderaum zu vergrößern.

Vor dem Umklappen der Rücksitzlehnen bei Bedarf folgende Schritte ausführen:

- Falls nötig Vordersitze nach vorn schieben.
- Laderaumabdeckung entfernen ↗ 49.
- Rastfeder drücken und halten, um die Kopfstützen nach unten zu schieben ↗ 25.

Rücksitzlehnen umklappen

- Sicherstellen, dass die Sicherheitsgurte nicht in den Gurtschlössern eingerastet sind, damit die Rückenlehnen bewegt werden können.



- Den Entriegelungsgriff an einer oder beiden Außenseiten ziehen und die Rückenlehnen auf die Sitzfläche umklappen.
- Zum Hochklappen die Rückenlehnen anheben und in eine aufrechte Position führen, bis sie hörbar einrasten. Sicherstellen, dass die Sicherheitsgurte korrekt positioniert und vom Klappbereich entfernt sind.

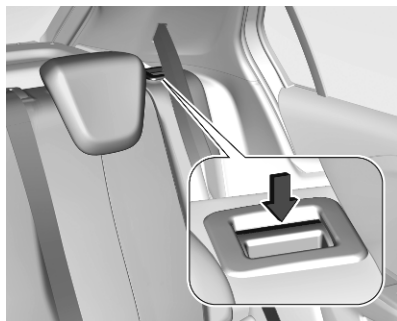

Die Rückenlehnen sind korrekt eingerastet, wenn die roten Markierungen neben den Entriegelungsgriffen nicht mehr sichtbar sind.

⚠ Warnung

Nach dem Hochklappen sicherstellen, dass die Sitzlehnen vor Fahrtbeginn sicher eingerastet sind. Andernfalls könnten bei scharfem Bremsen oder bei einer Kollision Personen verletzt oder die Ladung oder das Fahrzeug beschädigt werden.



Der Sicherheitsgurt des Mittelsitzes könnte blockiert werden, wenn die Rückenlehne zu schnell hochgeklappt wird. Um den Aufroller zu entsperren, Sicherheitsgurt ca. 20 mm hineindrücken oder herausziehen und dann loslassen.

Laderaumabdeckung

Keine Gegenstände auf die Abdeckung legen.

Abdeckung entfernen



Haltebänder von Heckklappe lösen.

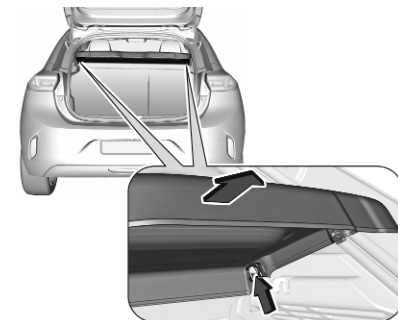

Abdeckung vorne anheben und hinten nach oben drücken.

Abdeckung entfernen.

Abdeckung einbauen

Abdeckung in seitliche Führungen schieben und nach unten klappen. Die Haltegurte an der Heckklappe befestigen.

Bodenabdeckung

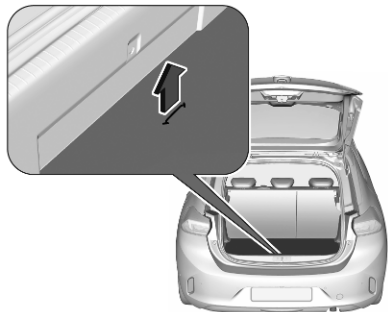

Die Kofferraumbodenabdeckung kann angehoben und ausgebaut werden. Die Laderaumabdeckung an der Aussparung anheben und dann abnehmen.

Verzurrösen

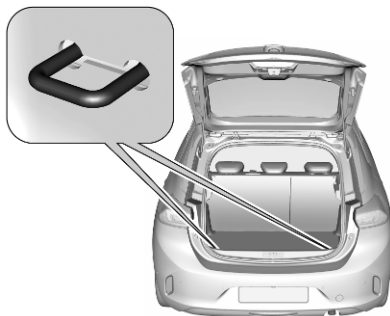

Verzurrösen dienen zum Sichern von Gegenständen gegen Verrutschen z. B. mit Verzurrgurten oder einem Gepäcknetz.

Dachgepäckträger

Aus Sicherheitsgründen und zur Vermeidung von Dachbeschädigungen empfehlen wir, das für Ihr Fahrzeug zugelassene Dachgepäckträgersystem zu verwenden. Bitte wenden Sie sich für weitere Informationen an Ihre Werkstatt.

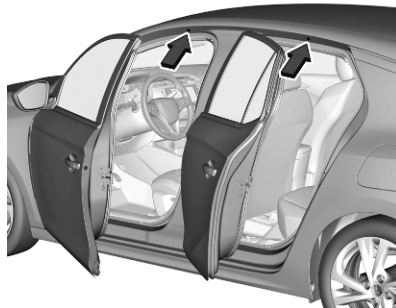

Alle Türen öffnen.

Die Befestigungspunkte befinden sich an jedem Türrahmen der Karosserie.

Den Dachgepäckträger gemäß den mitgelieferten Einbauanweisungen befestigen.

Dachgepäckträger abnehmen, wenn er nicht in Verwendung ist.

Beladungshinweise



- Schwere Gegenstände im Laderaum an die Rückenlehnen anlegen. Die Sitzlehnen einrasten lassen. Bei stapelbaren Gegenständen die schwereren nach unten legen.
- Lose Gegenstände vor dem Verrutschen sichern, indem sie mit Bändern an den Verzurrösen befestigt werden ⇨ 50.
- Ladung nicht über die Oberkante der Rückenlehnen hinausragen lassen.

- Auf der Laderaumabdeckung bzw. der Instrumententafel keine Gegenstände ablegen und den Sensor oben auf der Instrumententafel nicht abdecken.
- Die Ladung darf nicht die Bedienung der Pedale, Parkbremse und Schaltung sowie die Bewegungsfreiheit des Fahrers behindern. Keine ungesicherten Gegenstände im Innenraum ablegen.
- Nicht mit geöffnetem Laderaum fahren.

Warnung

Immer darauf achten, dass die Ladung sicher im Fahrzeug verstaut ist. Ansonsten können Teile der Ladung durch den Fahrzeuginnenraum geschleudert werden und Insassen verletzen bzw. die Ladung oder das Fahrzeug beschädigen.

- Die Zuladung ist die Differenz zwischen dem zulässigen Gesamtgewicht (siehe Typschild

⇨ 245) und dem EU-Leergewicht.

Zum Berechnen der Zuladung die Fahrzeugdaten in die Gewichtstabelle am Anfang dieser Bedienungsanleitung eingeben.

Das EU-Leergewicht schließt das Gewicht von Fahrer (68 kg), Gepäck (7 kg) und sämtlichen Flüssigkeiten (Kraftstofftank zu 90 % gefüllt) ein.

Sonderausstattungen und Zubehör erhöhen das Leergewicht.

- Dachlast erhöht die Seitenwindempfindlichkeit des Fahrzeugs und verschlechtert das Fahrverhalten durch einen höheren Fahrzeugschwerpunkt. Last gleichmäßig verteilen und mit Befestigungsgurten rutschsicher und fest verzurren. Reifendruck und Fahrzeuggeschwindigkeit dem Beladungszustand anpassen. Befestigungsgurte öfter prüfen und nachspannen.

Nicht schneller als 120 km/h fahren.

Die zulässige Dachlast beträgt 70 kg. Die Beladehöhe darf 40 cm nicht überschreiten. Die Dachlast setzt sich aus den Gewichten des Dachgepäckträgers und der Ladung zusammen.

Instrumente, Bedienelemente

Instrumententafelübersicht	55	Kraftstoffanzeige	67	Elektronische	
Bedienelemente	57	Batterieanzeige	68	Stabilitätsregelung und	
Lenkradeinstellung	57	Leistungsanzeige	68	Traktionskontrolle	75
Fernbedienung am Lenkrad	57	Verbleibende		Kühlmitteltemperatur	75
Lenkradheizung	57	Gesamtreichweite	69	Vorglühen	75
Hupe	58	Kühlmitteltemperaturanzeige	69	Abgasfilter	75
Fußgängerwarnsignal	58	Motorölstandsanzeige	69	AdBlue	76
Scheibenwischer und		Serviceanzeige	70	Druckverlust-	
Waschanlage	58	Kontrollleuchten	71	Überwachungssystem	76
Heckscheibenwischer und		Blinker	71	Motoröldruck	76
Waschanlage	60	Sicherheitsgurt anlegen	71	Kraftstoffmangel	76
Außentemperatur	60	Airbag-System, Gurtstraffer	72	Ladekabel verbunden	77
Uhr	61	Airbagabschaltung	72	Fahrzeug bereit	77
Zubehörsteckdosen	61	Generator	72	Reduzierte Motorleistung	77
Induktives Laden	62	Abgas	72	Autostopp	77
Zigarettenanzünder	63	Fehlfunktion, Service	73	Außenbeleuchtung	77
Ascher	63	Motor ausschalten	73	Abblendlicht	77
Warnleuchten, Anzeige-Instru-		Systemprüfung	73	Fernlicht	77
mente, Kontrollleuchten	64	Bremssystem,		Fernlichtassistent	77
Instrumenteneinheit	64	Kupplungssystem	73	Nebelscheinwerfer	77
Tachometer	65	Parkbremse	73	Nebelschlussleuchte	77
Kilometerzähler	66	Elektrische Parkbremse	73	Regensensor	77
Tageskilometerzähler	66	Störung der elektrischen		Fußgängerwarnsignal Fehler ...	78
Drehzahlmesser	67	Parkbremse	74	Aktive Gefahrenbremsung	78
		Automatischer Betrieb der		Tür offen	78
		elektrischen Parkbremse aus ...	74	Displays	78
		Antiblockiersystem	74	Fahrerinfodisplay	78
		Gangwechsel	74	Info-Display	80
		Spurhalteassistent	74	Fahrzeugmeldungen	83
		Erweiterter Spurhalteassistent .	74	Warn- und Signaltöne	83

Personalisierung	84
Fahrzeugpersonalisierung	84
Telematikdienste	85
Opel Connect	85

Instrumententafelübersicht

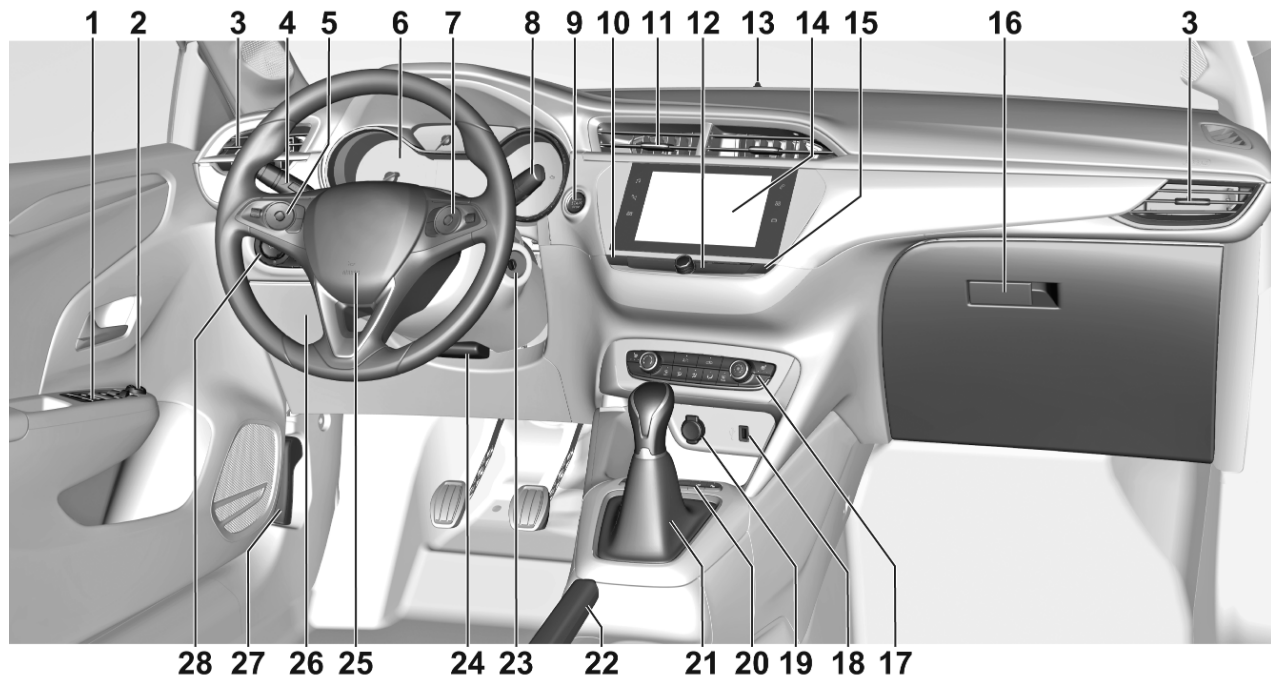

- | | | | | | | | | |
|----|--|-----|----|--|-----|----|---|-----|
| 1 | Elektrische Fensterbetätigung | 21 | 11 | Mittlere Belüftungsdüsen ... | 105 | 24 | Lenkradeinstellung | 57 |
| 2 | Außenspiegel | 19 | 12 | Bedienelemente für Info-Display | 80 | 25 | Hupe | 58 |
| 3 | Seitliche Belüftungsdüsen .. | 105 | 13 | Status-LED der Diebstahlwarnanlage | 16 | 26 | Sicherungskasten | 216 |
| 4 | Blinker, Lichthupe, Abblendlicht/Fernlicht | 92 | 14 | Info-Display | 80 | 27 | Entriegelungsgriff der Motorhaube | 202 |
| | Parklicht | 93 | 15 | Warnblinker | 92 | 28 | Lichtschalter | 87 |
| | Tasten für Fahrerinfodisplay | 78 | 16 | Handschuhfach | 46 | | Leuchtweitenregulierung | 89 |
| 5 | Geschwindigkeitsregler | 133 | 17 | Klimatisierungssystem | 98 | | Nebelscheinwerfer / Nebelschlussleuchte | 93 |
| | Adaptiver Geschwindigkeitsregler | 139 | 18 | USB-Ladeanschluss | 61 | | Instrumentenbeleuchtung | 94 |
| | Geschwindigkeitsbegrenzer | 136 | 19 | Zubehörsteckdose | 61 | | | |
| | Lenkradheizung | 57 | 20 | Einparkhilfe / erweiterte Einparkhilfe | 153 | | | |
| 6 | Instrumente | 65 | | Spurhalteassistent | 177 | | | |
| | Fahrerinfodisplay | 78 | | Stopp-Start-System | 112 | | | |
| 7 | Infotainment-Bedienelemente | | | Elektronische Stabilitätsregelung und Traktionskontrolle | 131 | | | |
| 8 | Scheibenwischer und Waschanlage, Heckscheibenwischer und Waschanlage | 58 | 21 | Schaltgetriebe | 125 | | | |
| 9 | An/Aus-Schalter | 109 | | Automatikgetriebe | 122 | | | |
| 10 | Zentralverriegelung | 9 | 22 | Manuelle Parkbremse | 128 | | | |
| | | | | Elektrische Parkbremse | 128 | | | |
| | | | 23 | Zündschloss | 108 | | | |

Bedienelemente

Lenkradeinstellung

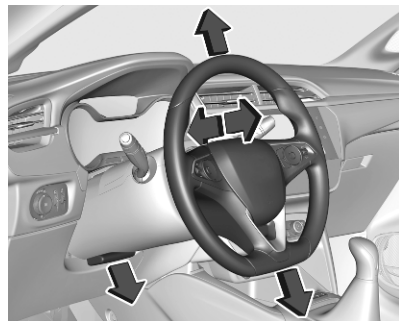

Griff entriegeln, Lenkrad einstellen, Griff einrasten und darauf achten, dass er komplett verriegelt ist.

Lenkrad nur bei stehendem Fahrzeug und gelöster Lenkrsperre einstellen.

Fernbedienung am Lenkrad

Bestimmte Fahrerassistenzsysteme, das Infotainment-System und ein verbundenes Mobiltelefon können über die Bedienelemente am Lenkrad bedient werden.



Zu weiteren Hinweisen siehe die Anleitung für das Infotainment-System.

Fahrerassistenzsysteme ↗ 133.

Lenkradheizung



Die Heizung durch Drücken von  einschalten. Die Betätigung wird durch die LED auf der Taste angezeigt.

Stopp-Start-Automatik ↗ 112.

Hupe

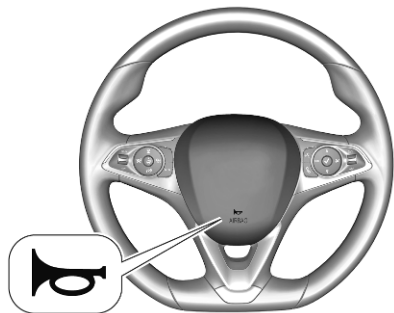

 drücken.

Fußgängerwarnsignal

Das akustische Fußgängerwarnsignal weist Fußgänger auf das Fahrzeug hin. Es ist bis zu einer Geschwindigkeit von 30 km/h aktiv.

Scheibenwischer und Waschanlage

Frontscheibenwischer mit verstellbarem Wischerintervall

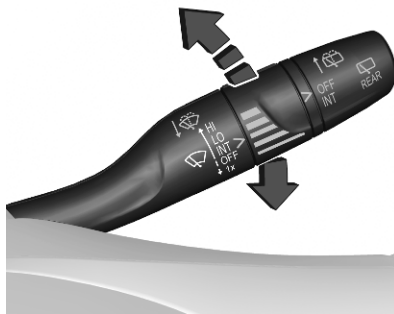

- HI** : schnell
- LO** : langsam
- INT** : Intervallschaltung
- OFF** : aus
- 1x** : Einmal wischen

Nicht bei vereisten Scheiben einschalten.

In Waschanlagen ausschalten.

Um das Intervallwischen beim nächsten Einschalten der Zündung zu aktivieren, den Hebel nach unten in Stellung **OFF** drücken und zurück in Stellung **INT** bringen.

Einstellbares Wischintervall

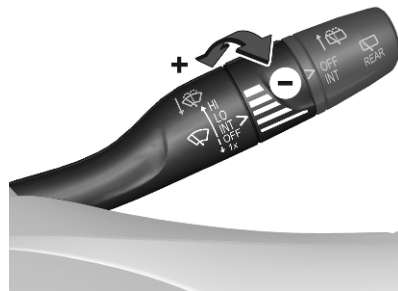

Wischerhebel in Position **INT**.

Gewünschtes Wischintervall durch Drehen des Einstellrädchens festlegen.

Frontscheibenwischer mit Regensensor

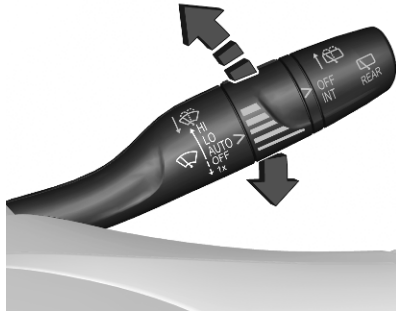

- HI** : schnell
LO : langsam
AUTO : Wischautomatik mit Regensensor
OFF : aus
1x : Einmal wischen

In der **AUTO**-Stellung erkennt der Regensensor die Wassermenge auf der Windschutzscheibe und regelt automatisch die Frequenz des Scheibenwischers. Wenn die Zündung über eine Minute lang ausgeschaltet wird, wird die Wischautomatik deaktiviert. Um beim nächsten Einschalten

der Zündung die Wischautomatik zu aktivieren, den Hebel nach unten in Position **OFF** drücken und wieder in Position **AUTO** bringen.

Nicht bei vereisten Scheiben einschalten.

In Waschanlagen ausschalten.

Einstellbare Empfindlichkeit des Regensensors

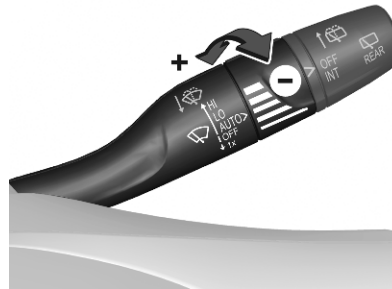

Zum Anpassen der Empfindlichkeit das Einstellrädchen drehen.

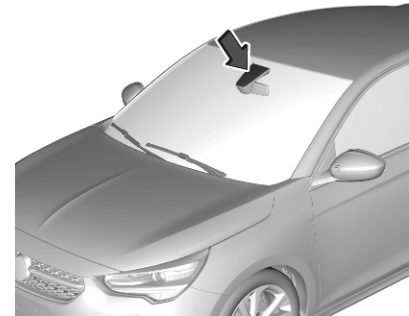

Sensor frei von Staub, Schmutz und Eis halten.

Kontrollleuchte   58.

Scheibenwaschanlage



Hebel ziehen. Waschflüssigkeit spritzt auf die Windschutzscheibe und der Wischer wird für einige Wischbewegungen eingeschaltet.

Waschflüssigkeit ↪ 205.

Heckscheibenwischer und Waschanlage

Heckscheibenwischer



OFF : aus
INT : Intervallbetrieb

Nicht bei vereister Heckscheibe einschalten.

In Waschanlagen ausschalten.

Der Heckscheibenwischer schaltet sich bei eingeschaltetem Scheibenwischer und Einlegen des Rückwärtsgangs automatisch ein.

Diese Funktion wird im Fahrzeugpersonalisierungsmenü aktiviert und deaktiviert ↪ 84.

Heckscheibenwaschanlage

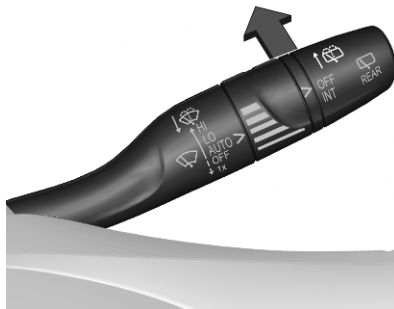

Hebel drücken.

Waschflüssigkeit spritzt auf die Heckscheibe und der Wischer wird für einige Wischbewegungen eingeschaltet.

Waschflüssigkeit ↪ 205.

Außentemperatur

Sinkende Temperatur wird sofort angezeigt, steigende mit Verzögerung.

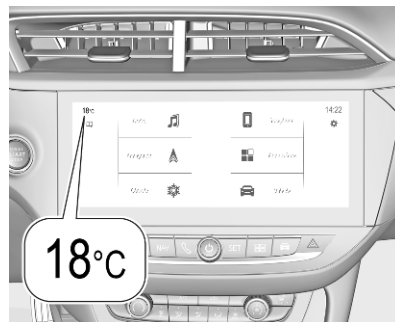

Die Abbildung zeigt ein Beispiel.

Wenn die Außentemperatur unter einen bestimmten Wert sinkt, wird im Fahrerinfodisplay eine Warnmeldung angezeigt.

⚠ Warnung

Bei einer Anzeige von wenigen Grad über 0 °C kann die Fahrbahn bereits vereist sein.

Uhr

Uhrzeit und Datum werden im Info-Display angezeigt.

Das Einstellen von Datum und Uhrzeit wird im Infotainment-Handbuch beschrieben.

Info-Display ↗ 80.

Zubehörsteckdosen



Eine 12-V-Zubehörsteckdose befindet sich in der Mittelkonsole.

Die maximale Leistungsaufnahme darf 120 W nicht überschreiten.

Bei niedriger Spannung der Fahrzeugbatterie werden die Zubehörs-teckdosen deaktiviert.

Angeschlossenes elektrisches Zubehör muss bezüglich der elektromagnetischen Verträglichkeit der DIN VDE 40 839 entsprechen.

Kein Strom abgebendes Zubehör wie Ladegeräte oder Batterien anschließen.

Steckdose nicht durch ungeeignete Stecker beschädigen.

Stopp-Start-Automatik ↗ 112.

USB-Anschlüsse



In der Mittelkonsole befindet sich ein USB-Anschluss.



Je nach Version befindet sich ein USB-Anschluss neben dem Info-Display.

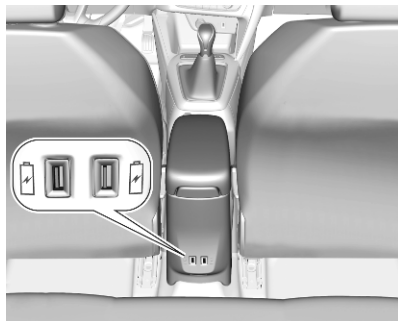

Weitere USB-Anschlüsse können sich in der hinteren Konsole befinden.

Der Schlitz unter den USB-Anschlüssen an der Rückseite des Stauraums dient dem Befestigen eines Zubehör-Getränkehalters.

Die USB-Anschlüsse dienen zum Laden externer Geräte und bieten eine Datenverbindung zum Infotainment-System. Weitere Informationen sind im Handbuch des Infotainment-Systems zu finden.

Hinweis

Die Buchsen müssen immer sauber und trocken gehalten werden.

Induktives Laden

⚠ Warnung

Das induktive Laden kann den Betrieb implantierter Herzschrittmacher oder anderer medizinischer Geräte beeinträchtigen. Gegebenenfalls vor der Verwendung des Geräts für induktives Laden ärztlichen Rat einholen.

⚠ Warnung

Vor dem Laden eines mobilen Geräts alle metallenen Gegenstände vom Ladegerät entfernen, da diese Gegenstände sehr heiß werden könnten.

Um ein Gerät zu laden, muss die Zündung eingeschaltet sein.

Laden eines Mobilgeräts:

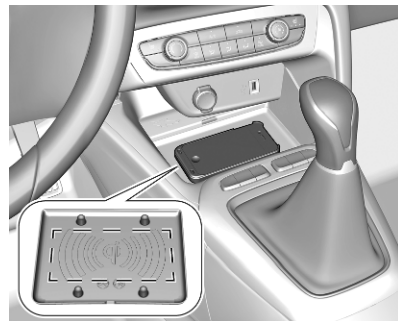

1. Alle Gegenstände aus dem Ladegerät entfernen.
2. Mobilgerät mit dem Display nach oben auf die Ladezone legen. Das Mobilgerät darf nicht auf die Positionierhilfen über und unter der Ladezone platziert werden.

Qi-kompatible Mobilgeräte können induktiv geladen werden.

Für bestimmte Mobilgeräte können zum induktiven Laden eine Abdeckung an der Rückseite mit einer integrierten Spule oder eine Hülle erforderlich sein.

Schutzabdeckungen für Mobilgeräte können sich negativ auf das induktive Laden auswirken.

Falls das Mobilgerät nicht ordnungsgemäß lädt, um 180° drehen und erneut auf das Ladegerät legen.

Status-LED



Die LED zeigt den aktuellen Ladestatus an.

Leuchtet grün

Das Mobilgerät wird geladen.

Blinkt gelb

Das Mobilgerät ist nicht korrekt in der Ladezone ausgerichtet oder in der Ladezone wurde ein unbekanntes Objekt erkannt.

Leuchtet gelb

Es liegt ein Problem mit dem Akku des Mobilgeräts vor oder eine Störung des induktiven Ladegeräts wurde erkannt.

Bei Fortbestehen des Problems die Hilfe einer Werkstatt in Anspruch nehmen.

Zigarettenanzünder

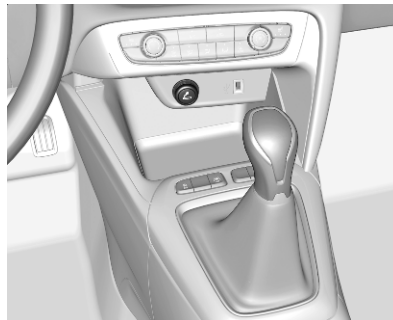

Zigarettenanzünder hineindrücken. Er schaltet sich automatisch ab, wenn die Wendel glüht. Zigarettenanzünder herausziehen.

Ascher

Achtung

Nur für Asche, nicht für brennbare Abfälle.

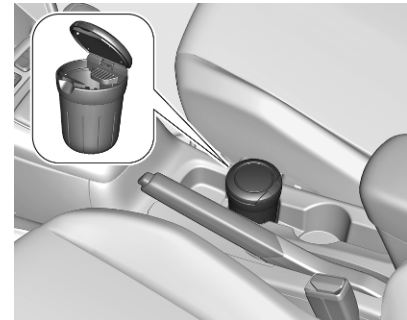

In die Getränkehalter kann ein herausnehmbarer Ascher eingesetzt werden.

Warnleuchten, Anzeige-Instrumente, Kontrollleuchten

Instrumenteneinheit

Je nach Version ist die Instrumenteneinheit in zwei Ausführungen erhältlich:

- Midlevel
- Uplevel

Midlevel-Instrumenteneinheit



Uplevel-Instrumenteneinheit

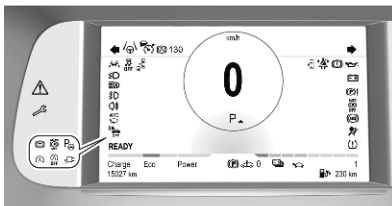

Übersicht

- ↔ ↔ Blinker ⇨ 71
- 🚗 Sicherheitsgurt anlegen ⇨ 71
- 🚗 Airbag-System, Gurtstraffer ⇨ 72
- 🚗 Airbag-Deaktivierung ⇨ 72
- 🔋 Generator ⇨ 72
- 🚗 Abgas ⇨ 72



Fahrzeug bald warten
⇨ 73



Motor ausschalten ⇨ 73



Systemprüfung ⇨ 73



Bremssystem, Kupplungs-
system ⇨ 73



Elektrische Parkbremse
⇨ 73



Automatische Betätigung
der elektrischen Park-
bremse ausgeschaltet
⇨ 74



Störung der elektrischen
Parkbremse ⇨ 74



Antiblockiersystem ⇨ 74



Gangwechsel ⇨ 74



















Spurhalteassistent ⇨ 74









Erweiterter Spurhalteassis-
tent ⇨ 74



Elektronische Stabilitäts-
regelung und Traktionskon-
trolle ⇨ 75

-  Kühlmitteltemperatur zu hoch ⇨ 75
-  Vorglühen ⇨ 75
-  Abgasfilter ⇨ 75
-  AdBlue ⇨ 76
-  Druckverlust-Überwachungssystem ⇨ 76
-  Motoröldruck ⇨ 76
-  Kraftstoffmangel ⇨ 76
-  Autostopp ⇨ 77
-  Außenbeleuchtung ⇨ 77
-  Abblendlicht ⇨ 77
-  Fernlicht ⇨ 77
-  Fernlichtassistent ⇨ 77
-  Nebelscheinwerfer ⇨ 77
-  Nebelschlussleuchte ⇨ 77
-  Regensensor ⇨ 77
-  Aktive Gefahrenbremsung ⇨ 78

-  Tür offen ⇨ 78
-  Fahrzeug bald warten ⇨ 73
-  Ladekabel verbunden ⇨ 77
- READY** Fahrzeug bereit ⇨ 77
-  Reduzierte Motorleistung ⇨ 77
-  Fußgängerwarnsignal Fehler ⇨ 78
-  Batterieanzeige ⇨ 68
-  Verbleibende Gesamtreichweite ⇨ 69

Tachometer

Midlevel

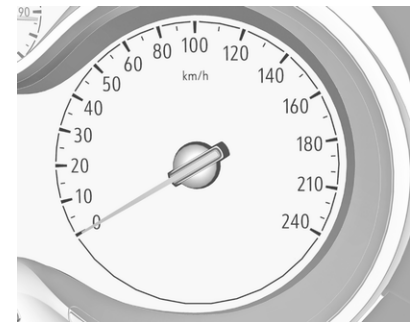

Uplevel



Anzeige der Geschwindigkeit.

Kilometerzähler

Die erfasste Gesamtfahrstrecke wird in km angezeigt.

Midlevel

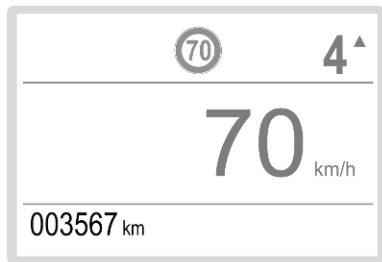

Uplevel

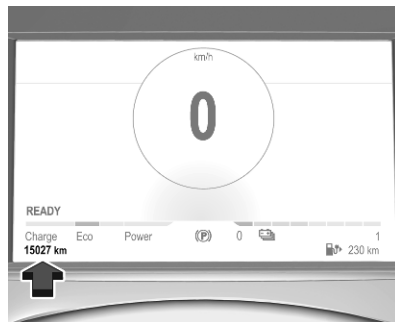

Tageskilometerzähler

Midlevel

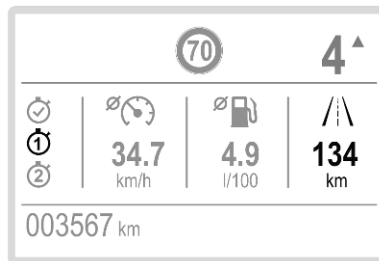

Uplevel



Die aufgezeichnete Fahrstrecke seit dem letzten Zurücksetzen wird im Fahrerinfodisplay angezeigt.

Im Bordcomputermenü können zwei verschiedene Tageskilometerzählerseiten für unterschiedliche Fahrten ausgewählt werden.

Der Tageskilometerzähler zählt bis 9.999 km.

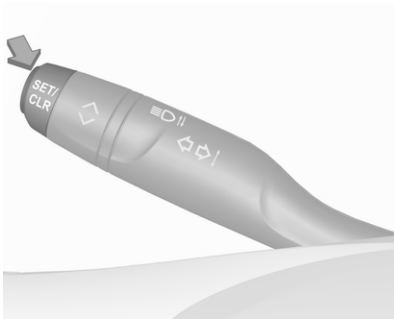

SET / CLR 2 Sekunden lang gedrückt halten, um den Tageskilometerzähler zurückzusetzen.

Fahrerinfodisplay ↗ 78.

Drehzahlmesser

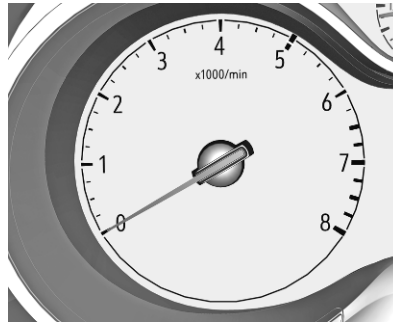

Anzeige der Motordrehzahl.

Nach Möglichkeit in jedem Gang im niedrigen Drehzahlbereich fahren.

Eine rote Markierung zeigt den Beginn des Warnbereichs für eine zu hohe Drehzahl an. Bei Dieselmotoren beginnt der Warnbereich bei 5.000 Umdrehungen pro Minute. Bei Benzinmotoren beginnt der Warnbereich bei 6.500 Umdrehungen pro Minute.

Achtung

Befindet sich der Zeiger im roten Warnfeld, ist die zulässige Höchstdrehzahl überschritten. Gefahr für den Motor.

Kraftstoffanzeige



Die Kontrollleuchte ● leuchtet bei niedrigem Kraftstoffstand.

Kraftstofftank niemals leer fahren!

Die Nachfüllmenge kann wegen dem im Tank verbleibenden Kraftstoff geringer als das spezifizierte Fassungsvermögen des Kraftstofftanks sein.

Batterieanzeige

Midlevel

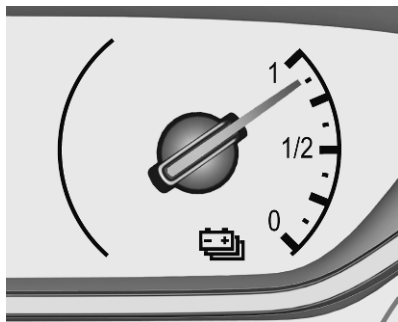

Uplevel

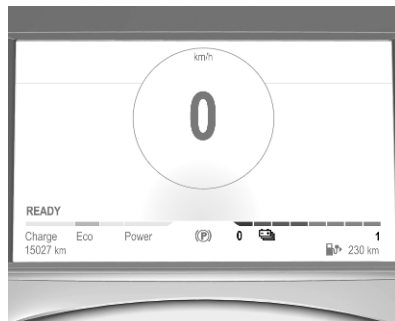

Die Batterieanzeige zeigt den Ladezustand der Hochvoltbatterie an.

Leistungsanzeige

Midlevel

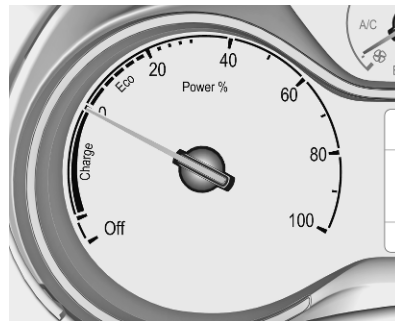

Uplevel

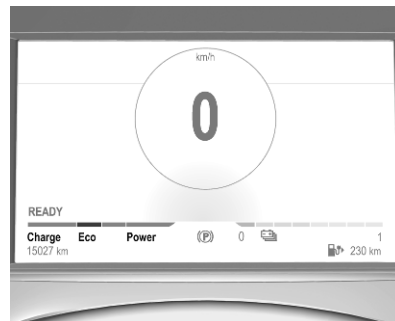

Die Leistungsanzeige gibt Auskunft über den aktuellen Energiezustand des Fahrzeugs.

Laden : Die Batterie wird mit Energie geladen, die beim Bremsen oder Verzögern des Fahrzeugs zurückgewonnen wird.

Eco : In allen Fahrmodi ist eine optimale Energieversorgung verfügbar.

Power : Das Fahrzeug bietet ein dynamisches Fahrverhalten mit maximaler Leistung.

Verbleibende Gesamtreichweite

Zeigt die verbleibende Gesamtreichweite an.

Kühlmitteltemperaturanzeige

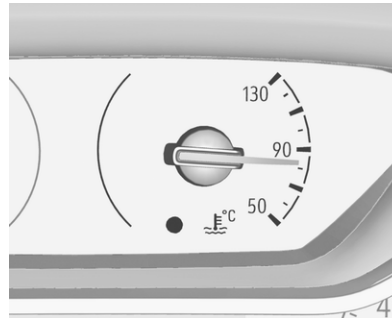

Zeigt die Kühlmitteltemperatur an.

50 : Motor noch nicht auf Betriebstemperatur

90 : normale Betriebstemperatur

130 : Temperatur zu hoch

Die Kontrollleuchte ● leuchtet bei zu hoher Kühlmitteltemperatur auf. Den Motor sofort ausschalten.



Achtung

Bei einer zu hohen Kühlmitteltemperatur anhalten und den Motor ausschalten. Es besteht Gefahr für den Motor. Kühlmittelstand prüfen.

Motorölstandsanzeige

Der Motorölstand wird nach dem Einschalten der Zündung und der Anzeige der Serviceinformationen einige Sekunden lang im Fahrerinfodisplay angezeigt.

Ein korrekter Motorölstand wird in einer Meldung angezeigt.

Bei niedrigem Ölstand blinkt  und eine Meldung wird angezeigt, zusammen mit der Anzeige . Den Ölstand mit dem Ölmesstab überprüfen und nach Bedarf Motoröl nachfüllen.

Motoröl ⇨ 203.

Ein Messfehler wird durch eine Meldung angezeigt. Den Motorölstand manuell mithilfe des Messstabs kontrollieren.

Serviceanzeige

Das Servicesystem meldet, wenn ein Motoröl- und Filterwechsel oder eine Fahrzeugwartung erforderlich ist. Abhängig von den Fahrbedingungen kann das erforderliche Wechselintervall von Motoröl und Filter stark schwanken.

Serviceinformationen ⇨ 240.

Ein fälliger Service wird nach dem Einschalten der Zündung einige Sekunden lang im Fahrerinfodisplay angezeigt.

Wenn mindestens für die nächsten 3000 km kein Service fällig ist, werden im Display keine Serviceinformationen angezeigt.

Wenn ein Service innerhalb der nächsten 3000 km fällig ist, werden die verbleibende Entfernung bis zur Servicefähigkeit, die zurückgelegte Fahrstrecke seit dem letzten Service oder die verbleibende Zeit bis zur Servicefähigkeit einige Sekunden lang eingeblendet. Gleichzeitig leuchtet das Symbol  vorübergehend als Erinnerung auf.

Wenn ein Service in weniger als 1000 km fällig ist, werden die verbleibende Entfernung bis zur Servicefähigkeit, die zurückgelegte Fahrstrecke seit dem letzten Service oder die verbleibende Zeit bis zur Servicefähigkeit einige Sekunden lang eingeblendet. Gleichzeitig leuchtet  dauerhaft als Erinnerung.

Ein überfälliger Service wird durch eine Meldung im Fahrerinfodisplay mit der Fahrstrecke seit Fälligkeit angezeigt.  blinkt und leuchtet dann dauerhaft, bis der Service ausgeführt wird.

Zurücksetzen des Serviceintervalls

Nach jedem Service muss die Serviceanzeige zurückgesetzt werden, um ihre ordnungsgemäße Funktion zu gewährleisten. Dies sollte in einer Werkstatt erfolgen.

Bei eigenständig ausgeführtem Service wie folgt vorgehen:

- Zündung ausschalten



- **SET / CLR** drücken und gedrückt halten
- Zündung einschalten; die Fahrstreckenanzeige beginnt einen Countdown
- **SET / CLR** loslassen, wenn im Display =0 angezeigt wird

Das Symbol  erlischt.

Serviceinformationen abrufen

Der Status der Serviceinformationen kann jederzeit über das Info-Display abgerufen werden. Im Fahrzeugeinstellungsmenü auf **Prüfen** drücken. Die Serviceinformationen werden einige Sekunden lang angezeigt.

Info-Display ⇨ 80.

Serviceinformationen ⇨ 240.

Kontrollleuchten

Die beschriebenen Kontrollleuchten sind nicht in allen Fahrzeugen enthalten. Die Beschreibung gilt für alle Instrumentenausführungen. Je nach Ausstattung kann die Position der Kontrollleuchten variieren. Beim Einschalten der Zündung leuchten die meisten Kontrollleuchten als Funktionstest kurz auf.

Die Farben der Kontrollleuchten bedeuten:

Rot	: Gefahr, wichtige Erinnerung
Gelb	: Warnung, Hinweis, Störung
Grün	: Einschaltbestätigung
Blau	: Einschaltbestätigung
Weiß	: Einschaltbestätigung
Grau	: System ist angehalten, mindestens eine Systemeinschränkung wurde erkannt

Siehe Kontrollleuchten bei den verschiedenen Instrumenteneinheiten ⇨ 64.

Blinker

↔ leuchtet oder blinkt grün.

Leuchtet kurz auf

Das Parklicht ist eingeschaltet.

Blinken

Die Blinker oder die Warnblinker sind aktiv.

Schnelles Blinken: Störung eines Blinkers oder der dazugehörigen Sicherung, Störung eines Blinkers am Anhänger.

Leuchtmittel ersetzen ⇨ 209.

Blinker ⇨ 92.

Sicherheitsgurt anlegen

Sicherheitsgurt anlegen für alle Sitze

☹ leuchtet auf oder blinkt rot in der Instrumenteneinheit. In der Dachkonsole wird der jeweilige Sicherheitsgurt angezeigt.

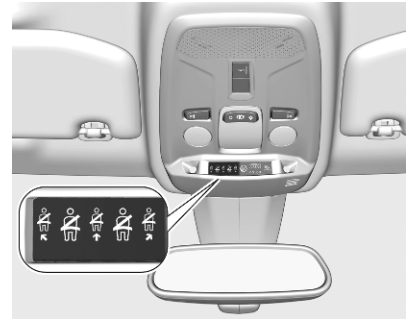

- Beim Einschalten der Zündung leuchten ☹ in der Instrumenteneinheit und das Symbol des betreffenden Sitzes in der Dachkonsole auf, wenn der Sicherheitsgurt auf einem belegten Sitz nicht geschlossen ist.
- Nach dem Losfahren blinken ☹ in der Instrumenteneinheit und das Symbol des betreffenden Sitzes in der Dachkonsole eine bestimmte Zeit lang und ein Warnton ertönt. Nach einer gewissen Fahrzeit leuchtet ☹ dauerhaft, bis der Sicherheitsgurt

des betreffenden Sitzes angelegt ist, oder wenn ein Fahrgast seinen Sicherheitsgurt löst.

Sicherheitsgurte ↗ 30.

Airbag-System, Gurtstraffer

☺ leuchtet rot.

Beim Einschalten der Zündung leuchtet die Kontrollleuchte einige Sekunden lang auf. Wenn sie nicht aufleuchtet, nach einigen Sekunden nicht erlischt oder während der Fahrt aufleuchtet, liegt eine Störung im Airbag-System vor. Hilfe einer Werkstatt in Anspruch nehmen. Die Airbags und Gurtstraffer lösen bei einem Unfall möglicherweise nicht aus.

Bei Auslösen der Gurtstraffer oder Airbags leuchtet die Kontrollleuchte ☺ kontinuierlich auf.

⚠ Warnung

Störungsursache umgehend von einer Werkstatt beheben lassen.

Gurtstraffer ↗ 30.

Airbag-System ↗ 33.

Airbagabschaltung



☺ **ON** leuchtet gelb.

Der Beifahrer-Airbag ist aktiviert.

☺ **OFF** leuchtet gelb.

Der Beifahrer-Airbag ist deaktiviert.

Airbag-Deaktivierung ↗ 38.

Generator

☺ leuchtet rot.

Leuchtet nach Einschalten der Zündung auf und erlischt kurz nach Starten des Motors.

Leuchten bei laufendem Motor

Anhalten, Motor abstellen. Fahrzeugbatterie wird nicht geladen. Motorkühlung kann unterbrochen sein. Die Wirkung des Bremskraftverstärkers kann aussetzen. Hilfe einer Werkstatt in Anspruch nehmen.

Abgas

☺ leuchtet oder blinkt gelb.

Leuchtet nach Einschalten der Zündung auf und erlischt kurz nach Starten des Motors.

Leuchten bei laufendem Motor

Störung in der Abgasreinigungsanlage. Die zulässigen Abgaswerte können überschritten werden. Sofort Hilfe einer Werkstatt in Anspruch nehmen.

Blinken bei laufendem Motor

Störung, die zur Beschädigung des Katalysators führen kann. Gas zurücknehmen, bis das Blinken endet. Sofort Hilfe einer Werkstatt in Anspruch nehmen.

Fehlfunktion, Service

 /  leuchtet gelb.



Leuchtet beim Einschalten der Zündung kurz auf.

Kann zusammen mit anderen Kontrollleuchten und einer entsprechenden Meldung im Fahrerinfodisplay aufleuchten.

Sofort Hilfe einer Werkstatt in Anspruch nehmen.



Leuchtet beim Einschalten der Zündung dauerhaft auf.

Am Elektromotor oder an der Hochvoltbatterie wurde eine Störung erkannt.

Sofort Hilfe einer Werkstatt in Anspruch nehmen.

Motor ausschalten

 leuchtet rot.

Leuchtet beim Einschalten der Zündung kurz auf.

Leuchtet zusammen mit anderen Kontrollleuchten in Verbindung mit einem Warnton und einer entsprechenden Meldung im Fahrerinfodisplay.

Umgehend den Motor ausschalten und eine Werkstatt konsultieren.

Systemprüfung

 leuchtet gelb oder rot.

Leuchtet gelb

Eine leichte Motorstörung wurde erkannt.

Leuchtet rot

Eine schwerwiegende Motorstörung wurde erkannt.

Den Motor umgehend ausschalten und eine Werkstatt konsultieren.

Bremssystem, Kupplungssystem

 leuchtet rot.

Der Stand der Brems- und Kupplungsflüssigkeit ist zu niedrig.

Warnung

Anhalten. Fahrt sofort abbrechen. Hilfe einer Werkstatt in Anspruch nehmen.

Bremsflüssigkeit ⇨ 205.

Parkbremse

 leuchtet rot.

Leuchtet, wenn die Parkbremse betätigt und die Zündung eingeschaltet ist ⇨ 128.

Elektrische Parkbremse

 leuchtet oder blinkt rot.

Leuchten

Elektrische Parkbremse ist angezogen ⇨ 128.

Blinken

Elektrische Parkbremse wird nicht automatisch betätigt. Die Betätigung oder Freigabe ist fehlerhaft.

⚠ Warnung

Störungsursache umgehend von einer Werkstatt beheben lassen.

Störung der elektrischen Parkbremse

(P)! leuchtet gelb.

Leuchten

Elektrische Parkbremse ist defekt
⇨ 128.

⚠ Warnung

Störungsursache umgehend von einer Werkstatt beheben lassen.

Automatischer Betrieb der elektrischen Parkbremse aus

OFF leuchtet gelb.

Leuchten

Automatische Betätigung deaktiviert oder defekt. Bei einer Störung leuchtet  zusammen mit anderen Kontrollleuchten oder wird von einer entsprechenden Meldung im Fahrerinfodisplay begleitet.

Automatische Betätigung wieder aktivieren oder Fehlerursache in einer Werkstatt beheben lassen.

Automatische Betätigung ⇨ 128.

Antiblockiersystem

(ABS) leuchtet gelb.

Leuchtet nach Einschalten der Zündung für einige Sekunden. Das System ist nach Erlöschen der Kontrollleuchte betriebsbereit.

Erlischt die Kontrollleuchte nicht nach wenigen Sekunden oder leuchtet sie während der Fahrt, liegt eine Störung im ABS vor. Die Bremsanlage ist weiterhin funktionsfähig, aber ohne ABS-Regelung.

Antiblockiersystem ⇨ 127.

Gangwechsel

Wenn ein Hochschalten empfohlen wird, um Kraftstoff zu sparen, wird **▲** mit der Zahl eines höheren Ganges angezeigt.

Bei Fahrzeugen mit Automatikgetriebe ist das System nur im Manuell-Modus aktiv.

Manuell-Modus ⇨ 123.

Spurhalteassistent

 leuchtet oder blinkt gelb.

Leuchtet gelb

Das System ist deaktiviert oder es wurde eine Störung erkannt.

Blinkt gelb

Das System korrigiert einen unbeabsichtigten Spurwechsel.
Spurhalteassistent ⇨ 177.

Erweiterter Spurhalteassistent

⊕ leuchtet grau, grün oder gelb.

Leuchtet grau

Das System ist angehalten. Mindestens eine Systemeinschränkung wurde erkannt.

Leuchtet grün

Das System ist aktiv und betriebsbereit.

Leuchtet gelb



Im System liegt eine Störung vor.
Erweiterter Spurhalteassistent
⇨ 179.

Elektronische Stabilitätsregelung und Traktionskontrolle

 leuchtet oder blinkt gelb.

Leuchten

Es liegt eine Störung im System vor. Weiterfahrt ist möglich. Die Fahrstabilität kann sich jedoch je nach Fahrbahnbeschaffenheit verschlechtern. Störungsursache von einer Werkstatt beheben lassen.

Nach dem erneuten Anschließen der Fahrzeugbatterie (z. B. nach Wartungsarbeiten) leuchtet  einige Sekunden lang auf. Anschließend erlischt . Dies ist die normale Funktionsweise. Das Fahrzeug benötigt keinen Service.

Blinken

Das System greift aktiv ein. Die Motorleistung kann reduziert und das Fahrzeug automatisch etwas abgebremst werden.

Elektronische Stabilitätsregelung und Traktionskontrolle ⇨ 131.

Kühlmitteltemperatur

 leuchtet rot.

Leuchten bei laufendem Motor

Anhalten, Motor abstellen.

Achtung

Kühlmitteltemperatur zu hoch.

Kühlmittelstand sofort überprüfen
⇨ 204.

Bei ausreichendem Kühlmittelstand Hilfe einer Werkstatt in Anspruch nehmen.

Vorglühen

 leuchtet gelb.

Vorglühen des Dieselmotors ist aktiviert. Schaltet sich nur bei tiefen Außentemperaturen ein. Den Motor starten, wenn die Kontrollleuchte erloschen ist.

Motor anlassen ⇨ 111.

Abgasfilter

 leuchtet gelb.

Der Abgasfilter muss gereinigt werden.

Weiterfahren, bis die Kontrollleuchte erlischt.

Leuchtet vorübergehend

Beginnende Sättigung des Abgasfilters. Sobald wie möglich den Reinigungsvorgang durch Fahren mit mindestens 60 km/h einleiten.

Leuchtet dauerhaft

Niedriger Additivfüllstand. Hilfe einer Werkstatt in Anspruch nehmen.

Abgasfilter ⇨ 116.

AdBlue

 blinkt oder leuchtet gelb.

Leuchtet gelb

Die verbleibende Reichweite liegt zwischen 800 und 2400 km.

Blinkt gelb

Die verbleibende Reichweite liegt zwischen 0 und 800 km.

Geringer AdBlue-Füllstand. AdBlue möglichst bald nachfüllen, um Probleme beim Motorstart zu vermeiden. Es können bis zu 13 l AdBlue eingefüllt werden.

AdBlue ⇨ 117.

Druckverlust-Überwachungssystem

 leuchtet oder blinkt gelb.

Leuchten

Druckverlust in einem oder mehreren Reifen. Sofort anhalten und Reifendruck überprüfen.

Blinken

Störung im System. Hilfe einer Werkstatt in Anspruch nehmen.

Druckverlust-Überwachungssystem ⇨ 221.

Motoröldruck

 leuchtet rot.

Leuchtet nach Einschalten der Zündung auf und erlischt kurz nach Starten des Motors.

Leuchten bei laufendem Motor**Achtung**

Motorschmierng kann unterbrochen sein. Dies kann zu Motorschaden bzw. zum Blockieren der Antriebsräder führen.

1. Leerlauf einlegen.
2. Den fließenden Verkehr möglichst rasch verlassen, ohne andere Fahrzeuge zu behindern.
3. Zündung ausschalten.

⚠ Warnung

Bei ausgeschaltetem Motor sind für das Bremsen und Lenken bedeutend höhere Kräfte erforderlich. Bei einem Autostopp ist der Bremskraftverstärker weiterhin funktionsfähig.

Schlüssel erst abziehen, wenn das Fahrzeug steht. Andernfalls könnte die Lenksperrung plötzlich einrasten.

Den Motor ausgeschaltet lassen und das Fahrzeug in eine Werkstatt schleppen lassen.

Kraftstoffmangel

● leuchtet gelb.

Füllstand im Kraftstofftank ist zu niedrig.

Tanken ⇨ 194.

Entlüftung der Dieselmotorkraftstoffanlage
 ⇨ 208.

Ladekabel verbunden

 leuchtet rot.

Der Fahrzeugstecker des Ladekabels ist noch mit dem Ladenanschluss verbunden. Das Fahrzeug lässt sich nicht starten.

Den Fahrzeugstecker vom Ladeanschluss trennen und die Klappe des Ladeanschlusses schließen.

Fahrzeug bereit

READY leuchtet grün. Das Fahrzeug ist fahrbereit.

Reduzierte Motorleistung

 leuchtet gelb.

Der Ladezustand der Hochvoltbatterie ist niedrig. Nur reduzierte Motorleistung ist verfügbar.

Autostopp

 leuchtet oder blinkt grün.

Leuchtet grün

Der Motor befindet sich im Autostopp.

Blinkt grün

Autostopp ist vorübergehend nicht verfügbar oder Autostopp-Modus wurde automatisch aufgerufen.

Stopp-Start-Automatik ⇨ 112.

Außenbeleuchtung

  leuchtet grün.

Die Außenbeleuchtung ist eingeschaltet ⇨ 87.

Abblendlicht

  leuchtet grün.

Leuchtet, wenn das Abblendlicht eingeschaltet ist.

Fernlicht

  leuchtet blau.

Leuchtet bei eingeschaltetem Fernlicht und bei Betätigen der Lichthupe ⇨ 88.

Fernlichtassistent

  leuchtet grün.

Der Fernlichtassistent ist aktiviert ⇨ 90.

Nebelscheinwerfer

  leuchtet grün.

Die Nebelscheinwerfer sind eingeschaltet ⇨ 93.

Nebelschlussleuchte

  leuchtet gelb.

Die Nebelschlussleuchte ist eingeschaltet ⇨ 93.

Regensensor

  leuchtet grün.

Leuchtet, wenn die Regensensorphosition am Wischerhebel ausgewählt ist.

Scheibenwischer und Waschanlage ⇨ 58.

Fußgängerwarnsignal Fehler

 leuchtet gelb.

Das Fußgängerwarnsignal funktioniert nicht.

Aktive Gefahrenbremsung

 leuchtet oder blinkt gelb.

Leuchten

Das System wurde deaktiviert oder es wurde eine Störung erkannt.

Zusätzlich wird eine Warnmeldung im Fahrerinfodisplay angezeigt.

Den Grund für die Deaktivierung untersuchen ⇨ 147 und im Falle einer Systemstörung die Hilfe einer Werkstatt in Anspruch nehmen.

Hinweis

 leuchtet auch auf, wenn der Sicherheitsgurt des Beifahrers nicht geschlossen ist. Dann ist die aktive Gefahrenbremsung deaktiviert.

Blinken

Das System greift aktiv ein und bremst das Fahrzeug automatisch.

Aktive Gefahrenbremsung ⇨ 147.

Auffahrwarnung ⇨ 150.

Vorderer Fußgängerschutz ⇨ 152.

Tür offen

 leuchtet rot.

Eine Tür oder die Heckklappe ist offen.

Displays

Fahrerinfodisplay

Das Fahrerinfodisplay befindet sich in der Instrumenteneinheit.

Im Fahrerinfodisplay wird Folgendes angezeigt:

- Gesamt- und Tageskilometer
- Digitale Geschwindigkeitsanzeige
- Bordcomputer Menü
- Anzeige zum Schalten
- Serviceinformationen
- Fahrzeug- und Warnmeldungen
- Fahrerassistenzmeldungen
- Popup-Meldungen

Menüs und Funktionen auswählen

Die Menüs und Funktionen können über die Tasten am Blinkerhebel ausgewählt werden.

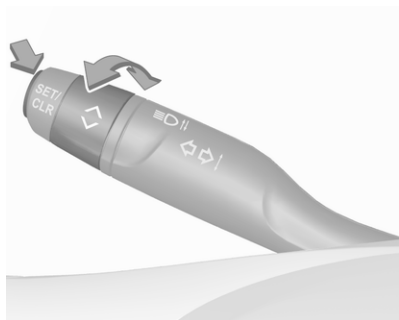

Das Einstellrädchen drehen, um eine Seite im Bordcomputer Menü auszuwählen.

Auf **SET / CLR** drücken, um eine Funktion zu bestätigen oder zurückzusetzen.

Fahrzeug- und Servicemeldungen werden je nach Bedarf im Fahrerinfodisplay eingeblendet. Durch Drehen des Einstellrädchens durch die Meldungen blättern. Meldungen werden durch Drücken auf **SET / CLR** bestätigt.

Fahrzeugmeldungen ↗ 83.

Bordcomputer Menü

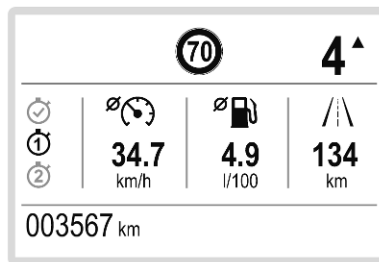

Midlevel



Uplevel

Es können verschiedene Seiten mit kombinierten Informationen ausgewählt werden.

Das Einstellrädchen drehen, um eine Seite auszuwählen.

Informationsseite: Kraftstoffreichweite

Die Reichweite wird aus dem momentanen Kraftstoffstand und dem Momentanverbrauch errechnet. Die Anzeige erfolgt mit gemittelten Werten.

Nach dem Auftanken wird die Reichweite nach kurzer Zeit automatisch aktualisiert.

Bei niedrigem Kraftstoffstand wird im Display eine Meldung angezeigt und in der Kraftstoffanzeige leuchtet die Kontrollleuchte ● auf ↗ 76.

Momentanverbrauch

Anzeige des Momentanverbrauchs.

Seite Fahrt 1: Durchschnittliche Geschwindigkeit

Anzeige der durchschnittlichen Geschwindigkeit. Die Messung kann jederzeit zurückgesetzt werden.

Durchschnittlicher Kraftstoffverbrauch

Anzeige des durchschnittlichen Verbrauchs. Die Messung kann jederzeit zurückgesetzt werden und beginnt mit einem Standardwert.

Zurückgelegte Fahrstrecke

Zeigt die aktuelle Fahrstrecke für Fahrt 1 seit dem letzten Zurücksetzen an.

Die Werte auf der Seite Fahrt 1 können durch mehrere Sekunden langes Drücken auf **SET / CLR** zurückgesetzt werden.

Seite Fahrt 2:

Durchschnittliche Geschwindigkeit

Anzeige der durchschnittlichen Geschwindigkeit. Die Messung kann jederzeit zurückgesetzt werden.

Durchschnittlicher Kraftstoffverbrauch

Anzeige des durchschnittlichen Verbrauchs. Die Messung kann jederzeit zurückgesetzt werden und beginnt mit einem Standardwert.

Zurückgelegte Fahrstrecke

Zeigt die aktuelle Fahrstrecke für Fahrt 2 seit einem bestimmten Zurücksetzen an.

Die Werte auf der Seite Fahrt 2 können durch mehrere Sekunden langes Drücken auf **SET / CLR** zurückgesetzt werden.

Seite mit digitaler Geschwindigkeitsanzeige

Digitalanzeige der Momentangeschwindigkeit.

Autostopp-Zeitähler

Ein Zeitähler berechnet die während einer Fahrt im Autostopp verbrachte Zeit. Der Zähler wird bei jedem Einschalten der Zündung auf null zurückgesetzt.

Kompassseite

Zeigt die geographische Fahrtrichtung an.

Leere Seite

Es werden keine Informationen zur Fahrt oder zum Kraftstoffverbrauch angezeigt.

Info-Display

Das Info-Display befindet sich in der Instrumententafel neben der Instrumenteneinheit.

Im Info-Display kann Folgendes angezeigt werden:

- Uhrzeit ⇨ 61
- Außentemperatur ⇨ 60
- Datum ⇨ 61
- Infotainment-System siehe Beschreibung im Infotainment-Handbuch
- Anzeige der Rückfahrkamera ⇨ 172
- Anzeige des Rundumsichtsystems ⇨ 174
- Navigation siehe Beschreibung im Infotainment-Handbuch
- Fahrzeug- und Systemmeldungen ⇨ 83
- Einstellungen für Fahrzeugpersonalisierung ⇨ 84
- AdBlue-Reichweite ⇨ 117

Radio (Infotainment-System)



Ein Druck auf  schaltet das Display ein.

 berühren, um die Systemeinstellungen (Einheiten, Sprache, Uhrzeit und Datum) auszuwählen.

 berühren, um Fahrzeugeinstellungen oder Fahrfunktionen auszuwählen.

Gewünschte Funktion oder Auswahl durch Berühren bestätigen.

 auf dem Display berühren, um zur vorigen Seite zurückzukehren.

Multimedia / Multimedia Navi / Multimedia Navi Pro



Die Abbildungen zeigen verschiedene Varianten des Infotainment-Systems.





Menüs und Einstellungen auswählen

Es gibt drei Möglichkeiten, um das Display zu bedienen:

- über die Tasten neben dem Display
- durch Berühren des Touchscreens mit dem Finger
- über die Sprachsteuerung

Bedienung über Tasten und Touchscreen

Ein Druck auf  schaltet das Display ein.

 drücken, um die Systemeinstellungen (Einheiten, Sprache, Uhrzeit und Datum) auszuwählen.

 drücken, um Fahrzeugeinstellungen oder Fahrfunktionen auszuwählen.

Mit dem Finger das gewünschte Menüsymbol oder die gewünschte Funktion berühren.

Gewünschte Funktion oder Auswahl durch Berühren bestätigen.

← oder ✕ am Display berühren, um ein Menü ohne Ändern der Einstellungen zu verlassen.

Weitere Informationen siehe Handbuch des Infotainment-Systems.

Sprachsteuerung

Eine Beschreibung siehe Infotainment-Handbuch.

Energiefluss

Dieses Menü zeigt den aktuellen Leistungsfluss im Elektriksystem an.



1.  drücken.
2. **Fluss** wählen.

Die verschiedenen Farben zeigen den Energiefluss.

- grün: Elektromotor ist in Betrieb
- blau: Energie-Rückgewinnung

Durchschnittlicher Verbrauch

Dieses Menü zeigt den durchschnittlichen Stromverbrauch der aktuellen Fahrt an.

- grün: Es wird elektrische Energie verbraucht.
- blau: Die beim Bremsen und in Verzögerungsphasen des Fahrzeugs generierte elektrische Energie wird zum Aufladen der Batterie verwendet.

Die aktuelle Fahrt ist in Zeitschritte unterteilt. Für jeden Zeitschritt wird der Durchschnittsverbrauch angezeigt. Die Zeitschritte können angepasst werden.



1.  drücken.
2. **Statistiken** wählen.
3. **+** und **-** drücken, um die Zeitschritte zu ändern.

Fahrzeugpersonalisierung ⇨ 84.

Fahrzeugmeldungen

Meldungen werden im Fahrerinfodisplay angezeigt. In einigen Fällen wird gleichzeitig ein Warn- oder Signalton wiedergegeben.



Zum Bestätigen einer Nachricht auf **SET / CLR** drücken.

Fahrzeug- und Service-Meldungen

Die Fahrzeugmeldungen werden als Text angezeigt. Die in den Meldungen gegebenen Anweisungen sind zu befolgen.

Meldungen im Info-Display

Einige wichtige Meldungen können zusätzlich im Info-Display angezeigt werden. Manche Meldungen werden nur wenige Sekunden lang angezeigt.

Warn- und Signaltöne

Der Warnton für nicht geschlossene Sicherheitsgurte hat gegenüber anderen Warntönen die höchste Priorität.

Beim Starten des Motors bzw. während der Fahrt

Ein Warnsignal ertönt:

- bei einem nicht angelegtem Sicherheitsgurt
- bei nicht richtig geschlossener Tür oder Heckklappe
- bei betätigter Parkbremse ab einer bestimmten Geschwindigkeit
- bei automatischer Deaktivierung des Geschwindigkeitsreglers

- beim Überschreiten einer programmierten Geschwindigkeit bzw. Geschwindigkeitsbegrenzung
- bei Anzeige einer Warnmeldung im Fahrerinfodisplay
- wenn sich der elektronische Schlüssel nicht im Fahrgastraum befindet
- bei Erfassung eines Objekts durch die Einparkhilfe
- bei einem unbeabsichtigten Spurwechsel
- beim Fahren ohne erkanntes Halten des Lenkrads
- wenn der Abgasfilter seinen maximalen Füllstand erreicht hat

Bei mehreren gleichzeitigen Warnmeldungen ertönt nur ein Warnton

Beim Abstellen des Fahrzeugs und / oder Öffnen der Fahrertür

- Bei eingeschalteter Außenbeleuchtung.

Während eines Autostopps

- Bei Öffnen der Fahrertür.
- Wenn eine der Bedingungen zum Neustart des Motors nicht erfüllt ist.

Personalisierung

Fahrzeugpersonalisierung

Das Verhalten des Fahrzeugs kann durch Ändern der Einstellungen im Info-Display personalisiert werden.

Je nach Fahrzeugausstattung und länderspezifischen Vorschriften sind manche der nachfolgend beschriebenen Funktionen u. U. nicht verfügbar.

Einige Funktionen werden nur angezeigt oder sind nur aktiv, wenn der Motor läuft.

Radio (Infotainment-System)



☞ berühren, um das Fahrzeugpersonalisierungsmenü anzuzeigen.

Einstellungen für Parken, Beleuchtung, Komfort und Sicherheit können angepasst werden.

Multimedia / Multimedia Navi / Multimedia Navi Pro



Die Abbildungen zeigen verschiedene Varianten des Infotainment-Systems.



☞ berühren, um das Fahrzeugpersonalisierungsmenü anzuzeigen.

Einstellungen für Parken, Beleuchtung, Komfort und Sicherheit können angepasst werden.

Telematikdienste

Opel Connect

Opel Connect umfasst mehrere verbundene Dienste, auf die über eine App, online oder aus dem Fahrzeug zugegriffen werden kann.

Hinweis

Opel Connect ist nicht in allen Märkten verfügbar. Bitte wenden Sie sich für weitere Informationen an Ihre Werkstatt.

Hinweis

Der vollständige Funktionsumfang von Opel Connect ist erst nach Registrierung und ordnungsgemäßer Aktivierung verfügbar.

Verbundene Dienste können Echtzeit-Navigationsdienste wie Online-Verkehrsinformationen, Informationen zum Fahrzeugstatus und Wartungsbenachrichtigungen umfassen.

Zu den im Fahrzeug verfügbaren Diensten zählen außerdem die Notruffunktion und die Funktion zum Anfordern einer Pannenhilfe. Diese

Funktionen werden automatisch aktiviert. Es gelten bestimmte Bedingungen und Bestimmungen.

Die Notruffunktion und die Funktion zum Rufen der Pannenhilfe werden über die Tasten in der Dachkonsole bedient.

Status-LED in der Dachkonsole

Leuchtet beim Einschalten der Zündung grün und rot und erlischt nach kurzer Zeit: Das System funktioniert einwandfrei.

Leuchtet rot: Störung im System. Eine Werkstatt kontaktieren.

Blinkt rot: Die Reservebatterie muss ersetzt werden. Eine Werkstatt kontaktieren.

Notruf

Die Notruffunktion stellt eine Verbindung zur nächsten Rettungsleitstelle her. Ein Mindestsatz an Daten wie Fahrzeug- und Standortinformationen wird an die Rettungsleitstelle gesendet.

Hinweis

In Bereichen mit schwacher Netzwerkverfügbarkeit oder bei Hardwareschäden infolge eines Unfalls kann unter Umständen kein Notruf ausgeführt werden.

Bei einem Notfall die rote **SOS**-Taste länger als 2 Sekunden lang gedrückt halten. Die LED blinkt grün, um anzuzeigen, dass eine Verbindung zur nächsten Rettungsleitstelle hergestellt wird. Während des aktiven Notrufs leuchtet die LED dauerhaft.

Wenn die **SOS**-Taste sofort ein zweites Mal gedrückt wird, wird der Anruf beendet. Die LED erlischt.

Automatische Unfallhilfe

Bei einer Kollision mit Auslösung des Airbags wird automatisch ein Notruf ausgelöst und die nächste Rettungsleitstelle erhält eine automatische Unfallmitteilung.

Pannenhilferuf

Wenn die Taste  über 2 Sekunden lang gedrückt gehalten wird, wird eine Verbindung zu einem Mobilserviceanbieter hergestellt.

Informationen zur Deckung und zum Umfang des Mobilservice sind im Service- und Garantieheft zu finden.

Datenschutzeinstellungen

Datenschutzeinstellungen zu Opel Connect können im Fahrzeug konfiguriert werden. Die Konfiguration beeinflusst, welche Daten gesendet werden, beispielsweise bei einem Pannenhilferuf. Die Notruffunktion ist hiervon nicht betroffen.

Die Datenschutzeinstellungen können je nach Version durch gleichzeitiges Drücken auf  und **SOS** in der Dachkonsole oder über das Menü der Systemeinstellungen im Info-Display geändert werden.

Beleuchtung

Außenbeleuchtung	87
Lichtschalter	87
Automatische Lichtsteuerung ...	88
Fernlicht	88
Fernlichtassistent	88
Lichthupe	89
Leuchtweitenregulierung	89
Scheinwerfer bei	
Auslandsfahrt	90
Tagfahrlicht	90
LED-Scheinwerfer	90
Warnblinker	92
Blinker	92
Nebelscheinwerfer	93
Nebelschlussleuchte	93
Parklicht	93
Rückfahrlicht	93
Beschlagene	
Leuchtenabdeckungen	94
Innenbeleuchtung	94
Instrumententafelbeleuchtung ...	94
Innenlicht	94
Leselicht	95
Beleuchtung in den	
Sonnenblenden	95

Lichtfunktionen	95
Beleuchtung beim Einsteigen ...	95
Beleuchtung beim Aussteigen ...	95
Fahrzeugpositionsbeleuch-	
tung	95
Umgebungsausleuchtung	96
Batterieentladeschutz	96

Außenbeleuchtung

Lichtschalter



Lichtschalter drehen:

AUTO : Automatische Lichtsteuerung, schaltet automatisch zwischen Tagfahr- und Abblendlicht um

☞☞ : Standlicht

☞D : Scheinwerfer

Kontrollleuchte ☞☞ ⇨ 77.

Rückleuchten

Die Rückleuchten werden gemeinsam mit dem Abblend- / Fernlicht und dem Standlicht eingeschaltet.

Automatische Lichtsteuerung



Bei aktivierter automatischer Lichtsteuerung schaltet das System abhängig von den äußeren Lichtverhältnissen und den Informationen des Wischersystems automatisch zwischen Tagfahrlicht und Scheinwerfern um.

Tagfahrlicht ⇨ 90.

Automatische Scheinwerferaktivierung

Bei schwachem Umgebungslicht werden die Scheinwerfer eingeschaltet.

Zudem wird das Abblendlicht eingeschaltet, wenn die Scheibenwischer über mehrere Wischzyklen aktiviert waren.

Tunnelerkennung

Beim Einfahren in einen Tunnel wird das Abblendlicht eingeschaltet.

Fernlicht



Durch Drücken wird von Abblend- auf Fernlicht umgeschaltet.

Zum Ausschalten des Fernlichts erneut drücken.

Fernlichtassistent

Das System schaltet zwischen Abblendlicht und Fernlicht um, um ein Blenden anderer Verkehrsteilnehmer zu vermeiden. Ist der Fernlichtassistent zugeschaltet, bleibt er aktiv und schaltet das Fernlicht in Abhängigkeit von den Umgebungsbedingungen ein und aus. Beim Wiedereinschalten der Zündung bleibt die letzte Einstellung des Fernlichtassistenten erhalten.

Blendfreies Fernlicht für Matrix-LED-Scheinwerfer ⇨ 90.



Aktivierung

Der Fernlichtassistent kann über das Fahrzeugeinstellungsmenü im Info-Display aktiviert werden.

Info-Display ⇨ 80.

Bei Geschwindigkeiten über 45 km/h und dunkler Umgebung wird das Fernlicht automatisch eingeschaltet. Bei Geschwindigkeiten unter

35 km/h wird das Fernlicht automatisch ausgeschaltet, der Fernlichtassistent bleibt jedoch aktiv.

Die grüne Kontrollleuchte  leuchtet ständig, wenn der Fernlichtassistent aktiv ist; die blaue Leuchte  leuchtet bei eingeschaltetem Fernlicht.

Kontrollleuchte  ↪ 77,  ↪ 77.

Der Fernlichtassistent schaltet automatisch auf Abblendlicht, wenn:

- Bei Fahrten im Stadtgebiet.
- Kamera erkennt dichten Nebel.
- Die Nebelschlussleuchte wird eingeschaltet.
- Entgegenkommende oder vorausfahrende Fahrzeuge werden mithilfe einer Kamera erkannt.

Wenn keine beschränkenden Bedingungen erkannt werden, schaltet das System wieder auf Fernlicht um.

Ausschalten

Das System kann über das Fahrzeugeinstellungsmenü im Info-Display deaktiviert werden.

Info-Display ↪ 80.

Lichthupe

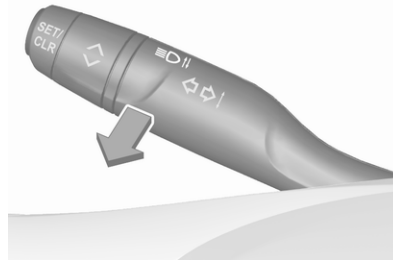

Durch Ziehen wird die Lichthupe aktiviert.

Leuchtweitenregulierung



Zur Anpassung der Leuchtweite an die Fahrzeuglast, um die Blendwirkung zu reduzieren, Daumenrädchen  in die gewünschte Stellung drehen.

- 0 : Vordersitze besetzt
- 1 : Alle Sitze besetzt
- 2 : Alle Sitze besetzt und Laderaum beladen
- 3 : Fahrersitz besetzt und Laderaum beladen

Scheinwerfer bei Auslandsfahrt

Die Scheinwerfer müssen für Fahrten in Ländern mit Linksverkehr nicht neu eingestellt werden.

Tagfahrlicht

Das Tagfahrlicht erhöht die Sichtbarkeit des Fahrzeugs bei Tag.

Das System schaltet in Abhängigkeit von den Lichtverhältnissen automatisch zwischen Tagfahrlicht und Abblendlicht um.

Automatische Lichtsteuerung ⇨ 88.

LED-Scheinwerfer

Das Matrix-LED-Scheinwerfersystem enthält verschiedene LEDs in jedem Scheinwerfer zur Steuerung der Funktionen des adaptiven Fahrlichts.

Die Lichtverteilung und -intensität werden je nach Lichtverhältnissen, Straßentyp und Fahrsituation variabel eingestellt. Das Fahrzeug passt die Scheinwerfer automatisch der Situation an, um optimale Leuchtleistung für den Fahrer zu ermöglichen.

Die Funktion des adaptiven Fahrlichts und der Matrix-LED-Scheinwerfer können im Fahrzeugpersonalisierungsmenü deaktiviert bzw. aktiviert werden.

Fahrzeugpersonalisierung ⇨ 84.

Info-Display ⇨ 80.

Das blendfreie Fernlicht der Matrix-LED Scheinwerfer ist nur verfügbar, wenn der Lichtschalter in Position **AUTO** ist.

Landstraßenlicht

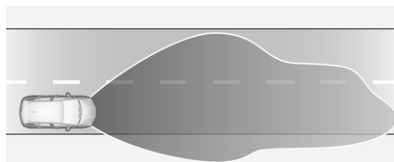

Wird beim Fahren in ländlichen Gebieten automatisch bei Geschwindigkeiten über 50 km/h aktiviert. Die Ausleuchtung der eigenen Fahrbahn und des Fahrbahnrandes wird angepasst. Gegenkommende und vorausfahrende Fahrzeuge werden nicht geblendet.

Stadtlicht

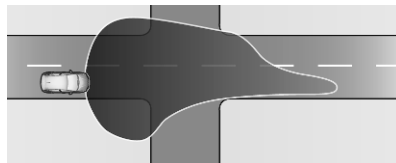

Wird automatisch bei Geschwindigkeiten bis ca. 50 km/h aktiviert. Der Lichtstrahl ist breit und symmetrisch.

Abbiegelicht

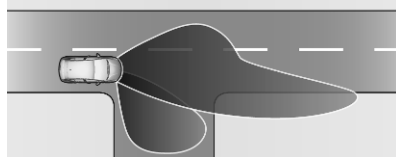

Beim Abbiegen mit bis zu 40 km/h aktiviert. Der Scheinwerfer besteht aus einzelnen LEDs, die den Fahrweg ausleuchten. Diese LEDs werden abhängig vom Lenkeinschlag oder der Aktivierung der Blinker ausgelöst.

Kurvenlicht

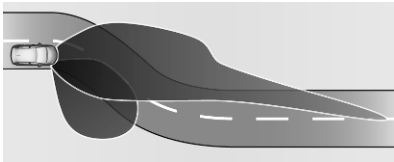

Je nach Lenkwinkel und Geschwindigkeit werden spezielle LED zusätzlich eingeschaltet, um in Kurven das Scheinwerferlicht zu verbessern. Diese Funktion ist bei einer Geschwindigkeit zwischen 40 und 70 km/h aktiviert.

Blendfreies Fernlicht

⚠ Warnung

Das blendfreie Fernlicht kann andere Verkehrsteilnehmer blenden, wenn das Fahrzeug in einem Land mit Verkehr auf der anderen Seite gefahren wird, d. h. wenn ein für Rechtsverkehr ausgelegtes Fahrzeug in einem Land mit Linksverkehr gefahren wird, oder ein für

Linksverkehr ausgelegtes Fahrzeug in einem Land mit Rechtsverkehr.

Die Funktion des blendfreien Fernlichts deaktivieren, wenn das Fahrzeug in einem Land mit Verkehr auf der anderen Seite gefahren wird!

Beim Fahren bei Dunkelheit aktiviert das System das blendfreie Fernlicht.



Jede LED auf der rechten bzw. linken Seite wird entsprechend der Verkehrslage speziell zu- oder ausgeschaltet. Das sorgt für die bestmögliche Lichtverteilung, ohne dass Verkehrsteilnehmer geblendet werden.

Bei Geschwindigkeiten über 50 km/h wird das blendfreie Fernlicht automatisch eingeschaltet. Bei Geschwindig-

keiten unter 35 km/h wird es automatisch ausgeschaltet, das System bleibt jedoch aktiv.

Schnellstraßenmodus

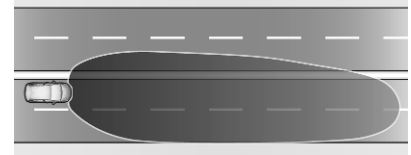

Wird bei einer Geschwindigkeit über 105 km/h automatisch aktiviert. Die Leuchtweite wird an die höhere Autobahngeschwindigkeit angepasst. Ohne Gegenverkehr wird die Sicht auf der Fahrzeugseite erhöht. Bei vorausfahrenden Fahrzeugen bzw. beim Überholen wird der andere Verkehrsteilnehmer weniger geblendet.

Störung im LED-Scheinwerfersystem

Wenn das System eine Störung im LED-Scheinwerfersystem erkennt, wählt es eine voreingestellte Position aus, damit der Gegenverkehr nicht geblendet wird. Im Fahrerinfodisplay wird eine Warnung angezeigt.

Warnblinker

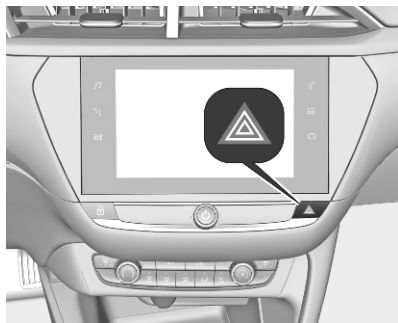

Wird durch Drücken von  bedient.

Bei einer Notbremse mit starker Bremsenbetätigung wird automatisch der Warnblinker aktiviert. Beim nächsten Beschleunigen wird er automatisch ausgeschaltet.

Blinker

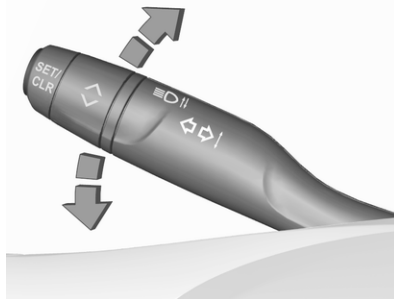

nach oben : Blinker rechts
nach unten : Blinker links

Beim Bewegen des Blinkerhebels ist an einer Stelle ein Widerstand spürbar (Widerstandspunkt).

Wenn der Blinkerhebel über den Widerstandspunkt bewegt wird, blinkt das Blinklicht permanent. Das Blink-

licht wird deaktiviert, indem das Lenkrad in die Gegenrichtung oder der Blinkerhebel manuell in die Mittelstellung bewegt wird.

Nach 20 Sekunden wird die Lautstärke des Tonsignals erhöht, wenn die Geschwindigkeit über 80 km/h liegt.

Wenn der Blinkerhebel kurz vor dem Widerstandspunkt gehalten wird, blinkt das Blinklicht temporär. Die Blinker blinken, bis der Blinkerhebel losgelassen wird.

Für dreimaliges Blinken den Blinkerhebel kurz antippen, ohne den Widerstandspunkt zu überschreiten.

Nebelscheinwerfer



Wird durch Drücken von ☼D bedient.
Lichtschalter in Stellung **AUTO**: Beim Einschalten der Nebelscheinwerfer werden die Scheinwerfer automatisch eingeschaltet.

Nebelschlussleuchte



Wird durch Drücken von ☼D bedient.
Lichtschalter in Stellung **AUTO**: Beim Einschalten der Nebelschlussleuchte werden die Scheinwerfer automatisch eingeschaltet.

Lichtschalter in Stellung ☼D: Die Nebelschlussleuchte kann nur gemeinsam mit den Nebelscheinwerfern eingeschaltet werden.

Die Nebelschlussleuchte wird deaktiviert, wenn ein Anhänger gezogen wird oder ein Stecker in der Steckdose steckt; z. B. bei Verwendung eines Fahrradträgers.

Parklicht

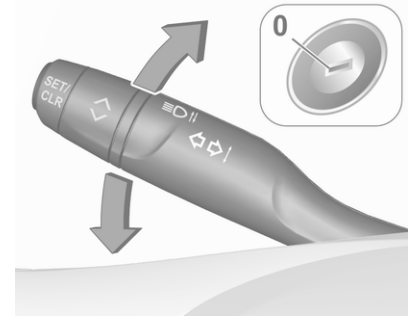

Beim Parken des Fahrzeugs kann auf einer Seite ein Parklicht eingeschaltet werden:

1. Zündung ausschalten.
2. Den Hebel ganz nach oben (Parklicht rechts) bzw. nach unten (Parklicht links) drücken.

Bestätigung durch Signalton und die entsprechende Blinkerkontrollleuchte.

Rückfahrlicht

Das Rückfahrlicht leuchtet auf, wenn der Rückwärtsgang eingelegt wird.

Beschlagene Leuchtenabdeckungen

Die Innenseite des Leuchtengehäuses kann bei schlechten, nasskalten Witterungsverhältnissen, starkem Regen oder nach der Wagenwäsche kurzzeitig beschlagen. Der Beschlag verschwindet schnell von selbst. Zur Unterstützung die Scheinwerfer einschalten.

Innenbeleuchtung Instrumententafelbeleuchtung



Bei eingeschalteter Außenbeleuchtung kann die Helligkeit folgender Leuchten angepasst werden:

- Instrumententafelbeleuchtung
- Info-Display
- Beleuchtete Schalter und Bedienelemente

Das Daumenrädchen  drehen und halten, bis die gewünschte Helligkeit erreicht ist.

Innenlicht

Die vordere und hintere Innenleuchte schalten sich beim Ein- und Aussteigen selbsttätig ein und dann mit Verzögerung aus.

Hinweis

Bei einem Unfall mit Airbagauslösung wird die Innenbeleuchtung automatisch eingeschaltet.

Vordere Innenleuchte

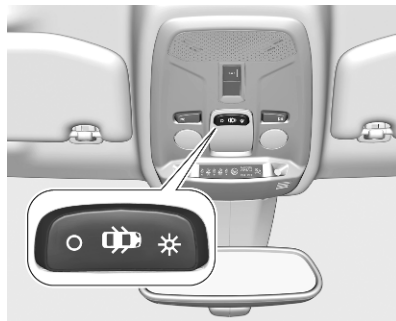

Kippschalter betätigen:

 : automatisches Ein- und Ausschalten

 drücken : ein

 drücken : aus

Leselicht

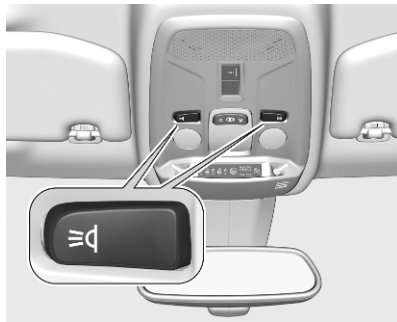

Wird durch Drücken von  bedient.

Beleuchtung in den Sonnenblenden

Leuchtet auf, wenn die Abdeckung geöffnet wird.

Lichtfunktionen

Beleuchtung beim Einsteigen

Willkommensbeleuchtung

Beim Entriegeln des Fahrzeugs mit der Funkfernbedienung leuchten bestimmte oder alle der folgenden Leuchten kurzzeitig auf:

- Scheinwerfer
- Leuchten
- Innenbeleuchtung

Die Anzahl der eingeschalteten Leuchten hängt von der Umgebungshelligkeit ab.

Die Beleuchtung wird beim Einschalten der Zündung automatisch ausgeschaltet.

Losfahren ⇨ 108.

Diese Funktion kann in der Fahrzeugpersonalisierung aktiviert oder deaktiviert werden.

Fahrzeugpersonalisierung ⇨ 84.

Beim Öffnen der Fahrertür werden darüber hinaus folgende Leuchten eingeschaltet:

- Beleuchtung einiger Schalter
- Fahrerinfodisplay
- Türfachleuchten

Beleuchtung beim Aussteigen

Beim Ausschalten der Zündung werden folgende Leuchten eingeschaltet:

- Scheinwerfer
- Innenbeleuchtung
- Mittelkonsolenbeleuchtung

Sie werden nach einer Zeitverzögerung automatisch ausgeschaltet. Diese Funktion ist nur bei Dunkelheit verfügbar.

Fahrzeugpositionsbeleuchtung

Diese Funktion erleichtert das Auffinden des Fahrzeugs mit der Fernsteuerung, beispielsweise bei geringer

Umgebungshelligkeit. Die Scheinwerfer werden eingeschaltet und die Blinker blinken 10 Sekunden lang.

 an der Fernsteuerung drücken.

Umgebungsausleuchtung

Die Umgebungsausleuchtung ermöglicht das Einschalten des Standlichts, des Abblendlichts und der Kennzeichenleuchte über die Fernbedienung.

 an der Fernbedienung drücken, um die Umgebungsausleuchtung einzuschalten.

Ein zweites Mal auf  drücken, um die Umgebungsausleuchtung auszuschalten.

Batterieentladeschutz

Um ein Entladen der Fahrzeugbatterie bei ausgeschalteter Zündung zu verhindern, werden einige Innenleuchten nach einer bestimmten Zeit automatisch ausgeschaltet.

Klimatisierung

Klimatisierungssysteme	97
Heizung und Belüftung	97
Klimaanlage	98
Elektronische Klimatisierungs- automatik	100
Zuheizer	105
Belüftungsdüsen	105
Verstellbare Belüftungsdüsen .	105
Starre Belüftungsdüsen	106
Wartung	106
Lufteinlass	106
Regelmäßiger Betrieb	106
Service	106

Klimatisierungssysteme

Heizung und Belüftung



Regler für:

- Temperatur (/ \)
- Luftverteilung (Wind, Kopfbereich, Fußraum)
- Gebläsegeschwindigkeit (Wind)
- Entfeuchtung und Enteisung (Wind)
- Heckscheibenheizung und beheizbare Außenspiegel (REAR)

Heckscheibenheizung (REAR) ⇨ 23.

Heizbare Außenspiegel (REAR) ⇨ 20.

Temperatur

Temperatur durch Drehen von (/ \)
auf die gewünschte Temperatur
einstellen.

roter Bereich : wärmer
blauer Bereich : kälter

Die Heizleistung setzt erst voll ein,
wenn der Motor seine normale
Betriebstemperatur erreicht hat.

Luftverteilung

- (Wind) : zur Windschutzscheibe und zu
den vorderen Seitenscheiben
- (Kopfbereich) : zum Kopfbereich über die
verstellbaren Belüftungsdüsen
- (Fußraum) : zum Fußraum und zur Wind-
schutzscheibe

Alle Kombinationen sind möglich.

Gebläsegeschwindigkeit

Luftstrom durch Drehen von (Wind) auf die
gewünschte Geschwindigkeit einstel-
len.

Rechts herum : erhöhen
linksherum : verringern

Entfeuchtung und Enteisung



- drücken: Die Luftverteilung wird in Richtung Windschutzscheibe gerichtet.
- Temperaturregler auf die wärmste Stufe stellen.
- Gebläsegeschwindigkeit auf die höchste Stufe stellen.
- Heckscheibenheizung einschalten.
- Seitliche Belüftungsdüsen nach Bedarf öffnen und auf die Seitenscheiben richten.

Klimaanlage



Regler für:

- Temperatur
- Luftverteilung , und
- Gebläsegeschwindigkeit
- Entfeuchtung und Enteisung
- Kühlung **A/C**
- Umluftbetrieb
- Heckscheibenheizung und beheizbare Außenspiegel
- Sitzheizung

Heckscheibenheizung ⇨ 23.

Heizbare Außenspiegel ⇨ 20.

Sitzheizung ⇨ 29.

Die Änderung mancher Einstellungen wird kurz im Info-Display angezeigt. Aktivierte Funktionen werden durch die LED in der entsprechenden Taste angezeigt.

Temperatur

Temperatur durch Drehen von auf die gewünschte Temperatur einstellen.

roter Bereich : wärmer

blauer Bereich : kälter

Die Heizleistung setzt erst voll ein, wenn der Motor seine normale Betriebstemperatur erreicht hat.

Luftverteilung

: zur Windschutzscheibe und zu den vorderen Seitenscheiben

: zum Kopfbereich über die verstellbaren Belüftungsdüsen

: zum Fußraum und zur Windschutzscheibe

Alle Kombinationen sind möglich.

Gebläsegeschwindigkeit

Luftstrom durch Drehen von  auf die gewünschte Geschwindigkeit einstellen.

Rechts herum : erhöhen

Linksherum : verringern

Kühlung A/C



A/C drücken, um die Kühlung einzuschalten. Die LED in der Taste leuchtet auf, um die Aktivierung anzuzeigen. Die Kühlung funktioniert nur bei laufendem Motor und eingeschaltetem Gebläse.

A/C erneut drücken, um die Kühlung auszuschalten.

Die Klimaanlage kühlt und entfeuchtet (trocknet), sobald die Außentemperatur knapp über dem Gefrierpunkt liegt. Daher kann sich Kondenswasser bilden, das an der Fahrzeugunterseite austritt.

Wenn keine Kühlung oder Trocknung gewünscht wird, die Kühlung aus Gründen der Kraftstoffersparnis ausschalten.

Eine aktivierte Kühlung kann Autostopps verhindern.

Stopp-Start-Automatik ↪ 112.

Umluftsystem



Zum Einschalten des Umluftbetriebs  drücken. Die LED in der Taste leuchtet auf, um die Aktivierung anzuzeigen.

Zum Ausschalten des Umluftbetriebs  noch einmal drücken.

Warnung

Das eingeschaltete Umluftsystem vermindert den Luftaustausch. Beim Betrieb ohne Kühlung nimmt die Luftfeuchtigkeit zu, die Scheiben können von innen beschlagen. Die Qualität der Innenraumluft nimmt mit der Zeit ab, dies kann bei den Fahrzeuginsassen zu Ermüdungserscheinungen führen.

Bei warmer und sehr feuchter Umgebungsluft kann die Windschutzscheibe von außen beschlagen, wenn ein kühler Luftstrom darauf gerichtet wird. Wenn die Windschutzscheibe von außen beschlägt, Scheibenwischer einschalten und  deaktivieren.

Maximale Kühlung



Fenster kurz öffnen, damit die erhitzte Luft schnell entweichen kann.

- Die Kühlung **A/C** einschalten.
- drücken, um die Umluftfunktion einzuschalten.
- Zur Luftverteilung auf drücken.
- Temperaturregler auf die kälteste Stufe stellen.
- Gebläsegeschwindigkeit auf die höchste Stufe stellen.
- Alle Düsen öffnen.

Heckscheibenheizung ⇨ 23.

Heizbare Außenspiegel ⇨ 20.

Sitzheizung ⇨ 29.

Entfeuchtung und Enteisung der Scheiben



- drücken: Die Luftverteilung wird in Richtung Windschutzscheibe gerichtet.
- Temperaturregler auf die wärmste Stufe stellen.
- Falls nötig die Kühlung **A/C** einschalten.
- Heckscheibenheizung einschalten.
- Seitliche Belüftungsdüsen nach Bedarf öffnen und auf die Seitenscheiben richten.

Hinweis

Wird bei laufendem Motor gedrückt, so kann kein Autostopp durchgeführt werden, bis die Taste erneut gedrückt wird.

Wird die Taste während eines Autostopps gedrückt, so wird der Motor automatisch wieder gestartet.



Stopp-Start-Automatik ⇨ 112.

Elektronische Klimatisierungsautomatik



Regler für:

- Temperatur
- **MENU** öffnet das Klimatisierungsmenü im Info-Display
- Gebläsegeschwindigkeit
- Automatikmodus **AUTO**
- Kühlung **A/C**
- Manueller Umluftbetrieb
- Entfeuchtung und Enteisung

- Heckscheibenheizung und beheizbare Außenspiegel 
- Sitzheizung 

Heckscheibenheizung ⇨ 23.

Heizbare Außenspiegel ⇨ 20.

Sitzheizung ⇨ 29.

Im Automatikmodus werden die Temperatur, die Gebläsegeschwindigkeit und die Luftverteilung automatisch geregelt.



Aktivierte Funktionen werden durch die LED im entsprechenden Bedienelement angezeigt.

Die elektronische Klimatisierungsautomatik ist nur bei laufendem Motor voll betriebsbereit.

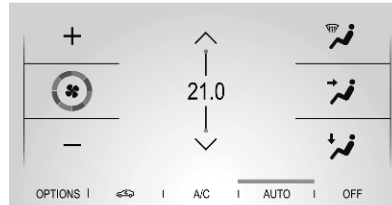
Menü der Klimatisierungseinstellungen



Auf **MENU** drücken, um folgende Klimatisierungsfunktionen manuell einzustellen:

- Luftverteilung 
- Gebläsegeschwindigkeit 
- Temperatur 
- Kühlung **A/C**
- Automatikmodus **AUTO**

Das Klimatisierungsmenü kann auch im Info-Display angezeigt werden.

Info-Display ⇨ 80.

Automatikbetrieb AUTO



Grundeinstellung für maximalen Komfort:

- Auf **AUTO** drücken, um die Luftverteilung und die Gebläsegeschwindigkeit automatisch zu regeln.
- Alle Belüftungsdüsen öffnen, um eine optimierte Luftverteilung im Automatikbetrieb zu garantieren.
- Für optimale Kühlung und Entfeuchtung muss die Klimaanlage eingeschaltet sein. Zum Einschalten der Klimaanlage auf **A/C** drücken. Die LED in der Taste zeigt die Aktivierung an.
- Die Temperaturvoreinstellung über den linken oder rechten Drehregler festlegen. Die empfohlene Temperatur ist 22 °C.

Manuelle Einstellungen

Die Klimatisierungseinstellungen können durch Aktivierung der folgenden Funktionen geändert werden:

Gebläsegeschwindigkeit

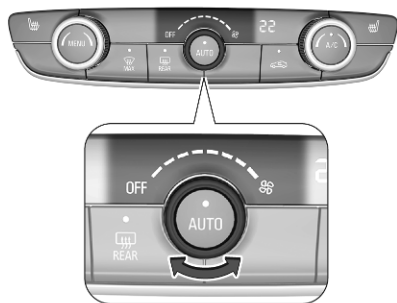

Luftstrom durch Drehen des Drehrings auf die gewünschte Geschwindigkeit einstellen. Nach links drehen zum Verringern oder nach rechts drehen zum Erhöhen. Die Gebläsezahl kann auch im Menü Klimatisierungseinstellungen geändert werden. Zum Öffnen des Menüs auf **MENU** drücken.

Drehring ganz nach links drehen: Gebläse und Kühlung werden ausgeschaltet.

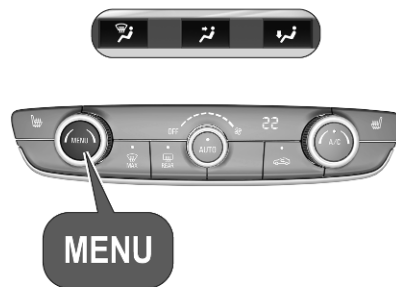

Zur Rückkehr in den Automatikmodus auf **AUTO** drücken.

Luftverteilung



Zum Öffnen des Menüs auf **MENU** drücken.

Im Info-Display berühren:

-  : zur Windschutzscheibe und zu den vorderen Seitenscheiben
-  : zum Kopfbereich und über verstellbare Belüftungsdüsen zu den Rücksitzen
-  : zum vorderen und hinteren Fußraum und zur Windschutzscheibe

Zur Rückkehr zur automatischen Luftverteilung auf **AUTO** drücken.

Temperaturvorwahl



Die Temperaturvoreinstellung über den linken oder rechten Drehregler auf den gewünschten Wert einstellen.

Die empfohlene Temperatur beträgt 22 °C. Die Temperatur wird im Display und im Menü der Klimatisierungseinstellungen angezeigt.

Ist eine Mindesttemperatur **Lo** eingestellt, läuft die Klimatisierung mit maximaler Kühlung, falls die Kühlung **A/C** eingeschaltet ist.

Bei Einstellung der Höchsttemperatur **Hi** arbeitet die Klimatisierung mit maximaler Heizleistung.

Hinweis

Wenn **A/C** eingeschaltet ist, kann eine Verringerung der eingestellten Kabinentemperatur dazu führen, dass der Motor aus einem automatischen Stopp wieder startet oder ein automatischer Stopp verhindert wird.

Stopp-Start-Automatik ⇨ 112.

Klimaanlage A/C

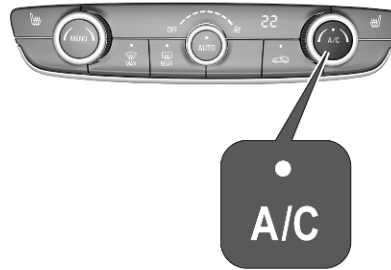

A/C drücken, um die Kühlung einzuschalten. Die LED in der Taste leuchtet auf, um die Aktivierung anzuzeigen. Die Kühlung ist nur bei laufendem Motor und eingeschaltetem Klimatisierungsgebläse funktionsfähig.

A/C erneut drücken, um die Kühlung auszuschalten.

Die Klimaanlage kühlt und entfeuchtet (trocknet) ab einer bestimmten Außentemperatur. Daher kann sich Kondenswasser bilden, das an der Fahrzeugunterseite austritt.

Wenn keine Kühlung oder Trocknung gewünscht wird, die Kühlung aus Gründen der Kraftstoffersparnis ausschalten.

Manueller Umluftbetrieb 

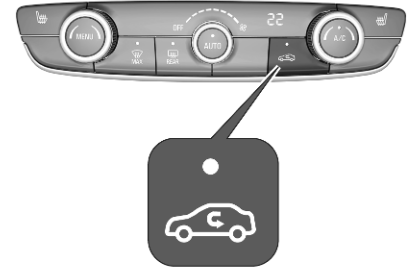

Zum Einschalten des Umluftbetriebs  drücken. Die LED in der Taste leuchtet auf, um die Aktivierung anzuzeigen.

 erneut drücken, um den Umluftbetrieb auszuschalten.



⚠ Warnung

Das eingeschaltete Umluftsystem vermindert den Luftaustausch. Beim Betrieb ohne Kühlung nimmt die Luftfeuchtigkeit zu und die Scheiben können von innen beschlagen. Die Qualität der Innenraumluft nimmt mit der Zeit ab, was bei den Insassen Ermüdungserscheinungen hervorrufen kann.



Bei warmer und sehr feuchter Umgebungsluft kann die Windschutzscheibe von außen beschlagen, wenn ein kühler Luftstrom darauf gerichtet wird. Wenn die Windschutzscheibe von außen beschlägt, Scheibenwischer einschalten und  deaktivieren.

Entfeuchtung und Enteisung der Scheiben



-  drücken. Die LED in der Taste leuchtet auf, um die Aktivierung anzuzeigen.
- Temperatur und Luftverteilung stellen sich automatisch ein; das Gebläse läuft auf einer hohen Stufe.
- Bei Bedarf **A/C** drücken, um die Klimaanlage einzuschalten.
- Heckscheibenheizung  einschalten.
- Um zum vorigen Modus zurückzukehren, erneut auf  drücken. Zur Rückkehr in den Automatikmodus auf **AUTO** drücken.

Hinweis

Wird bei laufendem Motor  gedrückt, so kann kein Autostopp durchgeführt werden, bis die Taste  erneut gedrückt wird.

Wird die Taste  während eines Autostopps gedrückt, so wird der Motor automatisch wieder gestartet.

Stopp-Start-Automatik ⇨ 112.

Deaktivierung der elektronischen Klimatisierungsautomatik

Kühlung, Gebläse und Automatikmodus können ausgeschaltet werden, indem einer der Drehringe links herum gedreht wird.

Die Aktivierung erfolgt durch Einschalten des Gebläses oder Drücken auf **AUTO**.

Heckscheibenheizung ⇨ 23.

Heizbare Außenspiegel ⇨ 20.

Sitzheizung ⇨ 29.

Zuheizer

Elektrische Zusatzheizung

Quickheat ist eine elektrische Zusatzheizung für eine automatische, schnellere Erwärmung des Fahrgastraums.

Belüftungsdüsen

Verstellbare Belüftungsdüsen

Mittlere Belüftungsdüsen in der Instrumententafel

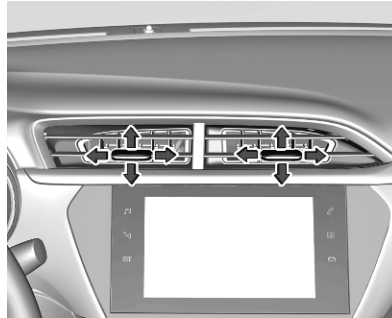

Richtung des Luftstroms durch Kippen und Schwenken der Lamellen einstellen.

Zum Schließen der Belüftungsdüse die Lamellen nach innen schwenken.

Äußere Belüftungsdüsen an der Instrumententafel

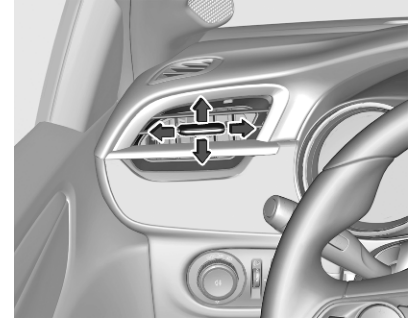

Richtung des Luftstroms durch Kippen und Schwenken der Lamellen einstellen.

Zum Schließen der Belüftungsdüse die Lamellen nach außen schwenken.

Bei eingeschalteter Kühlung müssen mindestens zwei Belüftungsdüsen geöffnet sein.

⚠ Warnung

Keine Gegenstände an den Lamellen der Belüftungsdüsen anbringen. Gefahr von Beschädigung und Verletzung bei einem Unfall.

Starre Belüftungsdüsen

Weitere Belüftungsdüsen befinden sich unterhalb von Windschutzscheibe und Seitenscheiben sowie im Fußraum.

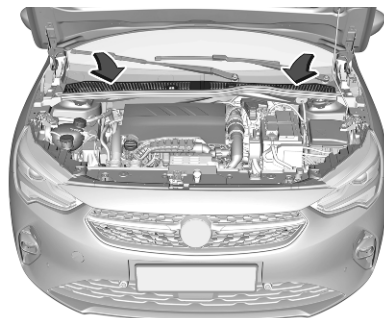
Wartung**Lufteinlass**

Der Lufteinlass im Motorraum außen vor der Windschutzscheibe muss zur Luftzufuhr frei sein. Gegebenenfalls Laub, Schmutz oder Schnee entfernen.

Regelmäßiger Betrieb

Um eine gleichbleibend gute Funktion zu gewährleisten, muss die Kühlung einmal im Monat unabhängig von Witterung und Jahreszeit einige Minuten eingeschaltet werden. Bei zu niedriger Außentemperatur ist ein Betrieb mit Kühlung nicht möglich.

Service

Für eine optimale Kühlleistung wird empfohlen, ab dem dritten Jahr nach der Erstanmeldung des Fahrzeugs die Klimaanlage jährlich zu kontrollieren. Das schließt Folgendes ein:

- Funktions- und Drucktest
- Funktion der Heizung
- Dichtheitsprüfung
- Kontrolle der Antriebsriemen
- Ablauf von Kondensator und Verdampfer reinigen
- Leistungskontrolle

Fahren und Bedienung

- Fahrhinweise** 108
 - Kontrolle über das Fahrzeug ... 108
 - Lenken 108
 - Notfälle 108
- Starten** 108
 - Einfahren 108
 - Zündschlossstellungen 108
 - An- / Aus-Schalter 109
 - Motor anlassen 111
 - Schubabschaltung 112
 - Stopp-Start-System 112
 - Fahrzeug abstellen 115
- Motorabgase** 116
 - Abgasfilter 116
 - Katalysator 116
 - AdBlue 117
- Elektrische Antriebseinheit** 120
 - Bedienung 120
- Automatikgetriebe** 122
 - Getriebe-Display 122
 - Gangwahl 122
 - Manuell-Modus 123

- Elektronisch gesteuerte Fahrprogramme 124
- Störung 124
- Stromunterbrechung 124
- Schaltgetriebe** 125
- Antriebssysteme** 126
 - Fahrmodi 126
- Bremsen** 127
 - Antiblockiersystem 127
 - Parkbremse 128
 - Bremsassistent 130
 - Berganfahrassistent 130
 - Regeneratives Bremsen 131
- Fahrsysteme** 131
 - Elektronische Stabilitätsregelung und Traktionskontrolle 131
 - Sport-Modus 133
- Fahrerassistenzsysteme** 133
 - Geschwindigkeitsregler 133
 - Geschwindigkeitsbegrenzer ... 136
 - Adaptiver Geschwindigkeitsregler 139
 - Aktive Gefahrenbremsung 147
 - Auffahrwarnung 150
 - Vorderer Fußgängerschutz 152
 - Parkhilfe 153
 - Erweiterte Einparkhilfe 157
 - Automatische Einparkhilfe 162

- Toter-Winkel-Warnung 170
- Rückfahrkamera 172
- Rundumsichtsystem 174
- Verkehrszeichen-Assistent 176
- Spurhalteassistent 177
- Erweiterter Spurhalteassistent 162
- Fahreralarmierung 182
- Laden** 184
 - Ladearten 184
 - Programmiertes Laden 188
 - Ladestatus 189
 - Ladekabel 189
- Kraftstoffe** 192
 - Kraftstoffe für Otto-Motoren 192
 - Kraftstoffe für Dieselmotoren ... 193
 - Tanken 194
- Anhängerzugvorrichtung** 195
 - Allgemeine Informationen 195
 - Fahrverhalten, Fahrhinweise ... 196
 - Anhängerbetrieb 196

Fahrhinweise

Kontrolle über das Fahrzeug

Nie mit abgestelltem Motor rollen

Viele Systeme funktionieren dann nicht (z. B. Bremskraftverstärker, Servolenkung). Sie gefährden sich und andere.

Während eines Autostopps funktionieren alle Systeme.

Stopp-Start-Automatik ⇨ 112.

Pedale

Um den vollen Pedalweg zu gewährleisten, dürfen im Bereich der Pedale keine Fußmatten liegen.

Nur Fußmatten verwenden, die richtig passen und durch die Halterungen auf der Fahrerseite befestigt sind.

Lenken

Bei ausgefallener Lenkunterstützung durch eine Motorabschaltung oder eine Systemstörung kann das Fahrzeug gelenkt werden, allerdings mit höherem Kraftaufwand.

Notfälle

⚠ Warnung

Schäden an der Hochvoltbatterie oder dem Hochvoltsystem können ein Risiko durch Stromschlag, Überhitzung oder Feuer verursachen. Wenn das Fahrzeug durch eine mittelschwere bis schwere Kollision, Überflutung, Feuer oder ein anderes Ereignis beschädigt wurde, muss es so schnell wie möglich von einer Werkstatt geprüft werden. Bis zur Prüfung des Fahrzeugs muss es in einer Entfernung von mindestens 7,5 m von Gebäuden oder brennbaren Gegenständen gelagert werden.

Starten

Einfahren

Während der ersten Fahrten nicht unnötig scharf bremsen.

Während der ersten Fahrt kann es zu Rauchentwicklung kommen, da Wachs und Öl aus der Abgasanlage verdampft. Das Fahrzeug nach der ersten Fahrt im Freien abstellen und Dämpfe nicht einatmen.

Solange das Fahrzeug eingefahren wird, kann der Kraftstoff- und Motorölverbrauch höher sein.

Darüber hinaus kann der Reinigungsvorgang des Abgasfilters öfter stattfinden.

Abgasfilter ⇨ 116.

Zündschlossstellungen

Schlüssel drehen:

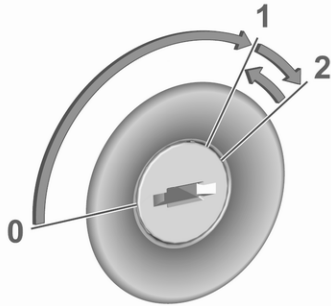

- 0 : Zündung aus: Einige Funktionen bleiben aktiv, bis der Schlüssel abgezogen oder die Fahrertür geöffnet wird, sofern die Zündung bereits eingeschaltet war.
- 1 : Zündung ein, Zubehörmodus: Die Zündung ist eingeschaltet, der Dieselmotor glüht vor, die Kontrollleuchten leuchten auf und die meisten elektrischen Funktionen sind funktionsfähig
- 2 : Motor anlassen: Schlüssel loslassen, sobald der Motor gestartet wurde

Lenkradsperre

Schlüssel aus dem Zündschloss ziehen und Lenkrad drehen, bis es einrastet.

⚠ Gefahr

Den Schlüssel nie während der Fahrt vom Zündschloss abziehen, da dies die Lenkradsperre aktiviert.

An- / Aus-Schalter



Der elektronische Schlüssel oder das für den Smartphone-Zugang verwendete Gerät muss sich im Fahrzeug befinden.

Motor anlassen

Kupplungspedal (Schaltgetriebe) und Bremspedal betätigen und auf **Start/Stop** drücken.

Zündung ein ohne Anlassen des Motors

Start/Stop einmal drücken, ohne das Kupplungs- oder Bremspedal zu betätigen. Die Kontrollleuchten leuchten auf und die meisten elektrischen Funktionen können bedient werden.

Motor und Zündung ausgeschaltet

In jedem Modus oder bei laufendem Motor im Stillstand kurz auf **Start/Stop** drücken. Einige Funktionen bleiben aktiv, bis die Fahrertür geöffnet wird, sofern die Zündung zuvor eingeschaltet war.

Notabschaltung während der Fahrt
Start/Stop 5 Sekunden lang drücken
 ⇨ 111. Die Lenkradsperre wird verriegelt, sobald das Fahrzeug still steht.

Lenkradsperre

Die Lenkradsperre wird automatisch aktiviert, wenn:

- das Fahrzeug stillsteht;
- die Zündung ausgeschaltet wurde.

Zum Lösen der Lenkradsperre die Fahrertür öffnen und schließen und die Zündung einschalten oder den Motor direkt anlassen.

⚠ Warnung

Das Fahrzeug darf bei entladener Batterie nicht abgeschleppt bzw. durch Anschieben oder Anschleppen gestartet werden, da die Lenkradsperre nicht gelöst werden kann.

Smartphone-Zugang

Mit dieser Funktion kann das Fahrzeug über ein Mobilgerät angelassen werden. Das Fahrzeug wird über eine Anwendung gesteuert.

Nach dem Einsteigen und Bestätigen einer Meldung stehen 10 Sekunden zum Starten des Fahrzeugs zur Verfügung.

Wenn keine Meldung angezeigt wird, das Smartphone in den vorgesehenen Bereich legen.

Notfallbedienung

Wenn der elektronische Schlüssel nicht funktioniert oder die Batterie schwach ist, kann im Fahrerinfodisplay eine Meldung erscheinen.

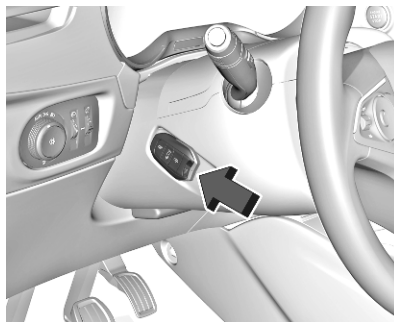

Elektronischen Schlüssel wie in der Abbildung gezeigt an die Markierung an der Lenksäulenabdeckung halten.

Bei Fahrzeugen mit Schaltgetriebe in den Leerlauf schalten, das Kupplungspedal betätigen, das Bremspedal betätigen und **Start/Stop** drücken.

Bei Fahrzeugen mit Automatikgetriebe den Wählhebel in Position **P** stellen, das Bremspedal betätigen und **Start/Stop** drücken.

Diese Möglichkeit ist nur für den Notfall bestimmt. Batterie des elektronischen Schlüssels möglichst bald wechseln ⇨ 8.

Zum Ent- und Verriegeln der Türen siehe „Störung der Funkfernbedienung“ oder „Störung des elektronischen Schlüssels“ ⇨ 9.

Motor anlassen

Fahrzeuge mit Zündschloss

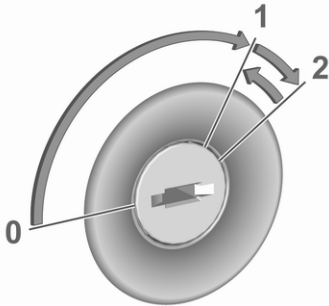

Den Schlüssel in Stellung **1** drehen, um die Lenksperre freizugeben.

Schaltgetriebe: Kupplung und Bremspedal betätigen.

Automatikgetriebe: Bremspedal betätigen und den Wählhebel auf **P** oder **N** stellen.

Gaspedal nicht betätigen.

Dieselmotoren: Warten, bis die Kontrollleuchte  erlischt.

Den Schlüssel kurz in Position **2** drehen und loslassen, sobald der Motor angesprungen ist.

Schaltgetriebe: Bei einem Autostopp lässt sich der Motor durch Betätigen des Kupplungspedals starten ⇨ 112.

Automatikgetriebe: Bei einem Autostopp lässt sich der Motor durch Lösen des Bremspedals starten ⇨ 112.

Fahrzeuge mit An-/Aus-Schalter



- Schaltgetriebe: Leerlauf auswählen, Kupplung und Bremspedal betätigen.
- Automatikgetriebe: Bremspedal betätigen und den Wählhebel auf **P** oder **N** stellen.
- Gaspedal nicht betätigen.
- Taste **Start/Stop** drücken.
- Knopf loslassen, sobald der Anlassvorgang eingeleitet wird. Der Dieselmotor startet nach dem Erlöschen der Vorglühkontrollleuchte .
- Vor dem erneuten Anlassen oder zum Ausschalten des Motors bei stillstehendem Fahrzeug kurz erneut auf **Start/Stop** drücken.

Starten des Motors während eines Autostopps:

- Schaltgetriebe: Bei einem Autostopp lässt sich der Motor durch Betätigen des Kupplungspedals starten ⇨ 112.
- Automatikgetriebe: Bei einem Autostopp lässt sich der Motor durch Lösen des Bremspedals starten ⇨ 112.

Notabschaltung während der Fahrt

Muss der Motor im Notfall während der Fahrt ausgeschaltet werden, 5 Sekunden lang auf **Start/Stop** drücken.

Gefahr

Wird der Motor während der Fahrt ausgeschaltet, können Verluste bei der Unterstützung der Brems- und Lenksysteme die Folge sein. Die Assistenz- und Airbag-Systeme werden deaktiviert. Scheinwerfer und Bremsleuchten erlöschen. Deshalb den Motor und die Zündung während der Fahrt nur ausschalten, wenn dies in einem Notfall erforderlich ist.

Das Fahrzeug bei niedrigen Temperaturen starten

Der Motor lässt sich bei Dieselmotoren bis $-25\text{ }^{\circ}\text{C}$ und bei Benzinmotoren bis $-30\text{ }^{\circ}\text{C}$ ohne Zusatzheizung starten. Dazu sind ein Motoröl mit der passenden Viskosität, der richtige Kraftstoff, ein gut gewartetes Fahrzeug und eine ausreichend geladene Fahrzeugbatterie erforderlich. Bei Temperaturen unter $-30\text{ }^{\circ}\text{C}$ benötigt das Automatikgetriebe eine Aufwärmzeit von ca. 5 Minuten. Der Wählhebel muss sich in Stellung **P** befinden.

Aufwärmen des Turbomotors

Beim Anfahren kann die Motordrehzahl für kurze Zeit begrenzt sein, insbesondere wenn der Motor kalt ist. Durch diese Begrenzung kann das Schmiersystem zunächst den Motor vollständig schützen.

Schubabschaltung

Bei Schubbetrieb, d. h. wenn das Fahrzeug mit eingelegtem Gang aber ohne Betätigung des Gaspedals gefahren wird, schaltet sich die Kraftstoffversorgung automatisch ab.

Je nach Fahrbedingungen kann die Schubabschaltung deaktiviert werden.



Stopp-Start-System

Die Stopp-Start-Automatik hilft, Kraftstoff zu sparen und die Abgase zu reduzieren. Unter passenden Bedingungen schaltet sie den Motor ab, sobald das Fahrzeug langsam fährt oder stillsteht, z. B. an einer Ampel oder in einem Stau.

Aktivierung

Die Stopp-Start-Automatik ist verfügbar, sobald der Motor eingeschaltet ist, das Fahrzeug losfährt und die im weiteren Verlauf dieses Abschnitts beschriebenen Bedingungen erfüllt sind.



Das System ist betriebsbereit, wenn die LED in der Taste  nicht leuchtet. Zur Aktivierung des deaktivierten Systems auf  drücken.

Ist das Stopp-Start-System vorübergehend außer Betrieb und die Taste  gedrückt, blinkt die LED in der Taste.

Ausschalten

Die Stopp-Start-Automatik lässt sich durch Drücken von  manuell deaktivieren. Die Deaktivierung wird durch das Aufleuchten der LED in der Taste angezeigt.

Autostopp

Fahrzeuge mit Schaltgetriebe

Ein Autostopp kann wie folgt aktiviert werden:

- Wählhebel auf Neutral stellen.
- Kupplungspedal loslassen.

Der Motor wird bei eingeschalteter Zündung abgeschaltet.

Fahrzeuge mit Automatikgetriebe

Wenn das Fahrzeug mit betätigtem Bremspedal steht, wird der Autostopp automatisch aktiviert.

Der Motor wird bei eingeschalteter Zündung abgeschaltet.

Bei starken Gefällen wird das Stopp-Start-System deaktiviert.

Funktionsweise



Ein Autostopp wird durch die Kontrollleuchte  angezeigt.

Bei einem Autostopp bleiben Heizleistung und Bremskraft erhalten.

Bedingungen für einen Autostopp

Die Stopp-Start-Automatik prüft, ob alle folgenden Bedingungen erfüllt sind.

- Die Stopp-Start-Automatik ist nicht manuell deaktiviert.
- Die Fahrertür ist geschlossen oder der Fahrer-Sicherheitsgurt ist angelegt.
- Die Fahrzeugbatterie ist ausreichend geladen und funktionsfähig.
- Der Motor ist warm.
- Die Kühlmitteltemperatur ist nicht zu hoch.
- Die Motorabgastemperatur ist nicht zu hoch, z. B. nach dem Fahren mit hoher Motorbelastung.
- Die Umgebungstemperatur ist nicht zu hoch oder zu niedrig.
- Das Klimatisierungssystem erlaubt Autostopp.
- Es besteht ein ausreichendes Bremsvakuum.

- Die Selbstreinigungsfunktion des Abgasfilters ist nicht aktiv.
- Das Fahrzeug wurde seit dem letzten Autostopp mindestens mit Schrittgeschwindigkeit gefahren.

Andernfalls ist kein Autostopp möglich.

Hinweis

Die Autostopp-Funktion kann nach einem Ersetzen oder Trennen und erneuten Anschließen der Batterie mehrere Stunden lang außer Funktion sein.

Bestimmte Klimatisierungseinstellungen können einen Autostopp verhindern.

Klimatisierung ⇨ 98.

Direkt nach einer Hochgeschwindigkeitsfahrt ist unter Umständen kein Autostopp möglich.

Einfahren ⇨ 108.

Batterieentladeschutz der Fahrzeugbatterie

Um einen zuverlässigen Motorneustart zu gewährleisten, verfügt die Stopp-Start-Automatik über verschiedene Schutzfunktionen gegen die Entladung der Fahrzeugbatterie.

Stromsparmaßnahmen

Bei einem Autostopp sind verschiedene elektrische Funktionen wie die elektrische Zusatzheizung oder die Heckscheibenheizung nicht oder nur im Energiesparmodus verfügbar. Die Gebläsegeschwindigkeit der Klimatisierungsautomatik wird aus Stromspargründen reduziert.

Neustart des Motors durch den Fahrer

Fahrzeuge mit Schaltgetriebe

Das Kupplungspedal betätigen, ohne das Bremspedal zu treten, um den Motor neu zu starten.

Fahrzeuge mit Automatikgetriebe

Der Motor springt in folgenden Fällen wieder an:

- Bremspedal losgelassen, Wählhebel in Position **D** oder **M**
- Bremspedal losgelassen oder Wählhebel in Position **N** und Wechsel zu Position **D** oder **M**
- Wählhebel wird in Position **R** bewegt

Neustart des Motors durch die Stopp-Start-Automatik

Der Wählhebel muss auf Neutral stehen, damit ein automatischer Neustart möglich ist.

Tritt bei einem Autostopp eine der folgenden Bedingungen ein, wird der Motor von der Stopp-Start-Automatik automatisch wieder gestartet:

- Stopp-Start-System manuell deaktiviert
- Fahrersicherheitsgurt gelöst und Fahrertür geöffnet
- Motortemperatur zu niedrig
- Ladezustand der Batterie unter einem definierten Wert

- Ungenügendes Bremsvakuum
- Fahrzeug wird mindestens mit Schrittgeschwindigkeit gefahren
- Klimatisierungssystem erfordert einen Motorstart
- Klimaanlage manuell eingeschaltet

Bei an Zubehörsteckdosen angeschlossenen Elektrogeräten wie etwa einem tragbaren CD-Player kann es bei einem Neustart zu einem kurzen Leistungsabfall kommen.

Fahrzeug abstellen

Warnung

- Fahrzeug nicht auf leicht entzündbaren Oberflächen abstellen. Die hohe Temperatur des Abgassystems könnte zu einem Entzünden der Oberfläche führen.
- Die Parkbremse immer anziehen.
- Wenn das Fahrzeug auf einer ebenen Fläche oder an einer

Steigung steht, den ersten Gang einlegen bzw. den Wählhebel auf **P** stellen. An einer Steigung Vorderräder vom Bordstein wegdrehen.

Wenn das Fahrzeug an einem Gefälle steht, den Rückwärtsgang einlegen bzw. den Wählhebel auf **P** stellen. Vorderräder zum Bordstein hindrehen.

- Die Fenster schließen.
- Den Motor ausschalten.
- Den Zündschlüssel aus dem Zündschloss abziehen oder die Zündung mit dem An/Aus-Schalter ausschalten. Lenkrad drehen, bis Lenkradsperrung spürbar einrastet.
- Fahrzeug verriegeln.
- Diebstahlwarnanlage aktivieren.
- Motorkühlgebläse können auch nach Abstellen des Motors laufen  201.

Achtung

Nach Fahren mit hohen Motor-drehzahlen bzw. hoher Motorbelastung Motor zum Schutz des Turboladers vor dem Abstellen kurzzeitig mit niedriger Belastung bzw. ca. 30 Sekunden im Leerlauf laufen lassen.

Hinweis

Wenn bei einem Unfall die Airbags auslösen, wird der Motor automatisch ausgeschaltet, sofern das Fahrzeug innerhalb einer vorgegebenen Zeitspanne zum Stillstand kommt.

In sehr kalten Klimazonen kann es erforderlich sein, das Fahrzeug ohne Parkbremse zu parken. Fahrzeug auf ebenem Untergrund abstellen.

Motorabgase

Gefahr

Motorabgase enthalten giftiges Kohlenmonoxid. Dieses Gas ist farb- und geruchlos und kann beim Einatmen lebensgefährlich sein.



Wenn Abgase in das Fahrzeuginnere gelangen, Fenster öffnen. Störungsursache von einer Werkstatt beheben lassen.

Nicht mit offenem Laderaum fahren, weil sonst Abgase in das Fahrzeug eindringen können.

Abgasfilter

Automatische Reinigung

Das Abgasfiltersystem filtert Rußpartikel aus den Motorabgasen.



Die zunehmende Sättigung des Abgasfilters wird durch ein vorübergehendes Aufleuchten von  oder  angezeigt, begleitet von einer Meldung im Fahrerinfodisplay.

Sobald es die Verkehrsbedingungen zulassen, den Filter durch Fahren bei mindestens 60 km/h reinigen, bis die Kontrollleuchte erlischt.

Hinweis

Bei Neufahrzeugen kann während der Regenerierung des Abgasfilters bei den ersten Malen ein Brandgeruch auftreten. Dies ist normal. Nach längerem Fahren mit geringer Geschwindigkeit oder im Leerlauf kann beim Beschleunigen Wasserdampf am Auspuff austreten. Dies hat keine Auswirkungen auf das Fahrverhalten oder die Umwelt.

Reinigung ist nicht möglich



Leuchtet  oder  weiter, begleitet von einem Tonsignal und einer Meldung, zeigt dies an, dass zu wenig Abgasfilter-Additiv vorhanden ist.

Der Behälter muss unverzüglich aufgefüllt werden. Hilfe einer Werkstatt in Anspruch nehmen.

Katalysator

Der Katalysator verringert die Menge an Schadstoffen in den Abgasen.

Achtung

Andere als die auf den Seiten , 192, , 249 aufgeführten Kraftstoffsorten können den Katalysator oder Teile der Elektronik beschädigen.

Unverbrannter Kraftstoff überhitzt und beschädigt den Katalysator. Übermäßigen Gebrauch des Anlassers, Leerfahren des Kraftstofftanks und Anlassen des Motors durch Anschleppen oder Anschieben deshalb unterlassen.

Bei Fehlzündungen, unrundem Motorlauf, Abfall der Motorleistung oder anderen ungewöhnlichen Problemen Störungsursache möglichst bald in einer Werkstatt beheben lassen. In Notfällen kann die Fahrt kurzzeitig bei niedriger Geschwindigkeit und Drehzahl fortgesetzt werden.

AdBlue

Allgemeine Informationen

Die selektive katalytische Reduktion (BlueInjection) ist ein Verfahren, mit dem der Stickoxidanteil im Abgas erheblich verringert wird. Dazu wird eine Dieselasgasflüssigkeit (DEF) in die Abgasanlage eingespritzt. Das von der Flüssigkeit freigegebene Ammoniak reagiert mit den Stickoxiden (NO_x) aus dem Abgas, wobei beide in Stickstoff und Wasser umgewandelt werden.

Der hierfür verwendete Stoff trägt die Bezeichnung AdBlue®. Dabei handelt es sich um eine ungiftige, nicht brennbare, farb- und geruchlose Flüssigkeit, die aus 32 % Harnstoff und 68 % Wasser besteht.

Warnung

Augen- und Hautkontakt mit AdBlue vermeiden.

Bei einem Augen- und Hautkontakt betroffene Körperteile mit Wasser abspülen.

Achtung

Lackierungen vor AdBlue schützen.

Bei Kontakt mit Wasser abspülen.

AdBlue gefriert bei einer Temperatur von ca. -11 °C. Da das Fahrzeug mit einer AdBlue-Heizung ausgestattet ist, wird eine Schadstoffreduzierung auch bei tiefen Temperaturen gewährleistet. Die AdBlue-Heizung funktioniert automatisch.

Hinweis

Gefrorenes und erneut verflüssigtes AdBlue ist ohne Qualitätsverlust verwendbar.

Der übliche AdBlue-Verbrauch beträgt ungefähr 0,85 l je 1000 km, kann jedoch je nach Fahrverhalten bzw. Fahrbedingungen (zum Beispiel bei hoher Last oder im Schleppbetrieb) auch höher sein.

Füllstandswarnungen

Je nach berechneter Reichweite des AdBlue werden im Fahrerinfodisplay unterschiedliche Meldungen ange-

zeigt. Die Meldungen und Beschränkungen sind gesetzlich vorgeschrieben.

1. Die erste Warnstufe wird ausgelöst, wenn die geschätzte AdBlue-Reichweite zwischen 2400 km und 800 km liegt.

Beim Einschalten der Zündung wird diese Warnung mit der berechneten Reichweite kurz eingeblendet. Außerdem leuchtet die Kontrollleuchte  und ein Signalton wird ausgegeben. Das Fahrzeug kann ohne Einschränkungen gefahren werden.

2. Die nächste Warnstufe wird ausgelöst, wenn die geschätzte AdBlue-Reichweite unter 800 km liegt. Die Meldung mit der aktuellen Reichweite wird bei jedem Einschalten der Zündung angezeigt. Außerdem blinkt die Kontrollleuchte  und ein Signalton wird ausgegeben. AdBlue nachfüllen, bevor die nächste Warnstufe erreicht wird.
3. Die nächste Warnstufe wird bei einer Reichweite unter 100 km ausgelöst. Die Meldung mit der

aktuellen Reichweite wird bei jedem Einschalten der Zündung angezeigt. Außerdem blinkt die Kontrollleuchte  und ein Signalton wird ausgegeben. Schnellstmöglich AdBlue nachfüllen, bevor der AdBlue-Tank völlig leer ist. Ansonsten kann der Motor nicht mehr gestartet werden.



- Die letzte Warnstufe wird ausgelöst, wenn der AdBlue-Tank leer ist. Der Motor kann in diesem Fall nicht mehr gestartet werden.

Im Fahrerinfodisplay wird eine Meldung angezeigt. Außerdem blinkt die Kontrollleuchte  und ein Signalton wird ausgegeben.

Tank auf mindestens 5 l AdBlue auffüllen, ansonsten kann der Motor nicht angelassen werden.

Warnmeldungen über zu hohe Emissionswerte

Bei einer Störung der Abgasreinigungsanlage werden verschiedene Meldungen im Fahrerinfodisplay angezeigt.

Die Meldungen und Beschränkungen sind gesetzlich vorgeschrieben. Die Warnmeldungen werden vom Aufleuchten der Kontrollleuchten ,  und  begleitet. Zusätzlich wird ein Signalton ausgegeben.

Die Anweisungen der Warnmeldungen befolgen. Wenn der Motorstart unterbunden wird, die Hilfe einer Werkstatt in Anspruch nehmen.

AdBlue nachfüllen

Achtung

Nur AdBlue verwenden, das die europäischen Normen DIN 70 070 und ISO 22241-1 erfüllt.

Keine Zusätze verwenden.

AdBlue nicht verdünnen.

Andernfalls kann das selektive katalytische Reduktionssystem beschädigt werden.

Hinweis

Wenn an einer Tankstelle keine Zapfsäule mit Zapfpistole für Pkws verfügbar ist, AdBlue nur mit

Flaschen oder Kanistern nachfüllen, die über einen abgedichteten Nachfülladapter verfügen. Dies verhindert ein Zurückspritzen oder Überfüllen und gewährleistet, dass die Ausdunstungen aus dem Tank aufgefangen werden und nicht austreten. AdBlue ist in Flaschen oder Kanistern an vielen Tankstellen, bei Opel-Händlern und anderen Verkaufsstellen erhältlich.

Da die Haltbarkeit von AdBlue begrenzt ist, das Verfalldatum vor dem Nachfüllen überprüfen.

Hinweis

Den Tank auf einen Füllstand von mindestens 5 l auffüllen, um sicherzustellen, dass der neue AdBlue-Füllstand richtig erkannt wird.

Falls das Nachfüllen von AdBlue nicht erfolgreich erkannt wird:

- Das Fahrzeug 10 Minuten lang ohne Unterbrechung fahren und dabei immer über 20 km/h bleiben.
- Wenn das Nachfüllen von AdBlue erfolgreich erkannt wurde, werden die auf den

AdBlue-Mangel bezogenen Warnungen und Einschränkungen aufgehoben.

Wenn das Nachfüllen von AdBlue weiterhin nicht erkannt wird, die Hilfe einer Werkstatt in Anspruch nehmen.

Wenn AdBlue bei Umgebungstemperaturen unter -11 °C nachgefüllt werden muss, wird das Nachfüllen von AdBlue vom System unter Umständen nicht erkannt. Das Fahrzeug in diesem Fall an einem Ort mit höherer Umgebungstemperatur abstellen, bis das AdBlue sich verflüssigt hat.

Hinweis

Beim Abschrauben der Schutzkappe vom Einfüllstutzen können Ammoniakdämpfe entweichen. Nicht einatmen, da die Dämpfe einen stechenden Geruch haben. Das Einatmen der Dämpfe ist nicht gesundheitsschädlich.

Der AdBlue-Tank muss vollständig aufgefüllt werden. Dies ist erforderlich, wenn die Warnmeldung zum unterbundenen Motorstart bereits angezeigt wird.

Das Fahrzeug muss auf einer ebenen, geraden Fläche abgestellt werden.

Der Einfüllstutzen für AdBlue befindet sich hinter der Tankklappe.

Die Tankklappe lässt sich nur bei entriegeltem Fahrzeug öffnen.

1. Zündung ausschalten.
2. Alle Türen schließen, um ein Eindringen von Ammoniakdämpfen in den Innenraum zu verhindern.
3. Tankklappe durch Drücken der Klappe lösen ↗ 194.

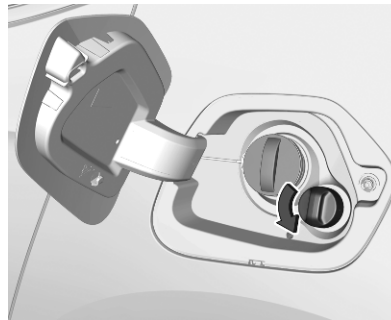

4. Die Schutzkappe vom Einfüllstutzen abschrauben.

5. Den AdBlue-Behälter öffnen.
6. Ein Ende des Schlauchs am Behälter anbringen und das andere Ende auf den Einfüllstutzen aufschrauben.
7. Den Kanister anheben, bis er leer ist bzw. keine Flüssigkeit mehr aus dem Kanister fließt.
8. Den Kanister auf den Boden stellen, um den Schlauch zu leeren. 15 Sekunden warten.
9. Den Schlauch vom Einfüllstutzen abschrauben.
10. Die Schutzkappe anbringen und rechts herum drehen, bis sie einrastet.

Hinweis

AdBlue-Behälter gemäß geltenden Umweltvorschriften entsorgen. Die Schläuche können wiederverwendet werden, wenn sie vor dem Austrocknen des AdBlue mit klarem Wasser ausgespült werden.

Elektrische Antriebseinheit

Bedienung

Das Fahrzeug verwendet eine elektrische Antriebseinheit mit einem 1-Gang-Getriebe. Der Wählhebel befindet sich in der Mittelkonsole zwischen den Sitzen.

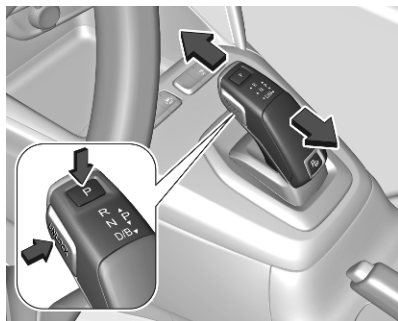

- P** : Parkstellung, Räder sind blockiert. Nur im Stillstand aktivieren
- R** : Rückwärtsgang, nur bei stillstehendem Fahrzeug einlegen
- N** : Neutral- bzw. Leerlaufstellung

D : Fahrmodus, geringe Wiedergewinnung

B : Regeneratives Bremsen

Der Wählhebel wird immer von einer Mittelstellung beginnend bewegt. Der eingelegte Gang wird in der Instrumenteneinheit angezeigt. Nach dem Loslassen des Wählhebels kehrt er in die Mittelstellung zurück.

P: Diese Stellung sperrt die Vorderäder. Dies ist die empfohlene Stellung beim Starten des Antriebssystems, da das Fahrzeug an der Bewegung gehindert wird.

⚠ Warnung

Es ist gefährlich, das Fahrzeug zu verlassen, wenn der Wählhebel nicht ganz auf **P** steht und die Parkbremse nicht fest angezogen ist. Das Fahrzeug könnte wegrollen.

Nicht aussteigen, während das Antriebssystem in Betrieb ist; das Fahrzeug könnte sich unerwartet bewegen. Sie oder andere Personen können dabei verletzt werden.

Um sicherzugehen, dass das Fahrzeug nicht wegrollen kann, selbst auf ebenen Flächen immer die Parkbremse anziehen und den Wählhebel auf **P** stellen.

Die **UNLOCK**-Taste soll ein unbeabsichtigtes Schalten aus **P** verhindern. Das Schalten ist nur möglich, wenn das Fahrzeug gestartet ist, das Bremspedal betätigt ist und die Freigabetaste gedrückt wird.

Bei stehendem Fahrzeug **START/STOP** drücken, um das Fahrzeug auszuschalten. Die elektrische Antriebseinheit schaltet automatisch in **P**.

Das Fahrzeug kann nicht in **P** geschaltet werden, wenn es sich zu schnell bewegt. Das Fahrzeug anhalten und in **P** schalten.

Um in **P** zu schalten, die Taste **P** am Wählhebel drücken.

Aus **P** schalten:

1. Das Bremspedal betätigen und die **UNLOCK**-Taste drücken.
2. Den gewünschten Gang einlegen.

R: Dieser Gang dient dem Rückwärtsfahren.

In bzw. aus **R** schalten:

1. Das Fahrzeug bis zum völligen Stillstand abbremsen.
2. Zum Schalten in **R** die Entriegelungstaste drücken und den Wählhebel nach vorn bewegen.
Zum Schalten aus **R** einfach den gewünschten Gang einlegen.

Achtung

Wenn der Wählhebel auf **R** gestellt wird, während sich das Fahrzeug vorwärts bewegt, kann die elektrische Antriebseinheit beschädigt werden. Die Fahrstufe **R** nur dann einlegen, wenn das Fahrzeug stillsteht.

N: In dieser Stellung überträgt das Antriebssystem kein Drehmoment auf die Räder. Um das Antriebssystem bei sich bewegendem Fahrzeug wieder zu starten, ausschließlich **D** verwenden.

Das Fahrzeug ist nicht darauf ausgelegt, längere Zeit in **N** zu bleiben. Es schaltet automatisch in **P**.

D: Stellung für normales Fahren.

Achtung

Wenn das Fahrzeug langsam beschleunigt oder beim Beschleunigungsversuch nicht reagiert, die Fahrt nicht fortsetzen. Die elektrische Antriebseinheit ist möglicherweise beschädigt. Suchen Sie in diesem Fall schnellstmöglich eine Werkstatt auf.

Hinweis

Bei Fahrten auf rutschiger Fahrbahn zur Optimierung des Handlings und der Fahreigenschaften die Fahrstufe **D** einlegen.

B: Diese Stellung verringert die Fahrgeschwindigkeit, ohne die Bremsen zu verwenden. **B** beim Fahren bergab an steilen Hügeln, in tiefem Schnee, Schlamm oder im Stop-and-go-Verkehr verwenden.

Regeneratives Bremsen ⇨ 131.

Achtung

Durch Durchdrehen der Reifen oder Halten des Fahrzeugs auf einer Steigung nur mithilfe des Gaspedals kann die elektrische Antriebseinheit beschädigt werden. Wenn Sie feststecken, die Reifen nicht durchdrehen lassen. Beim Stehenbleiben auf einer Steigung die Bremsen verwenden, um das Fahrzeug vor dem Zurückrollen zu schützen.

Automatikgetriebe

Das Automatikgetriebe ermöglicht automatisches (Automatikmodus) oder manuelles Schalten (Manuell-Modus).

Manuell-Modus ⇨ 123.

Getriebe-Display

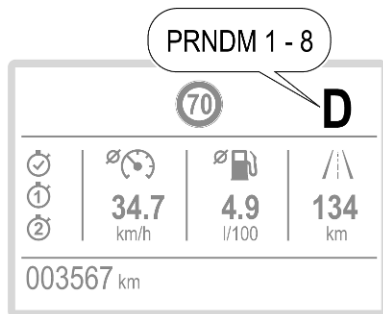

Im Fahrerinfodisplay werden Modus oder gewählter Gang angezeigt.

Im Automatikbetrieb wird das Fahrprogramm durch **D** angezeigt.

Im Manuell-Modus werden **M** und die Nummer des ausgewählten Ganges angezeigt.

R zeigt den Rückwärtsgang an.

N zeigt die Neutral- bzw. Leerlaufstellung an.

P zeigt die Parkstellung an.

Gangwahl

Es gibt zwei verschiedene Automatikgetriebe mit 6 oder 8 Gängen. Jedes Getriebe hat einen spezifischen Wählhebeltyp.

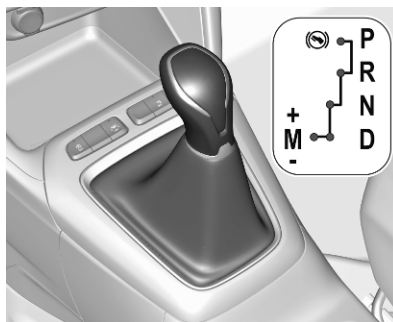

6-Gang-Automatikgetriebe

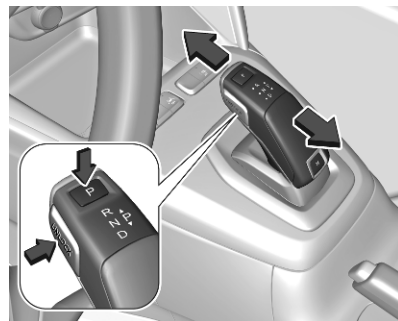

8-Gang-Automatikgetriebe

Den Wählhebel bewegen oder die entsprechenden Tasten drücken.

- P** : Parkstellung, die Vorderräder werden blockiert, nur bei stehendem Fahrzeug und betätigter Parkbremse auswählen
- R** : Rückwärtsgang, nur bei stillstehendem Fahrzeug einlegen
- N** : Neutral- bzw. Leerlaufstellung
- D** : Automatikbetrieb
- M** : Manuell-Modus

Der Wählhebel ist in Stellung **P** gesperrt. Vor dem Entsperren darauf achten, dass die Zündung eingeschaltet ist. Das Bremspedal betätigen, bei Bedarf **UNLOCK** drücken und den Wählhebel in den gewünschten Modus bewegen.

Der Motor kann nur gestartet werden, wenn sich der Wählhebel in Stellung **P** oder **N** befindet. Wenn **N** ausgewählt ist, vor dem Starten das Bremspedal drücken oder die Parkbremse betätigen.

Vor dem Einlegen des Rückwärtsgangs das Fahrzeug vollständig anhalten. Das Bremspedal drücken, bei Bedarf **UNLOCK** drücken und den Wählhebel in **R** bewegen.

Während des Schaltens nicht beschleunigen. Gas- und Bremspedal nie gleichzeitig betätigen.

Bei eingelegtem Gang fährt das Fahrzeug langsam an, sobald die Bremse gelöst wird.

Bremsunterstützung des Motors

Um die Motorbremswirkung zu nutzen, bei Bergabfahrt rechtzeitig einen niedrigeren Gang wählen.

Manuell-Modus ↪ 123.

Herausschaukeln

Schaukeln ist nur zulässig, wenn das Fahrzeug in Sand, Schlamm oder Schnee steckt. Wählhebel wiederholt zwischen **D** und **R** hin- und herbewegen. Motor nicht hochdrehen und plötzliche Beschleunigung vermeiden.

Fahrzeug abstellen

Parkbremse betätigen und **P** drücken.

Manuell-Modus

Der Manuell-Modus **M** kann in jeder Fahrsituation und bei allen Geschwindigkeiten aus der Position **D** heraus aktiviert werden.

Der eingelegte Gang wird in der Instrumenteneinheit angezeigt.

Wird ein höherer Gang bei zu geringer Geschwindigkeit bzw. ein niedrigerer Gang bei zu hoher Geschwindigkeit gewählt, wird nicht geschaltet. Dies kann zu einer Meldung im Fahrerinfodisplay führen.

Im Manuell-Modus wird bei hohen Drehzahlen nicht automatisch hochgeschaltet.

6-Gang-Automatikgetriebe

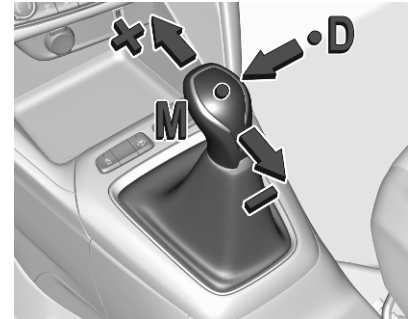

Den Wählhebel aus **D** nach links auf **M** schieben.

Den Wählhebel nach vorn auf **+** bewegen, um in einen höheren Gang zu schalten.

Den Wählhebel nach hinten auf **-** bewegen, um in einen niedrigeren Gang zu schalten.

8-Gang-Automatikgetriebe

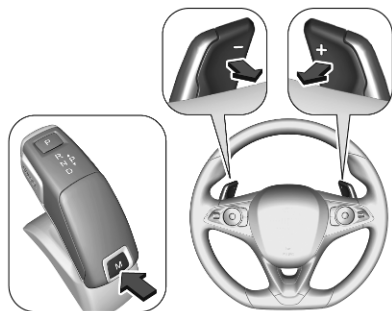

Taste **M** drücken.

Zum manuellen Schalten an den Lenkrad-Schaltwippen ziehen.

Zum Hochschalten die rechte Schaltwippe **+** ziehen.

Zum Herunterschalten die linke Schaltwippe **-** ziehen.

Durch mehrmaliges Ziehen können Gänge übersprungen werden.

Anzeige zum Schalten

Das Symbol ▲ bzw. ▼ wird zusammen mit einer Zahl angezeigt, wenn zur Kraftstoffeinsparung geschaltet werden sollte.

Die Schaltanzeige wird nur im Manuell-Modus angezeigt.

Elektronisch gesteuerte Fahrprogramme

Nach einem Kaltstart erhöht das Betriebstemperaturprogramm die Motordrehzahl, um den Katalysator schnell auf die erforderliche Temperatur anzuwärmen.

Spezielle Programme passen die Schaltpunkte bei Bergauf- oder Bergabfahren automatisch an.

Auf verschneiten, vereisten oder anderweitig rutschigen Fahrbahnen lässt die elektronische Getriebesteuerung den Fahrer zum Anfahren manuell in den ersten, zweiten oder dritten Gang schalten.

Kickdown

Durch Drücken des Gaspedals über die Kickdownstellung hinaus wird unabhängig vom ausgewählten Fahrmodus maximal beschleunigt. Je nach Motordrehzahl wird eventuell heruntergeschaltet.

Störung

Im Falle einer Störung leuchtet  und eine Meldung wird im Fahrerinfodisplay angezeigt.

Fahrzeugmeldungen ⇨ 83.

Die elektronische Getriebesteuerung lässt nur den dritten Gang zu. Das Getriebe schaltet nicht mehr automatisch.

Nicht schneller als 100 km/h fahren.

Störungsursache von einer Werkstatt beheben lassen.

Stromunterbrechung

Bei einer Stromunterbrechung lässt sich der Wählhebel nicht aus Stellung **P** bewegen.

Eigenes Fahrzeug abschleppen
⇨ 234.

Bei entladener Fahrzeugbatterie
Starthilfe durchführen ⇨ 232.

Wenn die Fahrzeugbatterie nicht die
Störungsursache ist, die Hilfe einer
Werkstatt in Anspruch nehmen.

Schaltgetriebe



Beim 5-Gang-Getriebe zum Einlegen
des Rückwärtsgangs das Kupplungs-
pedal betätigen und den Wählhebel
nach rechts hinten bewegen.



Beim 6-Gang-Getriebe zum Einlegen
des Rückwärtsgangs das Kupplungs-
pedal betätigen, den Ring unter dem
Wählhebelknopf nach oben ziehen
und den Wählhebel nach links vorne
bewegen.

Lässt sich der Gang nicht einlegen,
den Wählhebel in Leerlaufstellung
bringen, das Kupplungspedal loslas-
sen und erneut betätigen. Danach
erneut schalten.

Die Kupplung nicht unnötig schleifen
lassen!

Bei jeder Betätigung Kupplungspedal
voll durchtreten. Pedal nicht als
Fußstütze verwenden.

Wenn für eine bestimmte Dauer ein Kupplungsschlupf erkannt wird, wird die Motorleistung reduziert. Im Fahrerinfodisplay wird eine Warnung angezeigt. Die Kupplung freigeben.

Achtung

Es wird davon abgeraten, mit einer Hand am Wählhebel zu fahren.

Anzeige zum Schalten ↻ 74.
Stopp-Start-Automatik ↻ 112.

Antriebssysteme

Fahrmodi

Folgende Fahrmodi sind auswählbar:

- **Modus Normal**
- **Sport-Modus**
- **Eco-Modus**

Jeder Fahrmodus entspricht einer anderen Fahrzeugeinstellung.

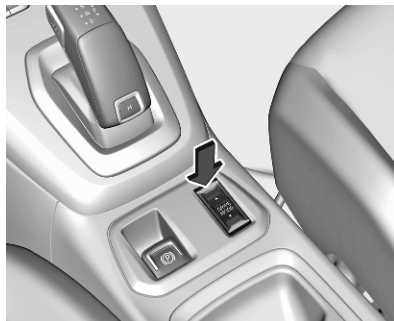

Mit dem abgebildeten Umschalter den entsprechenden Fahrmodus auswählen.

Modus Normal

In diesem Modus werden die Einstellungen auf Standardwerte festgelegt. Bei jedem Einschalten der Zündung wird dieser Modus ausgewählt.

Elektrofahrzeug: Zur Optimierung der Reichweite wird die Leistung des Elektromotors reduziert.

Sport-Modus

Die Einstellungen in diesem Modus ermöglichen einen dynamischeren Fahrstil. Die Fahrdynamikparameter können im Fahrerinfodisplay angezeigt werden.

Elektrofahrzeug: Dieser Modus liefert die maximale Leistung des Elektromotors.

Eco-Modus

Reduziert den Kraftstoffverbrauch durch Optimierung des Heizungs- und Klimaanlagebetriebs und je nach Version der Gaspedalbetätigung, des Automatikgetriebes und der Schaltanzeige.

Beim Schubbetrieb läuft der Motor im Leerlauf und liefert eine reduzierte Motorbremsleistung.

Elektrofahrrad: Zur Optimierung der Reichweite wird die Leistung des Elektromotors reduziert und die Heizung ausgeschaltet.

Bremsen

Antiblockiersystem

Das Antiblockiersystem (ABS) verhindert, dass die Räder blockieren.

Sobald ein Rad zum Blockieren neigt, regelt das ABS den Bremsdruck des entsprechenden Rades. So bleibt das Fahrzeug auch bei Vollbremsungen lenkbar.

Die ABS-Regelung macht sich durch Pulsieren des Bremspedals und ein Regelgeräusch bemerkbar.

Um eine optimale Bremswirkung zu erreichen, Bremspedal während des gesamten Bremsvorgangs trotz des pulsierenden Pedals voll durchtreten. Druck auf das Pedal nicht vermindern.

Bei einer Notbremse mit starker Bremsenbetätigung wird automatisch der Warnblinker aktiviert. Beim nächsten Beschleunigen wird er automatisch ausgeschaltet.

Nach dem Losfahren führt das System einen Selbsttest durch, der hörbare Geräusche verursachen kann.



Kontrollleuchte  74.

Störung

Warnung

Liegt eine Störung im ABS vor, können die Räder bei starkem Bremsen zum Blockieren neigen. Die Vorteile des ABS bestehen nicht mehr. Das Fahrzeug ist bei Vollbremsungen nicht mehr lenkbar und kann ausbrechen.

Störungsursache von einer Werkstatt beheben lassen.

Parkbremse

⚠ Warnung

Prüfen Sie vor dem Verlassen des Fahrzeugs den Status der Parkbremse. Die Kontrollleuchte (P) leuchtet dauerhaft, wenn die elektrische Parkbremse betätigt ist.

Manuelle Parkbremse

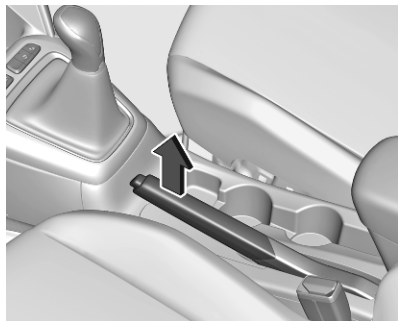

⚠ Warnung

Die Parkbremse immer ohne Betätigung des Entriegelungsknopfs festziehen und beim Parken an Gefällen oder Neigungen immer so fest wie möglich anziehen.

Zum Lösen der Parkbremse den Hebel leicht nach oben ziehen, den Entriegelungsknopf drücken und den Hebel dann vollständig absenken.

Um die Betriebskraft der Parkbremse zu reduzieren, gleichzeitig die Fußbremse betätigen.

Kontrollleuchte (P) ⇨ 73.

Elektrische Parkbremse



Bei stillstehendem Fahrzeug betätigen

⚠ Warnung

Den Schalter (P) mindestens 1 s lang ziehen, bis die Kontrollleuchte (P) konstant leuchtet und

die elektrische Parkbremse angezogen ist ⇨ 73. Die elektrische Parkbremse arbeitet automatisch mit adäquater Kraft.

Prüfen Sie vor dem Verlassen des Fahrzeugs den Status der elektrischen Parkbremse.

Kontrollleuchte (P) ⇨ 73.

Die elektrische Parkbremse kann immer betätigt werden, auch bei ausgeschalteter Zündung.

Die elektrische Parkbremse nicht zu oft bei abgestelltem Motor betätigen, da dadurch die Fahrzeugbatterie entladen wird.

Lösen

Zündung einschalten. Bremspedal treten und halten, und dann Schalter (P) drücken.

Wegfahrfunktion

Fahrzeuge mit Schaltgetriebe: Wenn das Kupplungspedal gedrückt und dann leicht gelöst und anschließend das Gaspedal gedrückt wird, wird automatisch die elektrische Parkbremse gelöst. Dies ist nur möglich,

wenn die automatische Betätigung der elektrischen Parkbremse aktiviert ist. Dies ist nicht möglich, wenn gleichzeitig der Schalter (P) betätigt wird.

Fahrzeuge mit Automatikgetriebe: Wenn die Fahrstufe **R**, **D** oder **M** eingelegt und dann das Gaspedal gedrückt wird, wird die elektrische Parkbremse automatisch gelöst. Dies ist nur möglich, wenn die automatische Betätigung der elektrischen Parkbremse aktiviert ist. Dies ist nicht möglich, wenn gleichzeitig der Schalter (P) betätigt wird.

Bremsen während der Fahrt

Wenn der Schalter (P) während der Fahrt gezogen und gehalten wird, bremst die elektrische Parkbremse das Fahrzeug ab. Sobald der Schalter (P) losgelassen wird, wird die Bremse wieder gelöst.

Das Antiblockiersystem und die elektronische Stabilitätsregelung stabilisieren das Fahrzeug, während der Schalter (P) gezogen ist. Bei einem Fehler in der elektrischen Parkbremse wird im Fahrerinfodisplay

eine Warnmeldung angezeigt. Beim Ausfall des Antiblockiersystems und der elektronischen Stabilitätsregelung leuchtet eine oder leuchten beide Anzeigen (ABS) und/oder  in der Instrumenteneinheit auf. Dann muss zum Erreichen der Stabilität wiederholt Schalter (P) gezogen und gedrückt werden, bis das Fahrzeug still steht.

Automatischer Betrieb

Bei automatischem Betrieb wird die elektrische Parkbremse automatisch betätigt und freigegeben.

Die elektrische Parkbremse kann auch manuell über den Schalter (P) betätigt und freigegeben werden.

Automatische Betätigung:

- Die elektrische Parkbremse wird automatisch betätigt, wenn das Fahrzeug steht und die Zündung ausgeschaltet ist.
- (P) leuchtet in der Instrumenteneinheit auf und die Betätigung wird in einer Display-Meldung bestätigt.

Automatische Freigabe:

- Die Parkbremse wird beim Anfahren automatisch gelöst.
- (P) erlischt in der Instrumenteneinheit und die Freigabe wird in einer Display-Meldung bestätigt.

Wird die Bremse bei einem Fahrzeug mit Automatikgetriebe nicht automatisch freigegeben, sicherstellen, dass die vorderen Türen vollständig geschlossen sind.

Deaktivierung des Automatikbetriebs

1. Motor anlassen.
2. Freigegebene Parkbremse durch Ziehen an Schalter (P) betätigen.
3. Fuß vom Bremspedal nehmen.
4. Schalter (P) mindestens 10 Sekunden und maximal 15 Sekunden lang drücken.
5. Schalter (P) loslassen.
6. Bremspedal gedrückt halten.
7. Schalter (P) 2 Sekunden lang ziehen.

Die Deaktivierung des automatischen Betriebs der elektrischen Parkbremse wird durch Aufleuchten von

 in der Instrumenteneinheit angezeigt ⇨ 73. Die elektrische Parkbremse kann nur manuell betätigt und freigegeben werden.

Um den automatischen Betrieb wieder zu aktivieren, die obigen Schritte wiederholen.

Funktionsprüfung

Wenn sich das Fahrzeug nicht bewegt, wurde möglicherweise die elektrische Parkbremse automatisch aktiviert. Dieser Vorgang dient zur Prüfung des Systems.

Störung

Eine Störung der elektrischen Parkbremse wird über eine Kontrollleuchte (P)! und durch eine Fahrzeugmeldung im Fahrerinfodisplay angezeigt.

Fahrzeugmeldungen ⇨ 83.

Kontrollleuchte (P) blinkt: Elektrische Parkbremse ist nicht voll angezogen bzw. gelöst. Bei Dauerblinken elektrische Parkbremse lösen und versuchen, sie erneut zu betätigen.

Bremsassistent

Wenn das Bremspedal schnell und kräftig gedrückt wird, wird automatisch die maximale Bremskraft angelegt.

Das Eingreifen des Bremsassistenten ist durch ein Pulsieren im Bremspedal und einen größeren Widerstand beim Drücken des Pedals zu spüren.

Beständigen Druck auf dem Pedal beibehalten, solange die Vollbremsung nötig ist. Die maximale Bremskraft wird beim Loslassen des Pedals automatisch reduziert.

Berganfahrassistent

Das System verhindert beim Anfahren an Steigungen ein ungewolltes Zurückrollen des Fahrzeugs.

Beim Lösen des Bremspedals nach dem Anhalten an einer Steigung bleibt die Bremse noch weitere 2 Sekunden angezogen. Sobald das Fahrzeug Fahrt aufnimmt, werden die Bremsen automatisch gelöst.

Regeneratives Bremsen

Beim regenerativen Bremsen wird elektrische Energie von der Motorbremse zurückgewonnen, die dann zum Laden der Hochvoltbatterie verwendet wird. Wenn die Hochvoltbatterie voll geladen ist, kann die Bremsenergie-Rückgewinnung beschränkt sein.

Wenn der Wählhebel in Stellung **B** steht, wird beim Freigeben des Gaspedals Energie zurückgewonnen.

B kann nur aktiviert werden, wenn sich der Wählhebel in Stellung **D** befindet.



Zum Schalten in Stellung **B** den Wählhebel von **D** nach hinten drücken.

Zum Schalten aus der Stellung **B** den Wählhebel erneut von **D** nach hinten drücken.

Elektrische Antriebseinheit ⇨ 120.

Fahrssysteme

Elektronische Stabilitätsregelung und Traktionskontrolle

Die elektronische Stabilitätsregelung verbessert bei Bedarf die Fahrstabilität, unabhängig von der Fahrbahnbeschaffenheit oder der Griffigkeit der Reifen.

Sobald das Fahrzeug auszubrechen droht (Untersteuern, Übersteuern), wird die Motorleistung reduziert und die Räder werden separat abgebremst.

Die elektronische Stabilitätsregelung wirkt mit der Traktionskontrolle zusammen. Sie verhindert das Durchdrehen der Antriebsräder.

Die Traktionskontrolle ist Bestandteil der elektronischen Stabilitätsregelung.

Die Traktionskontrolle verbessert bei Bedarf die Fahrstabilität, unabhängig von der Fahrbahnbeschaffenheit

oder der Griffigkeit der Reifen, indem sie ein Durchdrehen der Antriebsräder verhindert.

Sobald die Antriebsräder durchzudrehen beginnen, wird die Motorleistung reduziert und das am stärksten durchdrehende Rad einzeln gebremst. Dadurch wird die Fahrstabilität des Fahrzeugs auch bei rutschiger Fahrbahn wesentlich verbessert.



Die elektronische Stabilitätsregelung und die Traktionskontrolle sind nach jedem Motorstart funktionsfähig, sobald die Kontrollleuchte  erlischt.

Wenn die elektronische Stabilitätsregelung und die Traktionskontrolle eingreifen, blinkt .

In bestimmten Fällen, z. B. nach dem Abklemmen der Fahrzeugbatterie, kann die Kontrollleuchte  einige Sekunden lang aufleuchten und

gleichzeitig eine Meldung im Fahrerinfodisplay angezeigt werden. Dies kann durch das Zurücksetzen des Lenkwinkelsensors verursacht werden.

Warnung

Lassen Sie sich nicht aufgrund dieses besonderen Sicherheitsangebotes zu einem risikoreichen Fahrstil verleiten.

Geschwindigkeit den Straßenverhältnissen anpassen.

Kontrollleuchte  \rightarrow 75.

Ausschalten

Die Traktionskontrolle kann über das Info-Display deaktiviert werden.

Info-Display \rightarrow 80.

Die Deaktivierung wird durch eine Meldung im Fahrerinfodisplay bestätigt.

Die elektronische Stabilitätsregelung und die Traktionskontrolle werden bei jedem Einschalten der Zündung aktiviert bzw. wenn die Fahrgeschwindigkeit

wieder über 50 km/h steigt. Sie kann außerdem über das Info-Display erneut aktiviert werden.

 erlischt, wenn die elektronische Stabilitätsregelung und die Traktionskontrolle wieder aktiviert werden.

Störung

Wenn eine Systemstörung vorliegt, leuchtet die Kontrollleuchte  dauerhaft, im Fahrerinfodisplay wird eine Meldung angezeigt und ein Warnton ertönt. Das System ist nicht funktionsfähig.

Störungsursache von einer Werkstatt beheben lassen.

Sport-Modus



Im Sport-Modus sind die Einstellungen bestimmter Fahrzeugsysteme an einen sportlichen Fahrstil angepasst:

- Der Motor reagiert rascher auf Gaspedalbewegungen.
- Die Servolenkung reagiert sportlicher.

Aktivierung

Bei laufendem Motor auf **SPORT** drücken.

Die LED in der Taste leuchtet, wenn der Sport-Modus aktiv ist.

Ausschalten

Kurz **SPORT** drücken. Die LED in der Taste erlischt, wenn der Sport-Modus deaktiviert ist.

Fahrerassistenzsysteme

⚠ Warnung

Fahrerassistenzsysteme wurden zur Unterstützung der Fahrer entwickelt, können deren Aufmerksamkeit aber nicht ersetzen.

Der Fahrer trägt während der Fahrt die volle Verantwortung.

Beim Fahren mit aktivierten Fahrerassistenzsystemen immer die aktuelle Verkehrslage beobachten.

Geschwindigkeitsregler

Der Geschwindigkeitsregler kann Geschwindigkeiten über 40 km/h speichern und beibehalten. Außerdem muss bei bestimmten Schaltgetrieben mindestens der dritte Gang eingelegt sein. Bei Automatikgetrieben muss die Fahrstufe **D** bzw. der zweite oder ein höherer Gang in Position **M** ausgewählt sein.

An Steigungen und im Gefälle ist ein Abweichen von der gespeicherten Geschwindigkeit möglich.

Das System behält die eingestellte Geschwindigkeit bei, ohne dass das Gaspedal getreten werden muss.

Die eingestellte Geschwindigkeit kann durch festes Betätigen des Gaspedals vorübergehend erhöht werden.

Der Status und die eingestellte Geschwindigkeit werden im Fahrerinfodisplay angezeigt.

Geschwindigkeitsregler nicht einschalten, wenn eine gleichbleibende Geschwindigkeit nicht ratsam ist.

System einschalten

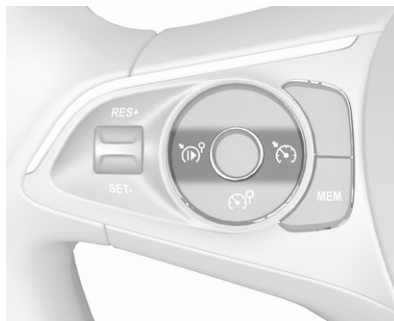

 drücken.

Das Symbol  und eine Meldung werden im Fahrerinfodisplay angezeigt. Das System ist noch nicht aktiv.



Aktivieren der Funktion

Auswahl der Geschwindigkeit durch den Fahrer

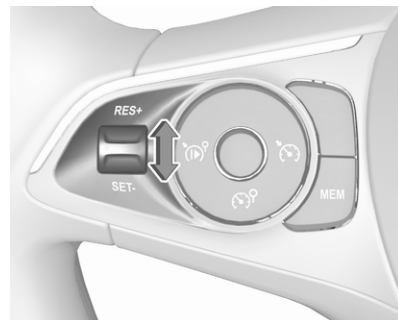

Bis zur gewünschten Geschwindigkeit beschleunigen und das Daumenrädchen kurz auf **SET/-** drehen. Die aktuelle Geschwindigkeit wird gespeichert und beibehalten. Gaspedal kann gelöst werden.

Die voreingestellte Geschwindigkeit kann durch Drehen des Daumenrädchens auf **RES/+** erhöht bzw. auf **SET/-** verringert werden. Daumenrädchen mehrmals kurz schieben, um die Geschwindigkeit in kleinen Schritten zu ändern, länger schieben, um sie in großen Schritten zu ändern.

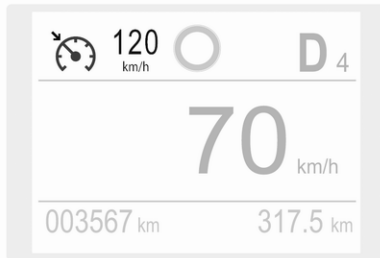

Der Geschwindigkeitswert wird im Fahrerinfodisplay angezeigt.

Übernahme der Geschwindigkeit von erkannten Geschwindigkeitsbegrenzungsschildern

Die intelligente Geschwindigkeitsanpassung informiert den Fahrer, wenn die Verkehrszeichenerkennung eine Geschwindigkeitsbegrenzung erkannt hat. Die erkannte Höchstgeschwindigkeit kann als neuer Wert für den Geschwindigkeitsregler übernommen werden.

Das System erkennt und liest Verkehrsschilder mit Geschwindigkeitsbegrenzungen und deren Aufhebung über eine Kamera oben in der Windschutzscheibe.

Bei aktivem Geschwindigkeitsregler wird die erkannte Geschwindigkeitsbegrenzung im Fahrerinfodisplay angezeigt. Zusätzlich leuchtet **MEM**, wenn die Differenz zwischen eingestellter Geschwindigkeit und Geschwindigkeitsbegrenzung mehr als 9 km/h beträgt.

Am Lenkrad auf **MEM** drücken, um die vorgeschlagene Geschwindigkeit zu speichern.

Erneut auf **MEM** am Lenkrad drücken, um zu bestätigen und die neue Geschwindigkeitseinstellung zu speichern.

Diese Geschwindigkeit ist der neue Wert für den Geschwindigkeitsregler.

Die Funktion kann in der Fahrzeugpersonalisierung deaktiviert und aktiviert werden ⇨ 84.

Überschreiten der eingestellten Geschwindigkeit

Beschleunigen durch Gas geben ist möglich. Nach Loslassen des Gaspedals wird die gespeicherte Geschwindigkeit wieder eingestellt.

Deaktivieren der Funktion

Auf **MEM** drücken. Der Geschwindigkeitsregler wird in den Pausenmodus versetzt und eine Meldung eingeblendet. Das Fahrzeug fährt ohne Geschwindigkeitsregler.

Der Geschwindigkeitsregler ist deaktiviert, jedoch nicht ausgeschaltet. Die zuletzt gespeicherte Geschwindigkeit bleibt im Speicher, um sie später abrufen zu können.

Der Geschwindigkeitsregler wird in den folgenden Fällen automatisch deaktiviert:

- Das Bremspedal ist betätigt.
- Geschwindigkeit unter 40 km/h.
- Die Traktionskontrolle oder elektronische Stabilitätsregelung ist aktiv.
- Der Wählhebel ist in **N** (Automatikgetriebe) bzw. der erste oder zweite Gang (bestimmte Schaltgetriebe) ist eingelegt.
- Direkt nach dem Betätigen des Kupplungspedals oder einige Sekunden lang nach dem Betätigen des Kupplungspedals (je nach Schaltgetriebe).

Zur gespeicherten Geschwindigkeit zurückkehren

Bei einer Geschwindigkeit von über 40 km/h Daumenrädchen auf **RES/+** drehen. Die gespeicherte Geschwindigkeit wird wiederaufgenommen.

System ausschalten

Auf  drücken. Der Geschwindigkeitsregler wird deaktiviert und die Anzeige erlischt im Fahrerinfodisplay.

Drücken auf  zur Aktivierung des Geschwindigkeitsbegrenzers deaktiviert den Geschwindigkeitsregler.

Beim Ausschalten der Zündung werden alle programmierten Geschwindigkeitswerte gelöscht.

Störung

Bei einer Störung des Geschwindigkeitsreglers wird die Geschwindigkeit gelöscht, die Linien blinken.

Die Erkennung der Geschwindigkeitsbegrenzung funktioniert möglicherweise nicht ordnungsgemäß, wenn die Verkehrsschilder nicht dem Wiener Übereinkommen über Straßenverkehrszeichen entsprechen.

Geschwindigkeitsbegrenzer

Der Geschwindigkeitsbegrenzer verhindert, dass eine eingestellte Höchstgeschwindigkeit überschritten wird.

Die Höchstgeschwindigkeit kann auf eine Geschwindigkeit über 30 km/h eingestellt werden.

Der Fahrer kann bis zur eingestellten Geschwindigkeit beschleunigen. Beim Befahren eines Gefälles kann die Höchstgeschwindigkeit überschritten werden.

Die eingestellte Geschwindigkeit kann durch festes Betätigen des Gaspedals vorübergehend erhöht werden.

Die aktuelle und die eingestellte Höchstgeschwindigkeit werden im Fahrerinfodisplay angezeigt.

System einschalten

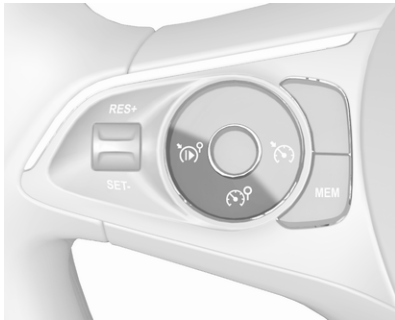

 drücken.

 und eine Meldung werden im Fahrerinfodisplay angezeigt. Das System ist noch nicht aktiv.

Aktivieren der Funktion

Auswahl der Geschwindigkeit durch den Fahrer

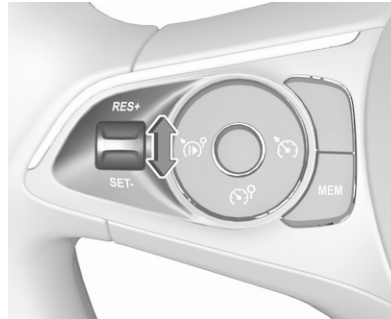

Die voreingestellte Höchstgeschwindigkeit kann durch Drücken des Daumenrädchens auf **RES/+** erhöht bzw. auf **SET/-** gesenkt werden. Daumenrädchen mehrmals kurz schieben, um die Geschwindigkeit in kleinen Schritten zu ändern, länger schieben, um sie in großen Schritten zu ändern.

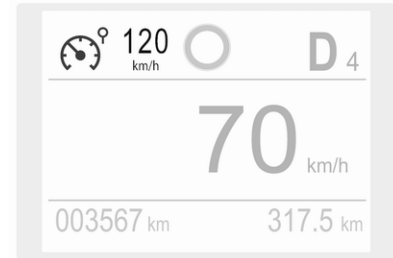

Der Geschwindigkeitswert wird im Fahrerinfodisplay angezeigt.

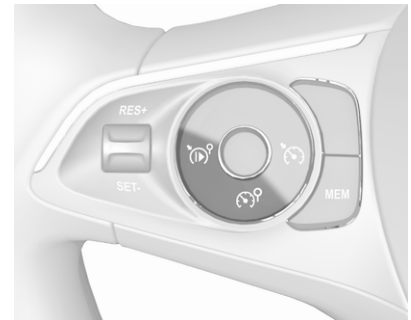

Zum Einschalten des Geschwindigkeitsbegrenzers auf  drücken.

Übernahme der Geschwindigkeit von erkannten Geschwindigkeitsbegrenzungsschildern

Die intelligente Geschwindigkeitsanpassung informiert den Fahrer, wenn die Verkehrszeichenerkennung eine Geschwindigkeitsbegrenzung erkannt hat. Die erkannte Höchstgeschwindigkeit kann als neuer Wert für den Geschwindigkeitsbegrenzer übernommen werden.

Das System erkennt und liest Verkehrsschilder mit Geschwindigkeitsbegrenzungen und deren Aufhebung über eine Kamera oben in der Windschutzscheibe.

Wenn der Geschwindigkeitsbegrenzer aktiv ist, wird die erkannte Geschwindigkeitsbegrenzung im Fahrerinfodisplay angezeigt. Zusätzlich leuchtet **MEM**, wenn die Differenz zwischen eingestellter Geschwindigkeit und Geschwindigkeitsbegrenzung mehr als 9 km/h beträgt.

Am Lenkrad auf **MEM** drücken, um die vorgeschlagene Höchstgeschwindigkeit zu speichern.

Erneut auf **MEM** am Lenkrad drücken, um zu bestätigen und die neue Geschwindigkeitseinstellung zu speichern.

Diese Geschwindigkeit ist der neue Wert für den Geschwindigkeitsbegrenzer.

Die Funktion kann in der Fahrzeugpersonalisierung aktiviert oder deaktiviert werden ⇨ 84.

Überschreiten der Geschwindigkeitsbegrenzung

Im Notfall kann die Geschwindigkeitsbegrenzung überschritten werden. Dazu das Gaspedal bis zum Vorschlag durchtreten. Dann blinkt der voreingestellte Geschwindigkeitswert.

Den Fuß vom Gaspedal nehmen: Die Geschwindigkeitsbegrenzungsfunktion wird wieder aktiviert, sobald eine Geschwindigkeit unter der Höchstgeschwindigkeit erreicht ist.

Deaktivieren der Funktion

Auf  drücken. Der Geschwindigkeitsbegrenzer wird in den Pausenmodus versetzt und eine entsprechende Meldung wird angezeigt. Das Fahrzeug fährt ohne Geschwindigkeitsbegrenzer.

Der Geschwindigkeitsbegrenzer ist deaktiviert, jedoch nicht ausgeschaltet. Die zuletzt gespeicherte Geschwindigkeit bleibt im Speicher, um sie später abrufen zu können.

Höchstgeschwindigkeit wieder aufnehmen

Auf  drücken. Das Fahrzeug kehrt zur gespeicherten Höchstgeschwindigkeit zurück.

System ausschalten

Auf  drücken. Der Geschwindigkeitsbegrenzer wird deaktiviert und die Anzeige der Höchstgeschwindigkeit erlischt im Fahrerinfodisplay.

Beim Drücken auf  zum Aktivieren des Geschwindigkeitsreglers wird der Geschwindigkeitsbegrenzer deaktiviert.

Die voreingestellte Geschwindigkeit bleibt beim Ausschalten der Zündung gespeichert.

Störung

Bei einer Störung des Geschwindigkeitsbegrenzers wird die Geschwindigkeit gelöscht, die Linien blinken.

Die Erkennung der Geschwindigkeitsbegrenzung funktioniert möglicherweise nicht ordnungsgemäß, wenn die Verkehrsschilder nicht dem Wiener Übereinkommen über Straßenverkehrszeichen entsprechen.

Adaptiver Geschwindigkeitsregler

Der adaptive Geschwindigkeitsregler ist eine Weiterentwicklung des Geschwindigkeitsreglers, der zusätzlich einen bestimmten Abstand zum vorausfahrenden Fahrzeug einhält.



Er erkennt vorausfahrende Fahrzeuge mithilfe von Radar- und Kamerasensoren. Wird kein Fahrzeug in der Fahrspur erkannt, arbeitet der adaptive Geschwindigkeitsregler wie ein herkömmlicher Geschwindigkeitsregler.

Der adaptive Geschwindigkeitsregler verringert bei Annäherung an ein langsamer fahrendes Fahrzeug automatisch die Fahrgeschwindigkeit. Das System passt daraufhin die Fahrgeschwindigkeit so an, dass Ihr Fahrzeug dem vorausfahrenden Fahrzeug im festgelegten Abstand folgt. Die Geschwindigkeit wird dabei bis zur eingestellten Geschwindigkeit an die Geschwindigkeit des vorausfahrenden Fahrzeugs angepasst. Das System kann begrenzte Bremsvorgänge auslösen. In diesem Fall werden auch die Bremsleuchten aktiviert.

Beschleunigt das vorausfahrende Fahrzeug oder wechselt es die Spur, beschleunigt der adaptive Geschwindigkeitsregler progressiv wieder bis zur eingestellten Geschwindigkeit. Wird der Blinker betätigt, um ein langsameres Fahrzeug zu überholen,

lässt der adaptive Geschwindigkeitsregler vorübergehend einen kürzeren Abstand zum anderen Fahrzeug zu, um es überholen zu können. Die eingestellte Geschwindigkeit wird dabei aber nicht überschritten.

Der adaptive Geschwindigkeitsregler kann bei Fahrzeugen mit Schaltgetriebe eine eingestellte Geschwindigkeit über 40 km/h speichern. Bewegt sich das vorausfahrende Fahrzeug zu langsam, um den festgelegten Abstand einhalten zu können, ertönt ein Warnton und im Fahrerinfodisplay wird eine Meldung angezeigt. Diese fordert den Fahrer auf, wieder die Kontrolle zu übernehmen. Fahrzeuge mit Automatikgetriebe kann das System ganz bis zum Stillstand abbremsen.

Warnung

Das Fahren mit eingeschaltetem adaptivem Geschwindigkeitsregler erfordert stets die volle Aufmerksamkeit des Fahrers. Der Fahrer behält stets die Kontrolle

über das Fahrzeug, da das Bremspedal, das Gaspedal und die Taste  höhere Priorität haben als der adaptive Geschwindigkeitsregler.

System einschalten

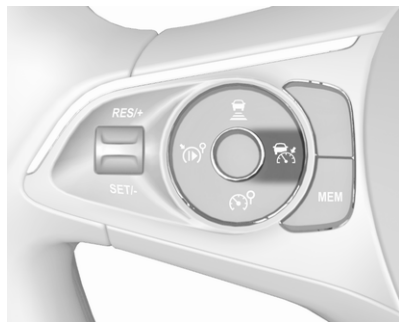

 drücken.

Im Fahrerinfodisplay wird  angezeigt. Das System ist noch nicht aktiv.



Aktivieren der Funktion

Auswahl der Geschwindigkeit durch den Fahrer

Der adaptive Geschwindigkeitsregler muss zwischen 40 und 180 km/h manuell eingeschaltet werden. Bei Fahrzeugen mit Automatikgetriebe muss sich der Wählhebel in Position **D** oder **M** befinden.

Bis zur gewünschten Geschwindigkeit beschleunigen und das Daumenrädchen auf **SET/-** drehen. Die aktuelle Geschwindigkeit wird gespeichert und beibehalten.

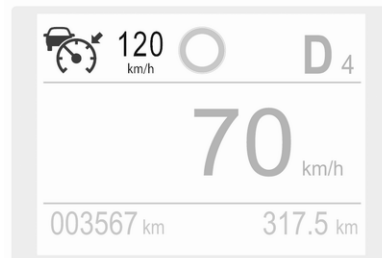

Der Geschwindigkeitswert wird im Fahrerinfodisplay angezeigt.

Die voreingestellte Geschwindigkeit kann durch Drehen des Daumenrädchens auf **RES/+** erhöht bzw. auf **SET/-** verringert werden. Daumenrädchen mehrmals kurz schieben, um die Geschwindigkeit in kleinen Schritten zu ändern, länger schieben, um sie in großen Schritten zu ändern.

Bei aktivem adaptivem Geschwindigkeitsregler wird das Stopp-Start-System automatisch deaktiviert.

Übernahme der Geschwindigkeit von erkannten Geschwindigkeitsbegrenzungsschildern

Die intelligente Geschwindigkeitsanpassung informiert den Fahrer, wenn die Verkehrszeichenerkennung eine Geschwindigkeitsbegrenzung erkannt hat. Die erkannte Höchstgeschwindigkeit kann als neuer Wert für den adaptiven Geschwindigkeitsregler übernommen werden.

Das System erkennt und liest Verkehrsschilder mit Geschwindigkeitsbegrenzungen und deren Aufhebung über eine Kamera oben in der Windschutzscheibe.

Wenn der adaptive Geschwindigkeitsregler aktiv ist, wird die erkannte Geschwindigkeitsbegrenzung im Fahrerinfodisplay angezeigt. Zusätzlich leuchtet **MEM**, wenn die Differenz zwischen eingestellter Geschwindigkeit und Geschwindigkeitsbegrenzung mehr als 9 km/h beträgt.

Am Lenkrad auf **MEM** drücken, um die vorgeschlagene Geschwindigkeit zu speichern.

Erneut auf **MEM** am Lenkrad drücken, um zu bestätigen und die neue Geschwindigkeitseinstellung zu speichern.

Die Höchstgeschwindigkeit ist der neue Wert des adaptiven Geschwindigkeitsreglers.

Die Funktion kann in der Fahrzeugpersonalisierung aktiviert oder deaktiviert werden ↻ 84.

Aufheben der festgelegten Geschwindigkeit

Durch Drücken des Gaspedals kann die festgelegte Geschwindigkeit stets überschritten werden. Beim Loslassen des Gaspedals kehrt das Fahrzeug zur gespeicherten Geschwindigkeit zurück. Führt voraus ein langsames Fahrzeug, wird wieder der festgelegte Abstand eingehalten.

Wenn die festgelegte Geschwindigkeit überschritten wird, wird die eingestellte Geschwindigkeit nicht mehr angezeigt und eine Warnmeldung wird eingeblendet.

⚠ Warnung

Eine Beschleunigung durch den Fahrer deaktiviert das automatische Bremsen des Systems. Dies wird im Fahrerinfodisplay als Popup-Warnung angezeigt.

Wiederaufnahme der gespeicherten Geschwindigkeit

Daumenrädchen bei einer Geschwindigkeit über 40 km/h auf **RES/+** drehen. Der adaptive Geschwindigkeitsregler kehrt zur gespeicherten Geschwindigkeit zurück.

Adaptiver Geschwindigkeitsregler bei Fahrzeugen mit Automatikgetriebe

Bei Fahrzeugen mit Automatikgetriebe kann der adaptive Geschwindigkeitsregler den festgelegten Abstand zu einem bremsenden Fahrzeug bis zum Stillstand einhalten.

Hat das System hinter einem anderen Fahrzeug angehalten, wird die eingestellte Geschwindigkeitsanzeige durch eine grüne Kontrollleuchte (A) ersetzt. Dieses Symbol zeigt an, dass das Fahrzeug automatisch im Stillstand gehalten wird.

Wenn das vorausfahrende Fahrzeug beschleunigt und innerhalb von einigen Sekunden anfährt und die Verkehrsbedingungen einen Neustart des Fahrzeugs zulassen, wird der Betrieb des aktiven Geschwindigkeitsreglers automatisch wieder fortgesetzt.

Fährt das andere Fahrzeug nach längerem Stillstand wieder an, blinkt die grüne Kontrollleuchte (A) und ein Warnton erinnert daran, vor dem Losfahren den Verkehr zu überprüfen.

Wenn das vorausfahrende Fahrzeug beschleunigt, das Gaspedal oder (D) drücken, um den adaptiven Geschwindigkeitsregler wieder zu aktivieren.

Nach mehr als 5 Minuten Stillstand oder wenn die Fahrertür geöffnet und der Sicherheitsgurt gelöst wird, wird

automatisch die elektrische Parkbremse betätigt, damit das Fahrzeug nicht wegrollen kann. Die Kontrollleuchte (P) leuchtet. Zum Lösen der elektrischen Parkbremse das Gaspedal betätigen.

Elektrische Parkbremse ⇨ 128.

⚠ Warnung

Wenn das System deaktiviert oder ausgeschaltet wird, wird das Fahrzeug nicht länger gehalten und kann wegrollen. Stets bereit sein, die Bremse selbst zu betätigen, um das Fahrzeug im Stillstand zu halten.

Das Fahrzeug nicht verlassen, während es vom adaptiven Geschwindigkeitsregler im Stillstand gehalten wird. Bewegen Sie stets den Wählhebel in die Parkstellung **P** und schalten Sie die Zündung aus, bevor Sie das Fahrzeug verlassen.

Einstellen des Sicherheitsabstands

Wenn der adaptive Geschwindigkeitsregler ein langsamer fahrendes Fahrzeug in der gleichen Fahrspur erkennt, passt das System die Fahrgeschwindigkeit so an, dass der vom Fahrer gewählte Sicherheitsabstand eingehalten wird.

Der Sicherheitsabstand kann auf kurz (1 Balken), normal (2 Balken) oder weit (3 Balken) eingestellt werden.

Bei laufendem Motor und aktiviertem (grau) oder aktivem (grün) adaptivem Geschwindigkeitsregler kann der Sicherheitsabstand geändert werden:

Auf  drücken. Die aktuelle Einstellung wird im Fahrerinfodisplay angezeigt.



Erneut auf  drücken, um den Sicherheitsabstand zu ändern: Die neue Einstellung wird im Fahrerinfodisplay angezeigt.

Der ausgewählte Sicherheitsabstand wird durch ausgefüllte Abstandsbalken auf der Seite des adaptiven Geschwindigkeitsreglers angezeigt.

⚠ Warnung

Der Fahrer trägt die volle Verantwortung für die Einhaltung des je nach Verkehrs-, Witterungs- und Sichtverhältnissen geeigneten Sicherheitsabstands. Falls es die Fahrbedingungen erfordern, muss der Fahrzeugabstand angepasst oder das System ausgeschaltet werden.

Erkennen des vorausfahrenden Fahrzeugs

Erkennt das System ein Fahrzeug in der Fahrspur, ändert sich das Symbol des adaptiven Geschwindigkeitsreglers im Fahrerinfodisplay von  in .

Deaktivieren der Funktion

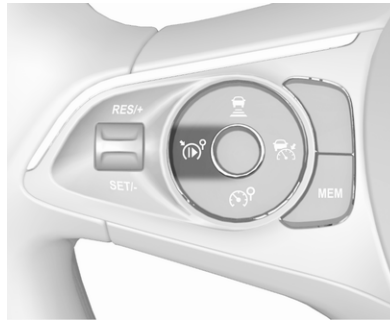

Auf  drücken. Der adaptive Geschwindigkeitsregler wird in den Pausenmodus versetzt und eine entsprechende Meldung wird angezeigt. Das Fahrzeug fährt ohne adaptiven Geschwindigkeitsregler.

Der adaptive Geschwindigkeitsregler ist deaktiviert, aber nicht ausgeschaltet. Die zuletzt eingestellte Geschwindigkeit bleibt für später im Speicher.

Der adaptive Geschwindigkeitsregler wird in den folgenden Fällen automatisch deaktiviert:

- Das Bremspedal ist betätigt.

- Das Fahrzeug beschleunigt auf über 180 km/h (Schaltgetriebe und Automatikgetriebe) oder bremst auf unter 40 km/h (Schaltgetriebe) ab.
- Die elektrische Parkbremse ist angezogen.
- Die Traktionskontrolle oder elektronische Stabilitätsregelung ist deaktiviert oder aktiv.
- Der Wählhebel des Automatikgetriebes befindet sich weder in Position **D** noch **M**.
- In der elektronischen Stabilitätsregelung oder im Radarsystem wird eine Störung erkannt.
- Direkt nach dem Betätigen des Kupplungspedals oder einige Sekunden lang nach dem Betätigen des Kupplungspedals (je nach Schaltgetriebe).

System ausschalten

Auf  drücken. Der adaptive Geschwindigkeitsregler wird deaktiviert und die Anzeige erlischt im Fahrerinfodisplay.

Drücken auf  zur Aktivierung des Geschwindigkeitsbegrenzers deaktiviert den adaptiven Geschwindigkeitsregler.

Beim Ausschalten der Zündung wird die gespeicherte Geschwindigkeit gelöscht.

Fahreraufmerksamkeit

- Den adaptiven Geschwindigkeitsregler auf kurvigen Strecken und Bergstraßen mit Vorsicht verwenden, da das System das vorausfahrende Fahrzeug unter Umständen aus dem Erkennungsbereich verliert und nicht sofort wieder erkennt.
- Das System nicht auf rutschigen Straßen verwenden, da es schnelle Änderungen der Reifentraction (Durchdrehen der Räder) auslösen kann, wodurch Sie möglicherweise die Kontrolle über das Fahrzeug verlieren.
- Den adaptiven Geschwindigkeitsregler nicht bei Regen, Schneefall oder starkem Schmutz verwenden, da der Radarsensor in diesem Fall

durch Wasser, Staub, Eis oder Schnee verdeckt werden kann. Dies beschränkt oder verhindert die Sicht des Radars. Wenn der Sensor verdeckt ist, Sensorabdeckung reinigen.

- Das System nicht zusammen mit dem Reserverad verwenden.

Systemgrenzen

Warnung

Die Bremskraft des automatischen Bremssystems erlaubt kein scharfes Bremsen und reicht eventuell nicht aus, um einen Zusammenstoß zu verhindern.

- Nach einem plötzlichen Spurwechsel benötigt das System eine gewisse Zeit zum Erkennen des vorausfahrenden Fahrzeugs. Wenn ein neues Fahrzeug erkannt wird, beschleunigt das System daher möglicherweise, statt zu bremsen.

- Der adaptive Geschwindigkeitsregler ignoriert entgegenkommenden Verkehr.
- Der adaptive Geschwindigkeitsregler berücksichtigt beim Bremsen und Anfahren keine Fußgänger und Tiere.
- Stehende Fahrzeuge werden vom adaptiven Geschwindigkeitsregler nur bei geringer Fahrgeschwindigkeit berücksichtigt.
- Den adaptiven Geschwindigkeitsregler nicht zusammen mit einem Anhänger verwenden.
- Den adaptiven Geschwindigkeitsregler nicht auf Straßen mit einer Neigung über 10 % verwenden.

Da das Erfassungsfeld des Radars ziemlich schmal ist, erkennt das System folgende Hindernisse möglicherweise nicht:

- Fahrzeuge geringer Breite wie Motorräder oder Motorroller
- Fahrzeuge, die nicht in der Fahrbahnmitte fahren

- Fahrzeuge, die in eine Kurve fahren
- Fahrzeuge, die plötzlich ihren Fahrweg ändern

Kurven

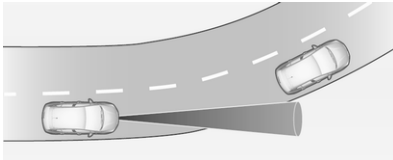

Ausgehend von der Zentrifugalkraft berechnet der adaptive Geschwindigkeitsregler einen voraussichtlichen Weg. Der berechnete Weg berücksichtigt die aktuellen Kurveneigenschaften, kann jedoch keine späteren Änderungen der Kurvenspur vorhersehen. Das System kann daher ein vorausfahrendes Fahrzeug aus dem Erkennungsbereich verlieren oder ein Fahrzeug erkennen, das sich nicht auf der verwendeten Fahrspur befindet. Dies kann beim Einfahren in eine Kurve oder beim Ausfahren aus einer Kurve der Fall sein, bzw. wenn die

Kurve enger oder weiter wird. Wird kein vorausfahrendes Fahrzeug mehr erkannt, erlischt .

Wenn die Zentrifugalkraft in einer Kurve zu hoch wird, verringert das System die Fahrgeschwindigkeit geringfügig. Die angewandte Bremskraft ist jedoch nicht darauf ausgelegt, ein mögliches Schleudern zu verhindern. Der Fahrer ist dafür verantwortlich, die gewählte Geschwindigkeit vor dem Einfahren in eine Kurve zu verringern und allgemein die Geschwindigkeit stets der Straßenbeschaffenheit und den geltenden Geschwindigkeitsbeschränkungen anzupassen.

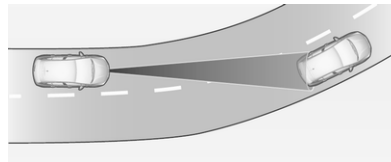

Autobahnen

Auf Autobahnen die gewählte Geschwindigkeit immer an die Umstände und die Witterungsbedingungen anpassen. Stets daran

denken, dass der adaptive Geschwindigkeitsregler einen eingeschränkten Erkennungsbereich hat, über eingeschränkte Bremskraft verfügt und eine gewisse Reaktionszeit erfordert, um zu bestimmen, ob ein erkanntes Fahrzeug in der gleichen Spur fährt. Bei einem sehr viel langsameren Fahrzeug oder nach einem Spurwechsel kann der adaptive Geschwindigkeitsregler möglicherweise nicht rechtzeitig bremsen, um eine Kollision zu vermeiden. Dies gilt besonders bei hohen Geschwindigkeiten oder wenn die Sicht durch witterungsbedingte Umstände eingeschränkt ist.

Beim Befahren bzw. Verlassen der Autobahn kann der adaptive Geschwindigkeitsregler das vorausfahrende Fahrzeug aus dem Erkennungsbereich verlieren und auf die gewählte Geschwindigkeit beschleunigen. Aus diesem Grund die gewählte Geschwindigkeit reduzieren, bevor Sie auf eine Autobahn fahren oder diese verlassen.

Spurwechsel

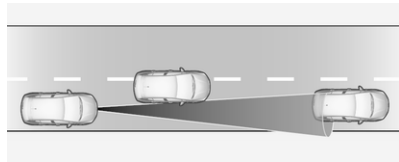

Wechselt ein anderes Fahrzeug auf die von Ihnen verwendete Spur, berücksichtigt der adaptive Geschwindigkeitsregler das Fahrzeug erst nach dem vollständigen Spurwechsel. Darauf gefasst sein, bei Bedarf das Bremspedal zu betätigen.

Hinweise zur Verwendung auf hügeligen Strecken

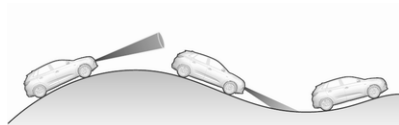

⚠ Warnung

Den adaptiven Geschwindigkeitsregler nicht auf Straßen mit starken Neigungen verwenden.

Die Systemleistung beim Bergauf- und Bergabfahren ist abhängig von der Fahrgeschwindigkeit, der Beladung, den Verkehrsbedingungen und der Straßenneigung. Beim Befahren von Steigungen oder Gefällen erkennt das System ein vorausfahrendes Fahrzeug möglicherweise nicht. An steilen Hügeln muss eventuell zusätzlich das Gaspedal betätigt werden, um die Geschwindigkeit zu halten. Beim Bergabfahren muss eventuell gebremst werden, um die Geschwindigkeit zu halten.

Bitte beachten, dass das System beim Betätigen der Bremse deaktiviert wird.

Radargerät



Die Radareinheit befindet sich in der Mitte des Frontstoßfängers.

⚠ Warnung

Die Radareinheit wurde im Werk sorgfältig justiert. Das System daher nach einer Frontalkollision nicht verwenden. Auch wenn der Frontstoßfänger keine sichtbaren Schäden aufweist, kann der Sensor dahinter beschädigt sein und nicht richtig reagieren. Nach

einem Unfall eine Werkstatt aufsuchen, um die Position der Radareinheit überprüfen und einstellen zu lassen.

Warnung

Keine Kennzeichenschildhalterung am Frontstoßfänger verwenden, um die einwandfreie Funktion des Radarmoduls zu gewährleisten.

Störung

Bei einem Fehler des adaptiven Geschwindigkeitsreglers leuchtet eine Warnleuchte auf, in der Instrumententafel wird eine Meldung angezeigt und es ertönt ein Warnton.

Der adaptive Geschwindigkeitsregler funktioniert möglicherweise nicht ordnungsgemäß, wenn die Verkehrsschilder nicht dem Wiener Übereinkommen über Straßenverkehrszeichen entsprechen.

Das System von einem Händler oder einer Fachwerkstatt überprüfen lassen.

Bei defekten Bremsleuchten das System vorsichtshalber nicht verwenden. Bei Schäden am Frontstoßfänger das System nicht nutzen.

Aktive Gefahrenbremsung

Die aktive Gefahrenbremsung kann dazu beitragen, Schäden und Verletzungen bei einem Frontalaufprall mit Fahrzeugen oder Fußgängern zu reduzieren, wenn der Fahrer nicht aktiv durch manuelles Bremsen oder Lenken eingreift. Bevor die aktive Gefahrenbremsung eingreift, wird der Fahrer von der Auffahrwarnung gewarnt.

Auffahrwarnung ⇨ 150.

Vorderer Fußgängerschutz ⇨ 152.

Die aktive Gefahrenbremsung kann im Fahrzeugpersonalisierungsmenü deaktiviert werden ⇨ 84. Bei Deaktivierung leuchtet  in der Instrumenteneinheit und im Fahrerinfodisplay wird eine Warnmeldung angezeigt. Beim nächsten Einschalten der Zündung wird das System aktiviert.

Die Funktion nutzt zur Berechnung der Wahrscheinlichkeit eines Frontalaufpralls verschiedene Eingaben (wie Kamerasensor, Radarsensor, Bremsdruck und Fahrgeschwindigkeit).

Warnung

Das System ersetzt nicht die Verantwortung des Fahrers, aufmerksam und vorausschauend zu fahren. Die Funktion des Systems beschränkt sich auf eine ergänzende Reduzierung der Fahrgeschwindigkeit vor einer nahenden Kollision.

Das System reagiert unter Umständen nicht auf Tiere. Nach einem plötzlichen Spurwechsel benötigt das System eine gewisse Zeit zum Erkennen des nächsten vorausfahrenden Fahrzeugs.

Der Fahrer muss stets bereit sein, zu handeln und die Bremsen bzw. die Lenkung zu bedienen, um Kollisionen zu vermeiden.

⚠ Warnung

Keine Kennzeichenschildhalterung am Frontstoßfänger verwenden, um die einwandfreie Funktion des Radarmoduls zu gewährleisten.

Funktionen

Je nach Fahrzeugkonfiguration und erkannten Objekten gibt es mehrere Geschwindigkeitsbereiche, in denen das System funktionsfähig ist.

Bei Fahrzeugen, die nur mit Frontkamera ausgestattet sind, arbeitet die aktive Gefahrenbremsung bei Geschwindigkeiten zwischen 5 km/h und 80 km/h, wenn ein Fahrzeug erkannt wurde.

Bei Fahrzeugen, die mit Radarsensor und Frontkamera ausgestattet sind, arbeitet die aktive Gefahrenbremsung bei Geschwindigkeiten zwischen 5 km/h und 140 km/h, wenn ein Fahrzeug erkannt wurde.

Die aktive Gefahrenbremsung funktioniert nur, wenn die Sicherheitsgurte der vorderen Insassen angelegt sind.

Das System besteht aus folgenden Elementen:

- Bremsvorbereitungssystem
- Automatisches Notfallbremsen
- Intelligenter Bremsassistent
- Auffahrwarnung
- Vorderer Fußgängerschutz

Bremsvorbereitungssystem

Sollte eine Kollision bei einer schnellen Annäherung an ein vorausfahrendes Fahrzeug oder einen Fußgänger wahrscheinlich sein, baut das Bremsvorbereitungssystem leichten Druck an den Bremsen auf. Dies reduziert die Reaktionszeit, wenn ein Bremsvorgang angefordert wird.

Automatisches Notfallbremsen

Nach der Aktivierung des Bremsvorbereitungssystems und kurz vor der drohenden Kollision wendet diese Funktion automatisch eine begrenzte Bremskraft an, um die Aufprallgeschwindigkeit zu reduzieren bzw. einen Unfall zu vermeiden.

Beim Eingreifen der aktiven Gefahrenbremsung blinkt (ⓘ) in der Instrumenteneinheit.

Das automatische Notfallbremsen greift nur ein, wenn ein Fahrzeug oder ein Fußgänger voraus erkannt wird.

Auffahrwarnung ⇨ 150.

Vorderer Fußgängerschutz ⇨ 152.

Unter 30 km/h kann die automatische Notfallbremsung das Fahrzeug bis zum Stillstand abbremsen. Bei über 30 km/h reduziert die automatische Notfallbremsung die Geschwindigkeit. Der Fahrer muss aber trotzdem die Bremse betätigen.

Das automatische Notfallbremsen kann das Fahrzeug zum vollständigen Stillstand bringen, um einen möglichen Aufprall zu vermeiden.

- Automatikgetriebe: Nach einem Abbremsen bis zum Stillstand bleibt die Bremse bis zu zwei Sekunden automatisch betätigt.

Das Bremspedal gedrückt halten, um zu verhindern, dass das Fahrzeug wieder anfährt.

- Schaltgetriebe: Bei einem Abbremsen bis zum Stillstand kann der Motor absterben.

Beim Eingreifen der Funktion kann ein leichtes Vibrieren des Bremspedals zu spüren sein.

Warnung

Das automatische Notfallbremsen ist eine Notfallfunktion zur Vorbereitung auf einen wahrscheinlichen Aufprall. Die Funktion ist nicht darauf ausgelegt, Kollisionen zu vermeiden. Verlassen Sie sich nicht auf das System, um das Fahrzeug zu bremsen. Das automatische Notfallbremsen wird nur im spezifizierten Geschwindigkeitsbereich aktiviert und reagiert nur auf erkannte Fahrzeuge und Fußgänger.

Intelligenter Bremsassistent

Der intelligente Bremsassistent verstärkt die Bremskraft beim schnellen Betätigen der Bremse. Die Bremswirkung ist von der Annäherungsgeschwindigkeit und dem Abstand zum vorausfahrenden Fahrzeug abhängig.

Geringe Bremspedalvibrationen und Pedalbewegungen sind während der Aktivierung normal. Das Bremspedal sollte weiterhin wie benötigt betätigt werden. Der Eingriff des intelligenten Bremsassistenten wird beim Lösen des Bremspedals automatisch beendet.

Warnung

Der intelligente Bremsassistent kann die Bremsintensität auch in Situationen erhöhen, wenn dies nicht erforderlich ist. Sie können den Verkehrsfluss behindern. Wenn dies auftritt, dem Fuß vom Bremspedal nehmen und die Bremse dann wie erforderlich betätigen.

Auffahrwarnung ⇨ 150.

Vorderer Fußgängerschutz ⇨ 152.

Grenzen des Systems

In einigen Fällen kann die aktive Gefahrenbremsung die Bremse anscheinend unnötigerweise betätigen, beispielsweise in Parkhäusern, weil verschiedene Objekte wie Schilder oder Fahrzeuge in einer anderen Spur erkannt wurden. Dies ist Teil der normalen Funktionsweise. Das Fahrzeug benötigt keinen Service. Fest auf das Gaspedal treten, um das automatische Bremsen zu umgehen, falls es die Situation und Umgebung zulassen.

In den folgenden Fällen funktioniert die aktive Gefahrenbremsung unter Umständen nur eingeschränkt:

- Fahren auf kurviger oder hügeliger Straße
- Erkennung von Fahrzeugen mit Anhänger, Traktoren, stark verschmutzten Fahrzeugen usw.

- Erkennung von Fahrzeugen bei witterungsbedingt schlechter Sicht, beispielsweise bei Nebel, Regen oder Schneefall
- Bei Nachtfahrten
- Sensor in der Windschutzscheibe oder in der Radareinheit hinter dem vorderen Stoßfänger durch Schnee, Eis, Matsch, Schlamm oder Schmutz verdeckt
- Windschutzscheibe beschädigt oder durch Fremdkörper wie Aufkleber verdeckt
- Stoßfänger beschädigt oder durch Fremdkörper wie Kennzeichenhalter beeinträchtigt

Beim Fahren ist stets die vollständige Aufmerksamkeit des Fahrers erforderlich. Der Fahrer muss jederzeit bereit sein, die Bremsung und / oder Lenkung zu kontrollieren, um Kollisionen zu vermeiden.

In den folgenden Fällen empfiehlt es sich, das System über die Fahrzeugpersonalisierung zu deaktivieren:

- beim Ziehen eines Anhängers oder Wohnwagens
- beim Transportieren langer Gegenstände auf Dachbügeln oder einem Dachträger
- wenn das Fahrzeug bei laufendem Motor abgeschleppt wird
- wenn das Fahrzeug mit Schneeketten ausgerüstet ist
- wenn ein Reserverad montiert wird, das kleiner ist als die anderen Räder
- in einer automatischen Waschanlage bei laufendem Motor
- vor dem Fahren auf eine Rollende Landstraße in einer Werkstatt
- bei einer Beschädigung der Windschutzscheibe in der Nähe der Kamera
- bei einer Beschädigung des Frontstoßfängers
- wenn die Bremsleuchten nicht funktionieren

Störung

Wenn das System gewartet werden muss, wird im Fahrerinfodisplay eine entsprechende Meldung angezeigt.

Arbeitet das System nicht ordnungsgemäß, werden Fahrzeugmeldungen im Fahrerinfodisplay angezeigt.

Fahrzeugmeldungen ⇨ 83.

Auffahrwarnung

Die Auffahrwarnung kann dazu beitragen, eine Frontalkollision zu vermeiden oder den Schweregrad möglicher Folgen eines Aufpralls zu reduzieren.

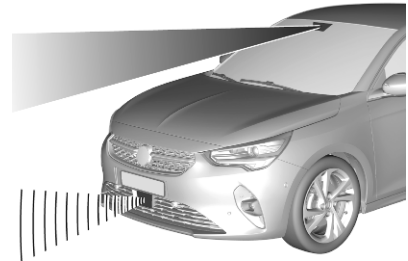

Die Auffahrwarnung erkennt Fahrzeuge, die sich in der gleichen Fahrspur vor dem eigenen Fahrzeug befinden, mithilfe der Frontkamera in der Windschutzscheibe und je nach Fahrzeugkonfiguration mit einer Radareinheit im Frontstoßfänger.

Wenn sich der Abstand zu einem vorausfahrenden Fahrzeug zu schnell verringert, ertönt ein Warnton und im Fahrerinfodisplay wird eine Meldung angezeigt.

⚠ Warnung

Die Auffahrwarnung stellt lediglich ein Warnsystem dar und wendet keine Bremskraft an. Beim zu schnellen Annähern an ein Fahrzeug lässt es Ihnen möglicherweise nicht ausreichend Zeit, um eine Kollision zu vermeiden.

Der Fahrer trägt die volle Verantwortung für die Einhaltung des je nach Verkehrs-, Witterungs- und Sichtverhältnissen geeigneten Sicherheitsabstands.

Während der Fahrt ist stets die volle Aufmerksamkeit des Fahrers erforderlich. Der Fahrer muss stets bereit sein, einzugreifen und die Bremse zu betätigen.

⚠ Warnung

Keine Kennzeichenschildhalterung am Frontstoßfänger verwenden, um die einwandfreie Funktion des Radarmoduls zu gewährleisten.

Aktivierung

Je nach Fahrzeugkonfiguration und erkannten Objekten gibt es mehrere Geschwindigkeitsbereiche, in denen das System funktionsfähig ist.



Bei Fahrzeugen, die nur mit Frontkamera ausgestattet sind, arbeitet die Auffahrwarnung bei Geschwindigkeiten zwischen 5 km/h und 80 km/h, wenn ein Fahrzeug erkannt wurde.

Bei Fahrzeugen, die mit Radarsensor und Frontkamera ausgestattet sind, arbeitet die Auffahrwarnung bei

Geschwindigkeiten zwischen 5 km/h und 140 km/h, wenn ein Fahrzeug erkannt wurde.

Warnen des Fahrers

Der Fahrer wird wie folgt gewarnt:

- Wird der Abstand zum vorausfahrenden Fahrzeug zu gering, werden das Symbol  und eine Warnmeldung im Fahrerinfodisplay angezeigt.
- Wenn der Fahrer wegen einer unmittelbar bevorstehenden Kollision sofort eingreifen muss, werden das Symbol  und eine Warnmeldung im Fahrerinfodisplay angezeigt und es ertönt ein Warnton.

Auswahl der Warnempfindlichkeit

In den Einstellungen der aktiven Gefahrenbremsung im Fahrzeugpersonalisierungsmenü ⇨ 84 kann zwischen drei Empfindlichkeitsstufen für die Warnungen ausgewählt werden.

Die ausgewählte Einstellung wird beim Ausschalten der Zündung gespeichert. Der Zeitpunkt der Warnung hängt von der ausgewählten Warneinstellung und von der Fahrgeschwindigkeit ab. Beim Auswählen des Warnzeitpunkts die Verkehrs- und Witterungsbedingungen berücksichtigen.

Ausschalten

Das System kann nur durch Deaktivierung der aktiven Gefahrenbremsung in der Fahrzeugpersonalisierung ausgeschaltet werden ⇨ 84. Beim nächsten Einschalten der Zündung wird das System aktiviert.

Grenzen des Systems

Die Auffahrwarnung soll vor Kollisionen mit anderen Fahrzeugen warnen, kann jedoch auch auf andere Objekte reagieren.

Unter folgenden Umständen kann das Auffahrwarnsystem ein vorausfahrendes Fahrzeug möglicherweise nicht erkennen oder die Sensorleistung ist beeinträchtigt:

- Fahren auf kurviger oder hügeliger Straße
- Bei Nachtfahrten
- Witterungsbedingt schlechte Sicht, z. B. Nebel, Regen oder Schneefall
- Sensor in der Windschutzscheibe oder in der Radareinheit hinter dem vorderen Stoßfänger durch Schnee, Eis, Matsch, Schlamm oder Schmutz verdeckt
- Windschutzscheibe beschädigt oder durch Fremdkörper wie Aufkleber verdeckt
- Stoßfänger beschädigt oder durch Fremdkörper wie Kennzeichenhalter beeinträchtigt

Vorderer Fußgängerschutz

Der vordere Fußgängerschutz kann bei Vorwärtsfahrt Frontalzusammenstöße mit Fußgängern verhindern oder die Schwere von Verletzungen abmildern.

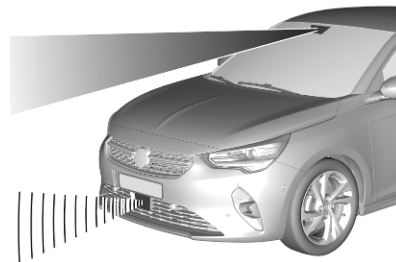

Das System erkennt vor Ihnen befindliche Fußgänger mithilfe der Frontkamera in der Windschutzscheibe und, je nach Fahrzeugkonfiguration, einer Radareinheit im vorderen Stoßfänger.

Warnung

Keine Kennzeichenschildhalterung am Frontstoßfänger verwenden, um die einwandfreie Funktion des Radarmoduls zu gewährleisten.

Der vordere Fußgängerschutz kann in einem Vorwärtsgang zwischen 5 km/h und 60 km/h Fußgänger erkennen und warnen. Außerdem kann der vordere Fußgängerschutz die Bremskraft verstärken oder das Fahrzeug automatisch abbremsen. Bei Nacht ist die Systemleistung eingeschränkt.

⚠ Gefahr

Die vordere Fußgängerschutzfunktion bietet nur dann eine Warnung und bremst nur dann das Fahrzeug ab, wenn ein Fußgänger erkannt wurde.

Das System erkennt Fußgänger, unter anderem Kinder, möglicherweise nicht, wenn sich der Fußgänger nicht direkt vor dem Fahrzeug befindet, nicht vollständig sichtbar ist, nicht aufrecht steht oder wenn er in einer Gruppe ist.

Das System kann nur durch Deaktivierung der aktiven Gefahrenbremsung in der Fahrzeugpersonalisie-

rung ausgeschaltet werden ⇨ 84. Beim nächsten Einschalten der Zündung wird das System aktiviert.

Warnung über Fußgänger voraus

Bei zu schneller Annäherung an einen erkannten Fußgänger wird im Fahrerinfodisplay eine Warnmeldung angezeigt. Ein Warnton wird ausgegeben.

Bei einer Fußgängerwarnung wird der Geschwindigkeitsregler oder der adaptive Geschwindigkeitsregler eventuell deaktiviert.

Grenzen des Systems

In folgenden Fällen erkennt der vordere Fußgängerschutz einen Fußgänger voraus möglicherweise nicht oder die Sensorleistung ist beeinträchtigt:

- Die Fahrgeschwindigkeit in einem Vorwärtsgang liegt nicht zwischen 5 km/h und 80 km/h
- Fahren auf kurviger oder hügeliger Straße
- Fahren bei Dunkelheit

- Witterungsbedingt schlechte Sicht, z. B. Nebel, Regen oder Schneefall
- Sensor in der Windschutzscheibe oder in der Radareinheit hinter dem vorderen Stoßfänger durch Schnee, Eis, Matsch, Schlamm oder Schmutz verdeckt
- Windschutzscheibe beschädigt oder durch Fremdkörper wie Aufkleber verdeckt
- Der vordere Stoßfänger ist beschädigt oder durch Fremdkörper wie Kennzeichenhalter beeinträchtigt.

Parkhilfe

Allgemeine Informationen

Wenn ein Anhänger oder Fahrradträger an der Anhängerzugvorrichtung befestigt ist, wird die Einparkhilfe deaktiviert.

⚠ Warnung

Der Fahrer trägt die volle Verantwortung für das Einparkmanöver. Während der Nutzung der Einparkhilfe beim Vor- oder Rückwärtsfahren stets den Bereich um das Fahrzeug herum überprüfen und im Auge behalten.

Heck-Einparkhilfe

Während der Rückwärtsgang eingelegt ist, warnt das System den Fahrer mit akustischen Signalen und einer Anzeige im Display vor potenziell gefährlichen Hindernissen hinter dem Fahrzeug.



Das System arbeitet mit Ultraschall-Parksensoren im hinteren Stoßfänger.

Aktivierung





Das System ist betriebsbereit, wenn die LED in der Einparkhilfetaste P_{OFF} nicht leuchtet. Beim Ausschalten der Zündung bleibt der Systemstatus im Speicher vermerkt.

Nach der Aktivierung ist die Heck-Einparkhilfe betriebsbereit, sobald der Rückwärtsgang eingelegt wird.

Funktionsweise

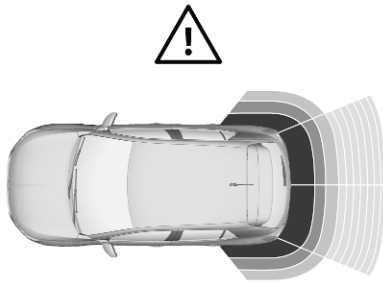
Der Warnton im Fahrzeug wird auf der Seite wiedergegeben, auf der das Fahrzeug dem Hindernis am nächsten ist. Je näher das Fahrzeug dem Hindernis kommt, desto kürzer das Intervall zwischen den Tönen. Bei einem Abstand unter ca. 30 cm wird ein Dauersignal ausgegeben.



Außerdem wird der Abstand zu Hindernissen hinter dem Fahrzeug durch sich ändernde Abstandslinien im Info-Display angezeigt ⇨ 80. Bei einem sehr geringen Abstand wird das Warnsymbol  angezeigt.

Ausschalten



Beim Ausrücken des Rückwärtsgangs wird das System ausgeschaltet. Auf  drücken, um das System manuell auszuschalten. Bei Deaktivierung des Systems erlischt die LED in der Taste. Nach dem manuellen Ausschalten wird das System beim nächsten Einschalten der Zündung nicht automatisch wieder aktiviert.

Front-Heck-Einparkhilfe

Die Front-Heck-Einparkhilfe misst die Entfernung zwischen dem Fahrzeug und Hindernissen vor und hinter dem

Fahrzeug. Sie informiert und warnt den Fahrer mit Hilfe akustischer Signale und visueller Anzeigen.

Es verwendet zwei verschiedene Warntöne für den vorderen und hinteren Erkennungsbereich, jeweils mit einer anderen Tonfrequenz.

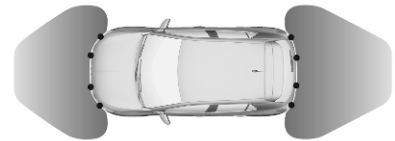

Das System arbeitet mit Ultraschall-Parkensensoren im hinteren und vorderen Stoßfänger.

Aktivierung

Die Front-Einparkhilfe wird zusätzlich zur Heck-Einparkhilfe ausgelöst, wenn bei einer Geschwindigkeit unter 10 km/h ein Hindernis vor dem Fahrzeug erkannt wird.



Das System ist betriebsbereit, wenn die LED in der Einparkhilfetaste P_{OFF} nicht leuchtet. Beim Ausschalten der Zündung bleibt der Systemstatus im Speicher vermerkt.

Funktionsweise

Das System warnt mit akustischen Signalen vor potenziell gefährlichen Hindernissen vor und hinter dem Fahrzeug.

Der Warnton im Fahrzeug wird auf der Seite wiedergegeben, auf der das Fahrzeug dem Hindernis am nächsten ist. Je näher das Fahrzeug dem Hindernis kommt, desto kürzer das

Intervall zwischen den Tönen. Bei einem Abstand unter ca. 30 cm wird ein Dauersignal ausgegeben.

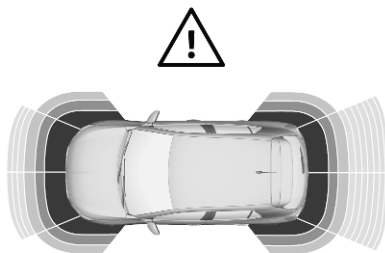

Außerdem wird der Abstand zu Hindernissen hinter und vor dem Fahrzeug durch sich ändernde Abstandslinien im Info-Display angezeigt \rightarrow 80.

Nach 3 Sekunden Stillstand in einem Vorwärtsgang, in Schaltstellung **P** (Automatik) oder wenn keine weiteren Hinweise erkannt werden, wird kein Warnton ausgegeben.

Ausschalten

Das System wird automatisch bei einer Geschwindigkeit über 10 km/h, bei Betätigung der elektrischen Parkbremse und beim Drücken der Einparkhilfe-Taste P_{OFF} deaktiviert.

Wird das System manuell deaktiviert, leuchtet die LED in der Taste auf.

Nach dem manuellen Ausschalten wird das System beim nächsten Einschalten der Zündung nicht automatisch wieder aktiviert.

Grenzen des Systems

Bei einer Fehlfunktion oder einer vorübergehenden Systemstörung, z. B. aufgrund eines hohen Außengeräuschpegels oder anderer Störfaktoren, leuchtet 🔑 in der Instrumenteneinheit auf. Eine Meldung wird im Fahrerinfodisplay angezeigt und ein Warnton ertönt.

Hinweis

Sicherstellen, dass das vordere Kennzeichenschild richtig montiert und vertikal und horizontal zentriert ist und dass die Sensoren fest

montiert sind. Ein verbogenes Kennzeichenschild oder die Verwendung eines Kennzeichenschildhalters beeinträchtigen die Leistung der Einparkhilfe.

⚠ Warnung

Unterschiedlich reflektierende Oberflächen von Gegenständen oder Kleidung sowie externe Schallquellen können unter besonderen Umständen zur Nichterkennung von Hindernissen durch das System führen.

Besonders auf niedrige Hindernisse achten, die den unteren Bereich des Stoßfängers beschädigen können.

Achtung

Die Funktion des Systems kann eingeschränkt sein, wenn die Sensoren verdeckt sind, z. B. durch Eis oder Schnee.

Die Leistung des Einparkhilfesystems kann durch hohe Lasten beeinträchtigt sein.

Besondere Bedingungen gelten, wenn größere Fahrzeuge in der Nähe sind (z. B. Geländefahrzeuge, Minivans, Lieferwagen). Die Erkennung von Hindernissen und korrekte Abstandsanzeige im oberen Bereich solcher Fahrzeuge kann nicht garantiert werden.

Gegenstände mit einer sehr kleinen reflektierenden Fläche, wie schmale Gegenstände oder weiche Materialien, werden vom System möglicherweise nicht erkannt.

Die Einparkhilfe erfasst keine Objekte außerhalb ihres Erfassungsbereichs.

Erweiterte Einparkhilfe

⚠ Warnung

Der Fahrer trägt die volle Verantwortung für das Akzeptieren der vom System vorgeschlagenen Parklücke und für das Einparkmanöver.

Beim Nutzen der erweiterten Einparkhilfe stets die gesamte Fahrzeugumgebung überprüfen und im Auge behalten.

Die erweiterte Einparkhilfe misst geeignete Parklücken beim Vorbeifahren ab, berechnet den Einparkweg und lenkt das Fahrzeug dann automatisch beim Einparken.

Die erweiterte Einparkhilfe unterstützt folgende Manöver:

- Einparken in eine Längsparklücke
- Einparken in eine Querparklücke
- Ausparken aus einer Längsparklücke

Der Fahrer muss beschleunigen, bremsen und schalten, während die Lenkung automatisch erfolgt. Durch Ergreifen des Lenkrads kann der Fahrer dabei jederzeit die Lenkung übernehmen.

Eventuell ist mehrmaliges Vor- und Zurücksetzen erforderlich.

Anweisungen werden über das Info-Display ausgegeben ⇨ 80.

Die erweiterte Einparkhilfe kann nur beim Vorwärtsfahren aktiviert werden.

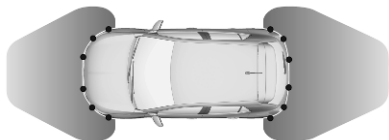

Die erweiterte Einparkhilfe ist immer mit der Front-Heck-Einparkhilfe kombiniert.

Das System besteht aus jeweils sechs Ultraschall-Parksensoren im vorderen und hinteren Stoßfänger.

Einparken in eine Längsparklücke

Aktivierung

Die Fahrgeschwindigkeit unter 30 km/h senken.

Zur Suche nach einer Parklücke das System im Info-Display aktivieren ⇨ 80.

Das Programm für Längsparklücken auswählen.

Einparkseite durch Setzen des entsprechenden Blinkers auswählen.

Der seitliche Abstand des eigenen Fahrzeugs zu einer Reihe geparkter Fahrzeuge muss zwischen 0,5 und 1,5 m liegen.

Das System erkennt keine Parklücken als geeignet, die deutlich kleiner oder größer sind als das eigene Fahrzeug.

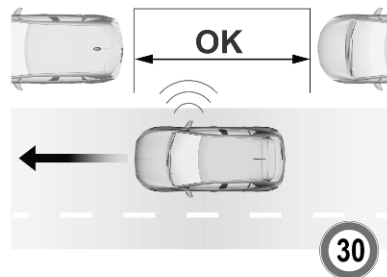

Wird eine freie Parklücke erkannt, wird im Info-Display eine visuelle Rückmeldung angezeigt und es ertönt ein erster Signalton. Langsam vorwärts fahren. Beim zweiten Signalton Fahrzeug anhalten, Rückwärtsgang einlegen, Lenkrad loslassen und langsam anfahren. Im Info-Display wird eine optische Rückmeldung gegeben.

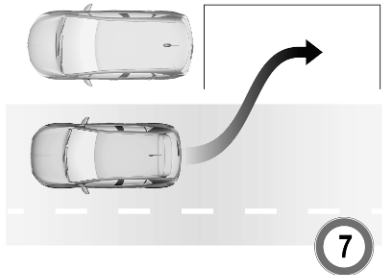

Vor- und zurücksetzen und dabei die Warnungen der Einparkhilfe beachten, bis das Ende des Manövers angezeigt wird.

Einparken in eine Querparklücke

Aktivierung

Die Fahrgeschwindigkeit unter 30 km/h senken.

Zur Suche nach einer Parklücke das System im Info-Display aktivieren
 ⇨ 80.

Das Programm für Querparklücken auswählen.

Einparkseite durch Setzen des entsprechenden Blinkers auswählen.

Der seitliche Abstand des eigenen Fahrzeugs zu einer Reihe geparkter Fahrzeuge muss zwischen 0,5 und 1,5 m liegen.

Werden mehrere aufeinander folgende Parklücken gefunden, wird das Fahrzeug zur letzten Parklücke geleitet.

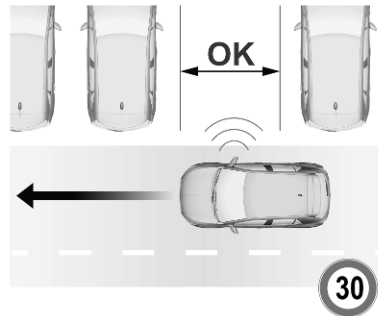

Wird eine freie Parklücke erkannt, wird im Info-Display eine optische Rückmeldung gegeben und es ertönt ein Signalton. Anhalten, Rückwärtsgang einlegen, Lenkrad loslassen und mit maximal 7 km/h fahren.

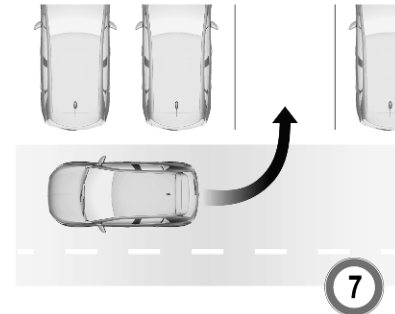

Vor- und zurücksetzen wie von der Einparkhilfe angewiesen und dabei auf die Warnungen der Einparkhilfe achten, bis das Ende des Manövers angezeigt wird.

Das System wird automatisch deaktiviert, sobald das Fahrzeugheck während des Einparkmanövers weniger als 50 cm von einem Hindernis entfernt ist.

Ausparken aus einer Längsparklücke

Aktivierung

Zum Ausparken aus einer Längsparklücke das System im Info-Display aktivieren ↷ 80.

Das Programm zum Ausparken aus einer Längsparklücken auswählen.

Ausparkseite durch Setzen des entsprechenden Blinkers auswählen.

Rückwärts- oder Vorwärtsgang einlegen, Lenkrad loslassen und mit maximal 5 km/h fahren.

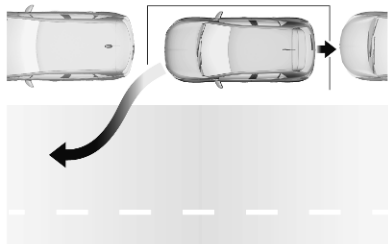

Vor- und zurücksetzen und dabei die Warnungen der Einparkhilfe beachten, bis das Ende des Manövers angezeigt wird.

Das Manöver ist abgeschlossen, wenn die Vorderräder des Fahrzeugs die Parklücke verlassen haben.

Nach der Deaktivierung des Systems die eigene vollständige Kontrolle über das Fahrzeug sicherstellen.

Displayanzeige

Die Anweisungen auf dem Display zeigen Folgendes an:

- allgemeine Hinweise und Warnmeldungen
- die Anweisung zum Anhalten, wenn eine Parklücke entdeckt wird
- die Fahrrichtung während des Einparkmanövers
- die Anweisung, den Rückwärtsgang oder den ersten Gang einzulegen

- die Anweisung zum Anhalten oder zum langsamen Fahren
- den erfolgreichen Abschluss eines Einparkmanövers wie durch ein Popup-Symbol und einen Signalton gemeldet
- den Abbruch eines Einparkmanövers

Ausschalten

Das aktuelle Einparkmanöver wird über die Taste „Zurück“ im Info-Display abgebrochen. Zum vollständigen Deaktivieren des Systems in der Mittelkonsole auf $P_{\text{MIA}}^{\text{OFF}}$ drücken.

In folgenden Fällen wird das System automatisch deaktiviert:

- Die Zündung wird ausgeschaltet.
- Der Motor stirbt ab.
- Innerhalb von 5 Minuten nach Auswahl des Manövers wurde kein Manöver begonnen.
- Das Fahrzeug wurde während eines Manövers länger angehalten.

- Der Blinker wird auf der dem Manöver entgegengesetzten Seite gesetzt.
- Die elektronische Stabilitätsregelung wurde ausgelöst.
- Die Fahrgeschwindigkeit überschreitet den angegebenen Grenzwert.
- Der Fahrer unterbricht die Lenkadbewegung.
- Es wurden bereits zehn Einpark- oder Ausparkmanöver für eine Längsparklücke bzw. bereits sieben Einpark- oder Ausparkmanöver für eine Querparklücke ausgeführt.
- Die Fahrertür wird geöffnet.
- Eines der Vorderräder trifft auf ein Hindernis.
- Erfolgreiches Beenden des Einparkmanövers

Eine Deaktivierung durch den Fahrer oder das System während des Einparkmanövers wird im Display angezeigt. Zusätzlich ertönt ein Signalton.

Beim Ziehen eines elektrisch verbundenen Anhängers, Fahrradträgers usw. wird das System automatisch ausgeschaltet.

Zur längeren Deaktivierung des Systems einen Händler aufsuchen.

Störung

Bei einer Störung blinkt im Colour-Info-Display eine Meldung und es ertönt ein akustisches Signal.

Bei einer Störung der Lenkunterstützung leuchtet  und im Fahrerinfo-display wird eine Meldung angezeigt.

Warnung

Unterschiedlich reflektierende Oberflächen von Gegenständen oder Kleidung sowie externe Schallquellen können unter besonderen Umständen zur Nichterkennung von Hindernissen durch das System führen.

Besonders auf niedrige Hindernisse achten, die den unteren Bereich des Stoßfängers beschädigen können.

Achtung

Die Funktion des Systems kann eingeschränkt sein, wenn die Sensoren verdeckt sind, z. B. durch Eis oder Schnee.

Die Leistung des Einparkhilfesystems kann durch hohe Lasten beeinträchtigt sein.

Besondere Bedingungen gelten, wenn größere Fahrzeuge in der Nähe sind (z. B. Geländefahrzeuge, Minivans, Lieferwagen). Die Erkennung von Hindernissen und korrekte Abstandsanzeige im oberen Bereich solcher Fahrzeuge kann nicht garantiert werden.

Gegenstände mit einer sehr kleinen reflektierenden Fläche, wie schmale Gegenstände oder weiche Materialien, werden vom System möglicherweise nicht erkannt.

Die Einparkhilfe erfasst keine Objekte außerhalb ihres Erfassungsbereichs.

Hinweis

Es kann vorkommen, dass der Sensor aufgrund von Echostörungen durch Geräusche von außen oder mechanische Ausrichtungsfehler ein nicht vorhandenes Objekt meldet (von Zeit zu Zeit können Fehlwarnungen auftreten).

Sicherstellen, dass das vordere Kennzeichen korrekt montiert ist (nicht verbogen und kein Spalt zum Stoßfänger auf der linken oder rechten Seite) und die Sensoren fest positioniert sind.

Nach dem Einleiten eines Einparkmanövers reagiert die erweiterte Einparkhilfe möglicherweise nicht auf Änderungen in der verfügbaren Parklücke. Das System kann unter Umständen Eingänge, Einfahrten, Höfe oder sogar Kreuzungen als Parklücke identifizieren. Nach dem Einlegen des Rückwärtsgangs startet das System mit dem Einparkmanöver. Darauf achten, dass die vorgeschlagene Parklücke auch wirklich verfügbar ist.

Oberflächenunebenheiten z. B. an Baustellen werden vom System nicht erkannt. Der Fahrer trägt die volle Verantwortung.

Automatische Einparkhilfe

Warnung

Die Verwendung der automatischen Einparkhilfe erfordert die volle Aufmerksamkeit des Fahrers.

Der Fahrer trägt die volle Verantwortung für das Akzeptieren der vom System vorgeschlagenen Parklücke und für das Einparkmanöver.

Beim Verwenden der automatischen Einparkhilfe stets die gesamte Fahrzeugumgebung überprüfen und im Auge behalten.

Warnung

Unter folgenden Bedingungen darf die automatische Einparkhilfe nicht verwendet werden:

- Entlang eines unbefestigten Randstreifens (Straßengraben) oder eines Kais oder am Rand eines Abgrunds
- Bei rutschiger Fahrbahn, z. B. bei Regen, Eis oder Schnee
- Mit nicht ausreichend aufgepumpten Reifen
- Bei beschädigtem Stoßfänger
- Bei einem Defekt an einer der Kameras
- Bei nicht funktionierenden Bremsleuchten
- Beim Transportieren eines Gegenstands, der über die Fahrzeugabmessungen hinausragt (Leiter auf dem Dachträger, Fahrradträger an der Heckklappe usw.)
- Mit einer nicht zugelassenen Anhängerkupplung
- Mit montierten Schneeketten
- Beim Fahren mit einem Rad mit geringem Durchmesser bzw. mit einem Not-Reserverad

- Wenn Reifen einer anderen Größe als der Originalreifen-größe montiert sind
- Nach Änderungen eines Stoßfängers oder beider Stoßfänger (zusätzlicher Schutz)
- Bei unsachgemäß lackierten Sensoren
- Bei Verwendung von Sensoren, die nicht für das Fahrzeug zugelassen sind

Hinweis

Durch Loslassen der Taste **P** während des Manövers wird das Fahrzeug automatisch gebremst.

Die automatische Einparkhilfe misst geeignete Parklücken beim Vorbeifahren ab, berechnet den Einparkweg und steuert das Fahrzeug dann automatisch beim Einparken.

Die automatische Einparkhilfe unterstützt folgende Manöver:

- Einparken in eine Längsparklücke
- Einparken in eine Querparklücke
- Ausparken aus einer Längsparklücke

Das System steuert Lenkung, Richtung, Beschleunigung und Bremse.

Anweisungen werden über das Info-Display ausgegeben ↻ 80.

Die automatische Einparkhilfe kann nur beim Vorwärtsfahren aktiviert werden.

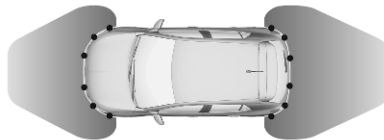

Die automatische Einparkhilfe ist immer mit der Front-Heck-Einparkhilfe und mit dem Rundumsichtsystem kombiniert.

Das System besteht aus jeweils sechs Ultraschall-Parksensoren im vorderen und hinteren Stoßfänger.

Einparken in eine Längsparklücke

Aktivierung

Die Fahrgeschwindigkeit unter 30 km/h senken.



P drücken oder das System über das Info-Display aktivieren.

Info-Display ↻ 80.

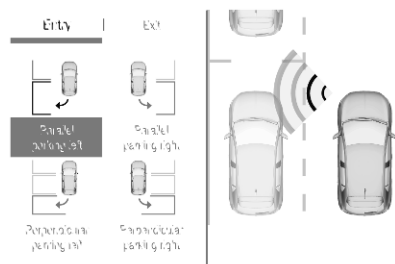

Das Menü für Längsparklücken auswählen. **P** leuchtet in der Instrumenteneinheit, um die Systemaktivierung zu bestätigen.

Der seitliche Abstand des eigenen Fahrzeugs zu einer Reihe geparkter Fahrzeuge muss zwischen 0,5 und 1,5 m liegen.

Das System erkennt keine Parklücken als geeignet, die deutlich kleiner oder größer sind als das eigene Fahrzeug.

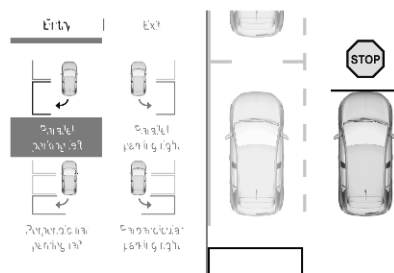

Wird eine freie Parklücke erkannt, wird im Info-Display eine visuelle Rückmeldung angezeigt und es ertönt ein erster Signalton.

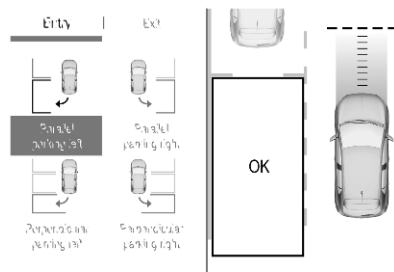

Langsam vorwärts fahren. Beim zweiten Signalton das Fahrzeug anhalten. Nachdem das Fahrzeug angehalten wurde, wird im Info-Display eine Liste mit Anweisungen angezeigt.

Alle aufgeführten Anweisungen befolgen, um das automatische Einparken zu ermöglichen.

✓ bestätigt die erfolgreiche Ausführung der entsprechenden Anweisung.

Nachdem alle Anweisungen vom Fahrer erfolgreich ausgeführt wurden, kann das System das Einparkmanöver ausführen.



Dazu **P** gedrückt halten und gleichzeitig das Bremspedal betätigen.

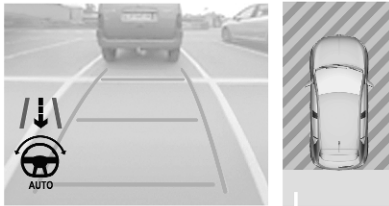

Sobald das System zum Ausführen des Manövers bereit ist, wird das Rundumsichtsystem im Info-Display angezeigt.

Das Bremspedal vorsichtig freigeben.  während des gesamten Manövers gedrückt halten.

Das System übernimmt automatisch die Kontrolle über das Fahrzeug. Die Warnungen der automatischen Einparkhilfe beachten, bis das Ende des Manövers angezeigt wird.

Einparken in eine Querparklücke

Aktivierung

Die Fahrgeschwindigkeit unter 30 km/h senken.



 drücken oder das System über das Info-Display aktivieren.

Info-Display  80.

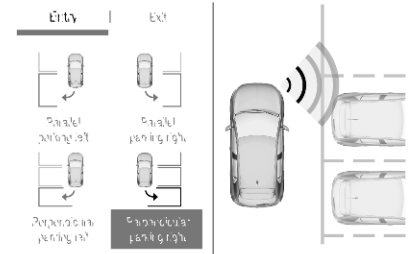

Das Menü für Querparklücken auswählen.  leuchtet in der Instrumenteneinheit, um die Systemaktivierung zu bestätigen.

Der seitliche Abstand des eigenen Fahrzeugs zu einer Reihe geparkter Fahrzeuge muss zwischen 0,5 und 1,5 m liegen.

Das System erkennt keine Parklücken als geeignet, die deutlich kleiner oder größer sind als das eigene Fahrzeug.

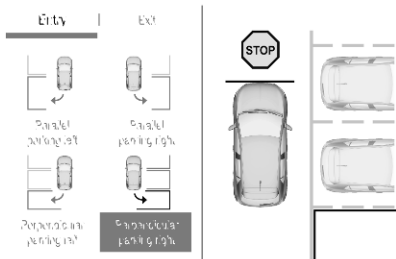

Wird eine freie Parklücke erkannt, wird im Info-Display eine visuelle Rückmeldung angezeigt und es ertönt ein erster Signalton.

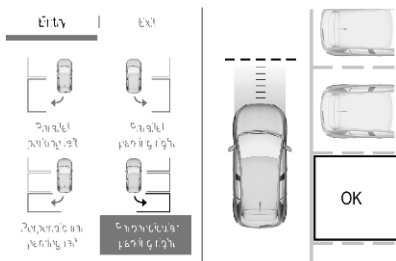

Langsam vorwärts fahren. Beim zweiten Signalton das Fahrzeug anhalten. Nachdem das Fahrzeug angehalten wurde, wird im Info-Display eine Liste mit Anweisungen angezeigt.

Alle aufgeführten Anweisungen befolgen, um das automatische Einparken zu ermöglichen.

✓ bestätigt die erfolgreiche Ausführung der entsprechenden Anweisung.

Nachdem alle Anweisungen vom Fahrer erfolgreich ausgeführt wurden, kann das System das Einparkmanöver ausführen.



Dazu **P** gedrückt halten und gleichzeitig das Bremspedal betätigen.

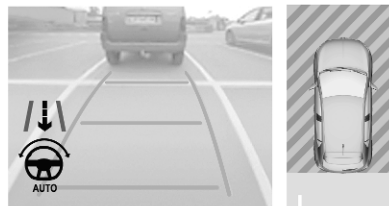

Sobald das System zum Ausführen des Manövers bereit ist, wird das Rundumsichtsystem im Info-Display angezeigt.

Das Bremspedal vorsichtig freigeben. **P** während des gesamten Manövers gedrückt halten.

Das System übernimmt automatisch die Kontrolle über das Fahrzeug. Die Warnungen der automatischen Einparkhilfe beachten, bis das Ende des Manövers angezeigt wird.

Ausparken aus einer Längsparklücke

Aktivierung



$P_{\text{steering wheel}}$ drücken oder das System über das Info-Display aktivieren.
Info-Display \rightarrow 80.

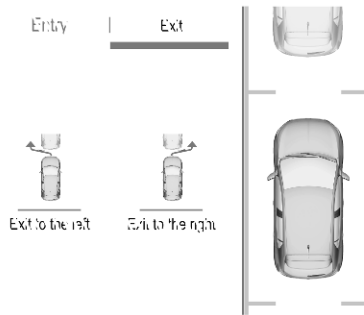

Das Menü für die Ausparkseite auswählen. $P_{\text{steering wheel}}$ leuchtet in der Instrumenteneinheit, um die Systemaktivierung zu bestätigen.

Eine Liste mit Anweisungen wird im Info-Display angezeigt.

Alle aufgeführten Anweisungen befolgen, um das automatische Einparken zu ermöglichen.

✓ bestätigt die erfolgreiche Ausführung der entsprechenden Anweisung. Nachdem alle Anweisungen vom Fahrer erfolgreich ausgeführt wurden, kann das System das Einparkmanöver ausführen.



Dazu $P_{\text{steering wheel}}$ gedrückt halten und gleichzeitig das Bremspedal betätigen.

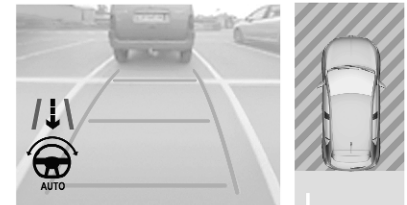

Sobald das System zum Ausführen des Manövers bereit ist, wird das Rundumsichtsystem im Info-Display angezeigt. Außerdem ertönt ein Warnton.

Das Bremspedal vorsichtig freigeben. P_{P} während des gesamten Manövers gedrückt halten.

Das System übernimmt automatisch die Kontrolle über das Fahrzeug. Die Warnungen der automatischen Einparkhilfe beachten, bis das Ende des Manövers angezeigt wird.

Displayanzeige

Die Anweisungen auf dem Display zeigen Folgendes an:

- allgemeine Hinweise und Warnmeldungen
- die Anweisung zum Anhalten, wenn eine Parklücke erkannt wurde
- die Anweisung zum Vorwärtsfahren, wenn eine Parklücke erkannt wurde
- eine Liste mit Anweisungen, die vom Fahrer ausgeführt werden müssen

- die Anweisung zur Betätigung des Bremspedals, während P_{P} gedrückt bleibt
- die Fahrtrichtung während des Einparkmanövers
- den erfolgreichen Abschluss eines Einparkmanövers
- den Abbruch eines Einparkmanövers

Anhalten/Fortsetzen eines Manövers

Das aktuelle Einparkmanöver kann jederzeit durch das System oder vom Fahrer unterbrochen werden.

In folgenden Fällen wird das System unterbrochen:

- Die Taste P_{P} wird losgelassen.
- Das Bremspedal wird betätigt.
- Der Fahrer unterbricht die Lenkradbewegung.
- Eines der Vorderräder trifft auf ein Hindernis.
- Der Wählhebel wird aus Stellung **N** oder **P** bewegt.

Die Unterbrechung des Manövers wird im Display angezeigt. Zusätzlich ertönt ein Signalton

Das Manöver kann nach Beheben der Unterbrechungsursache fortgesetzt werden.

Ausschalten

In folgenden Fällen wird das System deaktiviert:

- Innerhalb von 30 Sekunden nach einer erkannten Manöverunterbrechung wurde keine neue Fahreraktion ausgeführt.
- Der Wählhebel wird in Stellung **P** gebracht.
- Der Fahrersicherheitsgurt wurde gelöst.
- Eine Tür oder die Heckklappe wurde geöffnet.
- Die Blinker wurden auf der dem Manöver gegenüberliegenden Seite aktiviert.
- Ein Fahrzeugrad stößt am Bürgersteig oder an einem niedrigen Hindernis an.

- Die elektronische Stabilitätsregelung wurde ausgelöst.
- Der Motors ist abgestorben.
- Die Zündung wurde ausgeschaltet.
- Es wurden bereits zehn Einpark- oder Ausparkmanöver für eine Längsparklücke bzw. bereits sieben Einpark- oder Ausparkmanöver für eine Querparklücke ausgeführt.
- Während des Manövers wurde eine Systemstörung erkannt.
- Das Einparkmanöver wurde erfolgreich beendet.

Eine Deaktivierung durch den Fahrer oder durch das System während des Einparkmanövers wird im Display angezeigt. P_{e} erlischt in der Instrumenteneinheit und ein Warnton ertönt.

Beim Ziehen eines elektrisch verbundenen Anhängers, Fahrradträgers usw. wird das System automatisch ausgeschaltet.

Zur längeren Deaktivierung des Systems einen Händler aufsuchen.

Störung

Bei einer Störung blinkt P_{e} in der Instrumenteneinheit und im Info-Display wird eine Meldung angezeigt. Gleichzeitig ertönt ein Warnton.

Bei einer Störung der Lenkunterstützung leuchtet  und im Fahrerinfo-display wird eine Meldung angezeigt. Hilfe einer Werkstatt in Anspruch nehmen.

Warnung

Unterschiedlich reflektierende Oberflächen von Gegenständen oder Kleidung sowie externe Schallquellen können unter besonderen Umständen zur Nichterkennung von Hindernissen durch das System führen.

Besonders auf niedrige Hindernisse achten, die den unteren Bereich des Stoßfängers beschädigen können.

Achtung

Die Funktion des Systems kann eingeschränkt sein, wenn die Sensoren verdeckt sind, z. B. durch Eis oder Schnee.

Die Leistung des Einparkhilfesystems kann durch hohe Lasten beeinträchtigt sein.

Besondere Bedingungen gelten, wenn größere Fahrzeuge in der Nähe sind (z. B. Geländefahrzeuge, Minivans, Lieferwagen). Die Erkennung von Hindernissen und korrekte Abstandsanzeige im oberen Bereich solcher Fahrzeuge kann nicht garantiert werden.

Gegenstände mit einer sehr kleinen reflektierenden Fläche, wie schmale Gegenstände oder weiche Materialien, werden vom System möglicherweise nicht erkannt.

Die Einparkhilfe erfasst keine Objekte außerhalb ihres Erfassungsbereichs.

Hinweis

Es kann vorkommen, dass der Sensor aufgrund von Echostörungen durch Geräusche von außen oder mechanische Ausrichtungsfehler ein nicht vorhandenes Objekt meldet (von Zeit zu Zeit können Fehlwarnungen auftreten).

Sicherstellen, dass das vordere Kennzeichen korrekt montiert ist (nicht verbogen und kein Spalt zum Stoßfänger auf der linken oder rechten Seite) und die Sensoren fest positioniert sind. Keine Kennzeichenschildhalterung verwenden.

Nach dem Einleiten eines Einparkmanövers reagiert die automatische Einparkhilfe möglicherweise nicht auf Änderungen in der verfügbaren Parklücke. Das System kann unter Umständen Eingänge, Einfahrten, Höfe oder sogar Kreuzungen als Parklücke identifizieren. Darauf achten, dass die vorgeschlagene Parklücke auch wirklich verfügbar ist.

Oberflächenunebenheiten z. B. an Baustellen werden vom System nicht erkannt. Der Fahrer trägt die volle Verantwortung.

Toter-Winkel-Warnung

Der Toter-Winkel-Assistent trägt zur Vermeidung von Unfällen infolge unbeabsichtigtem Verlassen der Fahrspur bei, wenn ein Objekt im toten Winkel erkannt wird.

Das System zeigt in den beiden Außenspiegeln eine visuelle Warnung an, wenn Objekte erkannt werden, die in den Innen- oder Außenspiegeln möglicherweise nicht sichtbar sind.

Die Toter-Winkel-Warnung nutzt einige der Sensoren der erweiterten Einparkhilfe im Front- und Heckstoßfänger auf beiden Fahrzeugseiten.

Warnung

Die Toter-Winkel-Warnung stellt lediglich eine Assistenzfunktion zum Wechseln der Fahrspur dar und ersetzt nicht den Blick des Fahrers.

Folgendes kann die Toter-Winkel-Warnung nicht erkennen:

- Fahrzeuge, die sich außerhalb des toten Winkels befinden und sich möglicherweise schnell nähern
- Fußgänger und Tiere
- Unbewegliche Objekte wie stehende Fahrzeuge, Straßenlaternen oder Verkehrsschilder

Mangelnde Vorsicht beim Wechseln der Fahrspur kann zu Schädeln am Fahrzeug, Körperverletzungen oder sogar Todesfällen führen. Vor dem Wechsel der Fahrspur immer die Außenspiegel und den Innenrückblickspiegel überprüfen, über die Schulter nach hinten blicken und den Blinker setzen.

Aktivierung

Das System kann über das Fahrzeugeinstellungsmenü im Info-Display aktiviert werden.

Info-Display ⇨ 80.

Funktionen

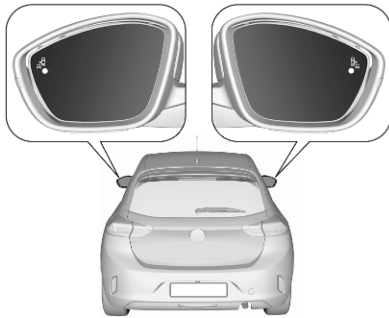

Erkennt das System bei Vorwärtsfahrt ein Fahrzeug im toten Winkel, leuchtet im entsprechenden Seitenspiegel eine LED auf.

Die LED leuchtet sofort auf, wenn ein anderes Fahrzeug das eigene Fahrzeug überholt.

Die LED leuchtet verzögert auf, wenn Ihr Fahrzeug ein anderes Fahrzeug langsam überholt.

Betriebsbedingungen

Für einen ordnungsgemäßen Betrieb müssen folgende Bedingungen erfüllt sein:

- alle Fahrzeuge bewegen sich in angrenzenden Fahrspuren in die gleiche Richtung
- die Geschwindigkeit des eigenen Fahrzeugs liegt je nach Fahrzeugkonfiguration zwischen 12 oder 33 und 140 km/h
- ein anderes Fahrzeug wird mit einer Geschwindigkeitsdifferenz von weniger als 10 km/h überholt
- ein anderes Fahrzeug überholt mit einer Geschwindigkeitsdifferenz von weniger als 25 km/h
- normaler Verkehrsfluss
- Fahren auf gerader oder wenig kurvenreicher Straße
- kein Anhänger angehängt
- Sensoren nicht mit Schlamm, Eis oder Schnee bedeckt
- die Warnzonen in den Außenspiegeln oder die Erkennungszonen am vorderen und hinteren

Stoßfänger sind nicht durch Aufkleber oder andere Objekte verdeckt

In folgenden Situationen erfolgt keine Warnung:

- bei stillstehenden Objekten wie geparkten Fahrzeugen, Absperungen, Straßenlaternen, Schildern
- bei entgegenkommenden Fahrzeugen
- beim Fahren auf kurviger Straße oder um eine enge Kurve
- beim Überholen oder Überholtwerden durch ein sehr langes Fahrzeug wie einen Lkw oder Bus, der sich gleichzeitig im toten Winkel und im Blickfeld des Fahrers nach vorne befindet
- bei sehr starkem Verkehr werden vorne und hinten erkannte Fahrzeuge mit einem Lkw oder stationären Objekt verwechselt
- beim zu schnellen Überholen

Ausschalten

Das System kann über das Fahrzeugeinstellungsmenü im Info-Display aktiviert werden.

Info-Display ⇨ 80.

Der Systemstatus wird beim Ausschalten der Zündung gespeichert.

Beim Zielen eines elektrisch verbundenen Anhängers wird das System automatisch deaktiviert.

Bei schlechtem Wetter wie starkem Regen kann es zu Fehlalarmen kommen.

Störung

Bei einer Störung leuchtet  in der Instrumenteneinheit und im Display wird eine Meldung angezeigt. Das System von einem Händler oder einer Fachwerkstatt überprüfen lassen.

Aktive Toter-Winkel-Erkennung

Zusätzlich zur herkömmlichen Toter-Winkel-Warnung korrigiert die aktive Toter-Winkel-Erkennung den Kurs des Fahrzeugs, indem sie das Lenk-

rad sanft in Richtung eigene Fahrspur dreht, wenn ein Objekt im toten Winkel erkannt wurde. Das System ist nur aktiv, wenn auch die Toter-Winkel-Warnung und der Spurhalteassistent aktiviert sind.

Spurhalteassistent ⇨ 177.

Die aktive Toter-Winkel-Erkennung arbeitet bei Fahrgeschwindigkeiten zwischen 65 und 140 km/h.

Funktionen

Wenn versucht wird, in Richtung eines erkannten Fahrzeugs zu lenken, wird das Lenkrad spürbar in die entgegengesetzte Richtung gedreht. In die gleiche Richtung lenken, falls das System nicht ausreichend eingreift.

Das System greift auch bei aktiviertem Blinker ein.

Rückfahrkamera

Die Rückfahrkamera unterstützt den Fahrer beim Rückwärtsfahren, indem sie auf dem Display eine Ansicht des Bereichs hinter dem Fahrzeug anzeigt.

Das Kamerabild wird im Info-Display angezeigt.

Warnung

Die Rückfahrkamera ersetzt nicht den Blick des Fahrers. Beachten Sie, dass Gegenstände, die sich außerhalb des Kamerasischfelds bzw. des Erkennungsbereichs des Sensors der Einparkhilfe befinden, nicht angezeigt werden. Dies gilt beispielsweise für Objekte unterhalb des Stoßfängers oder unter dem Fahrzeug.

Beim Rückwärtsfahren oder Einparken nicht ausschließlich auf die Rückfahrkamera vertrauen.

Vor dem Anfahren die Umgebung des Fahrzeugs überprüfen.

Aktivierung

Die Rückfahrkamera wird beim Einlegen des Rückwärtsgangs aktiviert.

Funktionen

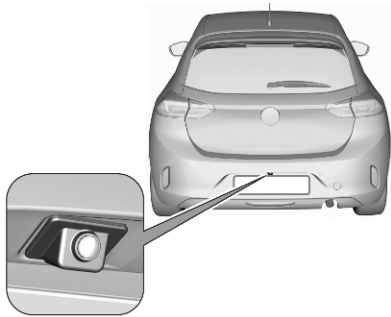

Die Kamera ist im Heckstoßfänger über dem Kennzeichenschild montiert.

Es wird ein begrenzter Bereich auf dem Display angezeigt. Die auf dem Display angezeigten Abstände weichen von den tatsächlichen Abständen ab.

Hilfslinien

Die erste waagerechte Linie markiert eine Entfernung von etwa 30 cm zum Rand des Heckstoßfängers. Die oberen waagerechten Linien stellen einen Abstand von etwa 1 m und 2 m dar.

Die voraussichtliche Bewegungslinie wird entsprechend des Lenkwinkels angezeigt.

Ausschalten

In folgenden Fällen wird die Kamera deaktiviert:

- Ziehen eines elektrisch verbundenen Anhängers, Fahrradträgers usw.
- Überschreiten einer gewissen Vorwärtsfahrgeschwindigkeit oder mindestens 7 Sekunden lang kein eingelegter Rückwärtsgang
- Antippen des Symbols \otimes in der linken oberen Ecke des Touchscreens

Grenzen des Systems

Achtung

Für den optimalen Systembetrieb muss das Kameraobjektiv in der Heckklappe zwischen den Kennzeichenleuchten immer sauber

gehalten werden. Objektive mit Wasser abspülen und mit einem weichen Tuch trockenwischen.

Objektive nicht mit einem Dampf- oder Hochdruckstrahler reinigen.

Unter folgenden Umständen arbeitet die Rückfahrkamera möglicherweise nicht ordnungsgemäß:

- geringe Umgebungshelligkeit
- Sonne oder ein Scheinwerfer sind direkt auf die Objektive gerichtet
- Witterungsbedingt schlechte Sicht, z. B. Nebel, Regen oder Schneefall
- Kameraobjektive sind durch Schnee, Eis, Matsch, Schlamm oder Schmutz verdeckt
Objektiv reinigen, mit Wasser abspülen und mit einem weichen Tuch abwischen
- Fahrzeug zieht einen elektrisch verbundenen Anhänger, Fahrradträger usw.

- Unfallschäden am Fahrzeugheck
- extreme Temperaturschwankungen

Rundumsichtsystem

Das System kann beinahe eine 180°-Ansicht der Fahrzeugumgebung im Info-Display wie aus der Vogelperspektive anzeigen.

Das System nutzt:

- Rückfahrkamera, im hinteren Stoßfänger montiert
- Ultraschall-Parksensoren im hinteren Stoßfänger

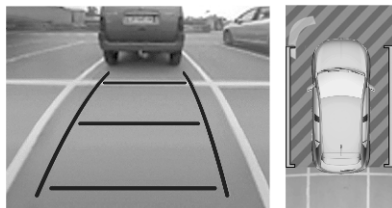

Der Bildschirm im Info-Display ist zweigeteilt. Rechts erscheint ein Bild des Fahrzeugs von oben, links die Ansicht von hinten. Die Einparkensoren ergänzen die Informationen zur Ansicht von oben.

Aktivierung

Das Rundumsichtsystem wird beim Einlegen des Rückwärtsgangs aktiviert.

Funktionen

Im linken Teil des Bildschirms können verschiedenen Ansichten ausgewählt werden. Die Ansicht kann während des Manövers jederzeit durch Tippen auf das Berührungsfeld links unten im Display und Auswahl einer Ansicht im Menü geändert werden:

- Standardansicht
- Automatikmodus
- Zoomansicht
- 180°-Ansicht

Das Display wechselt sofort zur ausgewählten Ansicht.

Der Automatikmodus ist standardmäßig aktiviert. In diesem Modus wählt das System die jeweils beste Ansicht (Standard oder vergrößert) für die Informationen von den Einparkensoren.

Der Systemstatus wird beim Ausschalten der Zündung nicht gespeichert.

Standardansicht

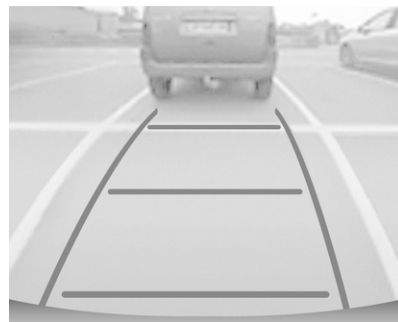

Auf dem Bildschirm wird der Bereich hinter dem Fahrzeug angezeigt. Die senkrechten Linien zeigen die Fahrzeugbreite bei ausgeklappten Seitenspiegeln an. Die Richtung der Linien ändert sich mit der Lenkradstellung.

Die erste waagerechte Linie markiert eine Entfernung von etwa 30 cm zum Rand des Heckstoßfängers. Die oberen waagerechten Linien stellen einen Abstand von etwa 1 m und 2 m dar.

Diese Ansicht ist im Automatikmodus oder im Auswahlménü verfügbar.

Automatikmodus

Dieser Modus ist standardmäßig aktiviert. Abhängig von Sensoren im vorderen oder hinteren Stoßfänger wechselt die Ansicht bei Annäherung an ein Hindernis während eines Manövers automatisch von einer Rückansicht oder Frontansicht zur Draufsicht.

Zoomansicht

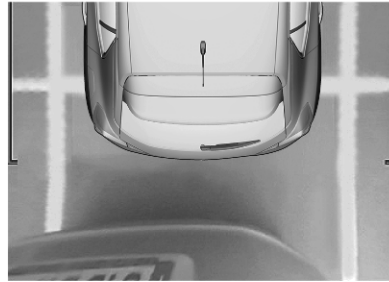

Durch Aufzeichnung der Fahrzeugumgebung während Manövers rekonstruiert die Kamera die Darstellung dieser Umgebung von oben. So hat der Fahrer eventuelle Hindernisse immer im Blick. Diese Ansicht ist im Automatikmodus oder im Ansichtsauswahlménü verfügbar.

180°-Ansicht

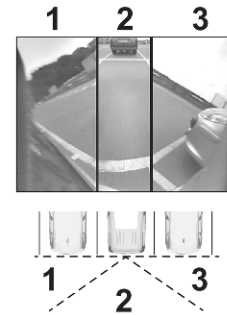

Die 180°-Ansicht erleichtert das Rückwärtsausparken, indem sie sich annähernde Fahrzeuge, Fußgänger und Radfahrer sichtbar macht. Für komplette Manöver wird diese Ansicht nicht empfohlen. Sie besteht aus drei Anzeigebereichen: links 1, Mitte 2 und rechts 3. Diese Ansicht kann nur über das Auswahlménü aufgerufen werden.

Ausschalten

Das Rundumsichtsystem wird in folgenden Fällen deaktiviert:

- Ziehen eines elektrisch verbundenen Anhängers, Fahrradträgers usw.
- Überschreiten einer gewissen Vorwärtsfahrgeschwindigkeit oder mindestens 7 Sekunden lang kein eingelegter Rückwärtsgang
- Antippen des Symbols  in der linken oberen Ecke des Touchscreens

Allgemeine Informationen

Warnung

Das Rundumsichtsystem ersetzt nicht den Blick des Fahrers. Es kann Kinder, Fußgänger, Radfahrer, Querverkehr, Tiere oder andere Objekte außerhalb des Sichtfelds der Kamera, beispielsweise unter dem Stoßfänger oder unter dem Fahrzeug, nicht anzeigen.

Beim Fahren oder Einparken nicht ausschließlich auf das Rundumsichtsystem vertrauen.

Vor dem Anfahren die Umgebung des Fahrzeugs überprüfen.

Die Kamerabilder können weiter entfernt oder näher sein, als sie erscheinen. Der Anzeigebereich ist begrenzt, und Objekte, die sich zu nah an oder unter einer Stoßfängerkante befinden, werden auf dem Bildschirm nicht angezeigt.

Grenzen des Systems

Achtung

Für den optimalen Systembetrieb muss das Kameraobjektiv in der Heckklappe zwischen den Kennzeichenleuchten immer sauber gehalten werden. Objektive mit Wasser abspülen und mit einem weichen Tuch trockenwischen.

Objektive nicht mit einem Dampf- oder Hochdruckstrahler reinigen.

Das Rundumsichtsystem funktioniert eventuell unter folgenden Umständen nicht ordnungsgemäß:

- geringe Umgebungshelligkeit
- Sonne oder ein Scheinwerfer sind direkt auf die Objektive gerichtet
- Witterungsbedingt schlechte Sicht, z. B. Nebel, Regen oder Schneefall
- Kameraobjektive sind durch Schnee, Eis, Matsch, Schlamm oder Schmutz verdeckt
Objektiv reinigen, mit Wasser abspülen und mit einem weichen Tuch abwischen
- Fahrzeug zieht einen elektrisch verbundenen Anhänger, Fahrradträger usw.
- Unfallschäden am Fahrzeugheck
- extreme Temperaturschwankungen

Verkehrszeichen-Assistent

Der Verkehrszeichen-Assistent ist eine Erweiterung der Erkennung von Geschwindigkeitsbegrenzungen und

für Geschwindigkeitsbegrenzer, Geschwindigkeitsregler und adaptiven Geschwindigkeitsregler verfügbar.



Das System erkennt die oben aufgeführten Verkehrszeichen und zeigt sie im Fahrerinfodisplay an.

⚠️ Warnung

Die tatsächlich vorhandenen Verkehrszeichen haben immer Vorrang gegenüber den Verkehrszeichen, die im Fahrerinfodisplay angezeigt werden.

Wenn das Fahrzeug eine Straße befährt, deren Befahren verboten ist, werden das Verkehrszeichen „Einfahrt verboten“ und eine Warnmeldung im Fahrerinfodisplay angezeigt. Erkennt das System eines der

anderen Verkehrszeichen, wird das entsprechende Verkehrszeichen im Fahrerinfodisplay angezeigt.

Geschwindigkeitsbegrenzer ⇨ 136.

Geschwindigkeitsregler ⇨ 133.

Adaptiver Geschwindigkeitsregler ⇨ 139.

Spurhalteassistent

Der Spurhalteassistent trägt dazu bei, ein unbeabsichtigtes Verlassen der Fahrspur zu vermeiden. Die Frontkamera überwacht Straßenränder sowie die Spurmarkierungen, zwischen denen das Fahrzeug fährt. Wenn sich das Fahrzeug dem Straßenrand oder einer Fahrspurmarkierung nähert, wird das Lenkrad leicht bewegt, um das Fahrzeug wieder in die Spur zurückzuführen. Der Fahrer spürt dabei, wie sich das Lenkrad dreht. In die gleiche Richtung lenken, falls das System nicht ausreichend eingreift. Leicht gegenlenken, wenn Spurwechsel beabsichtigt ist.

Lenkt das System das Fahrzeug wieder in die richtige Spur, blinkt  gelb in der Instrumenteneinheit.

Bei eingeschaltetem Blinker und innerhalb eines Zeitraums von einigen Sekunden nach dem Ausschalten des Blinkers geht das System nicht von einem unbeabsichtigten Spurwechsel aus.

Erkennt das System, dass das Lenkrad nicht dauerhaft gehalten wird, bricht es die Korrektur ab. Der Fahrer wird durch eine Warnmeldung im Fahrerinfodisplay und einen gleichzeitigen Warnton gewarnt, wenn er sofort eingreifen muss.

Bei Fahrzeugen mit aktiver Toter-Winkel-Erkennung kann die Unterbrechung der Spurkorrektur abgebrochen werden.

Toter-Winkel-Warnung ⇨ 170.

Hinweis



Bei Erkennung von zu schmalen, zu breiten oder zu stark gekrümmten Fahrspuren kann das System ausgeschaltet werden.

Folgende Voraussetzungen müssen erfüllt sein:



- Die Fahrgeschwindigkeit muss zwischen 65 und 180 km/h liegen.
- Der Fahrer muss das Lenkrad halten.
- Die Blinker sind nicht aktiviert.
- Die elektronische Stabilitätsregelung ist aktiviert, greift aber nicht ein.
- Das Fahrzeug ist nicht mit einem Anhänger oder Fahrradträger verbunden.
- Normales Fahrverhalten (System erkennt beispielsweise an starkem Druck auf Brems- oder Gaspedal einen dynamischen Fahrstil).
- Straßen mit guten Fahrspurmarkierungen.
- Es wird kein Reserverad verwendet.
- Das Fahrzeug wird nicht in einer engen Kurve gefahren.

Aktivierung





Bei aktiviertem System leuchtet die LED in der Taste  nicht. Zur Aktivierung des deaktivierten Systems auf  drücken.

Ausschalten

Zur Deaktivierung des Systems länger auf  drücken. Die Deaktivierung des Systems wird durch das Aufleuchten der LED in der Taste und das gelb in der Instrumenteneinheit leuchtende Symbol  bestätigt.

Störung

Bei einer Störung erscheinen  und  in der Instrumententafel, zusammen mit einer Meldung und einem Warnton. Hilfe einer Werkstatt in Anspruch nehmen.

Grenzen des Systems

Folgende Umstände können die Systemleistung beeinträchtigen:

- Eine schmutzige, beschlagene oder durch Fremdkörper wie Aufkleber verdeckte Windschutzscheibe
- Dicht vorausfahrende Fahrzeuge
- Quer geneigte Straßen
- Kurvenreiche oder hügelige Straßen
- Straßenränder
- Plötzliche Lichtwechsel
- Widrige Witterungsverhältnisse, z. B. starker Regen oder Schneefall
- Fahrzeugmodifizierungen, z. B. Reifen

Das System ausschalten, wenn es durch Teerflecken, Schatten, Fahrbahnrisse, zeitweilige oder Baustellen-Fahrspurmarkierungen oder sonstige Unzulänglichkeiten gestört ist.

⚠ Warnung

Konzentrieren Sie sich stets auf die Straße und halten das Fahrzeug korrekt in der Fahrspur. Andernfalls können Fahrzeugschäden, Verletzungen oder Tod die Folge sein.

Der Spurhalteassistent lenkt das Fahrzeug nicht ununterbrochen.

Das System kann das Fahrzeug unter Umständen nicht in der Spur halten oder einen Alarm auslösen, selbst wenn eine Fahrspurmarkierung erkannt wurde.

Das Lenken des Spurhalteassistenten könnte nicht ausreichend sein, um ein Verlassen der Fahrspur zu vermeiden.

Das System erkennt aufgrund äußerer Einflüsse wie Straßenzustand, Fahrbelag und Wetter möglicherweise kein freihändiges Fahren. Der Fahrer ist für die Steuerung des Fahrzeugs verantwortlich und muss während der Fahrt immer seine Hände am Lenkrad halten.

Wenn das System beim Fahren mit Anhänger oder auf rutschigen Straßen benutzt wird, kann es zum Verlust der Kontrolle über das Fahrzeug und Unfall kommen. Schalten Sie das System ab.

Erweiterter Spurhalteassistent

⚠ Warnung

Das System unterstützt den Fahrer beim Kontrollieren der Lenkung, Beschleunigung und Bremsung, soweit es die physikalischen Gesetze und die Fahrzeugtechnik zulassen. Bestimmte Elemente der Straßeninfrastruktur

oder Fahrzeuge auf der Straße werden unter Umständen nicht richtig erkannt oder von der Kamera und dem Radarmodul nicht richtig interpretiert. Dies kann zu unerwarteten Richtungsänderungen, mangelndem Eingriff in die Lenkung und/oder ungeeigneten Eingriffen in Lenkung und Bremse führen.

Der erweiterte Spurhalteassistent ist eine Weiterentwicklung des Spurhalteassistenten.

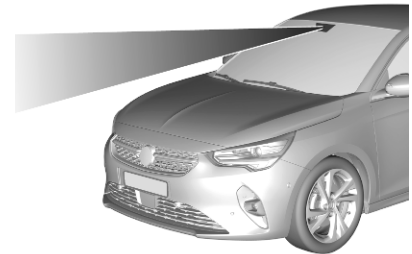

Das aktivierte System beobachtet mithilfe einer Kamera oben an der Windschutzscheibe die Spurmarkierungen. Das System lenkt das Fahrzeug in der erkannten Fahrspur. Der Fahrer spürt dabei, wie sich das Lenkrad dreht.

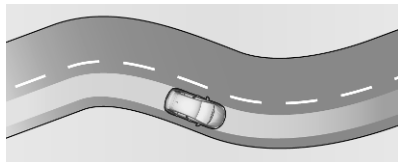

Auf diese Weise hält das System das Fahrzeug in der aktuellen Fahrspur. Das Fahrzeug befindet sich möglicherweise nicht genau in der Mitte der Spur.

Falls sich das Fahrzeug am äußeren Rand der Spur befindet, korrigiert das System ab einer bestimmten Geschwindigkeit leicht die Fahrtrichtung, um das Fahrzeug in die Mitte der aktuellen Fahrspur zu bringen. Der Fahrer spürt dabei wieder, wie sich das Lenkrad dreht.

Während das Fahrzeug vom System gelenkt wird, leuchtet \oplus grün in der Instrumenteneinheit.

Der Fahrer kann jedoch jederzeit wieder die Kontrolle über das Fahrzeug übernehmen. Dazu muss der Fahrer etwas mehr Kraft zum Drehen des Lenkrads aufbringen.

Wenn das System erkennt, dass der Fahrer das Lenkrad nicht fest genug hält, löst es eine Reihe von Warnungen mit steigender Warnstufe aus. Bei einer zu langen Unterbrechung wird das System deaktiviert. \oplus erlischt in der Instrumenteneinheit. Das System muss dann vom Fahrer wieder aktiviert werden.

Der erweiterte Spurhalteassistent ist nur in Verbindung mit dem adaptiven Geschwindigkeitsregler betriebsfähig.



Adaptiver Geschwindigkeitsregler
 \Rightarrow 139.

Voraussetzungen



- Der adaptive Geschwindigkeitsregler muss aktiviert sein.
- Der Fahrer muss das Lenkrad halten.
- Die Blinker sind nicht aktiviert.
- Die elektronische Stabilitätsregelung ist aktiviert, greift aber nicht ein.
- Das Fahrzeug ist nicht mit einem Anhänger oder Fahrradträger verbunden.
- Das Fahrverhalten ist normal (das System erkennt beispielsweise an starkem Druck auf Brems- oder Gaspedal einen dynamischen Fahrstil).
- Straßen mit guten Fahrspurmarkierungen sind erforderlich.
- Es wird kein Reserverad verwendet.
- Das Fahrzeug wird nicht in einer engen Kurve gefahren.

Aktivierung



Auf  drücken, um das System einzuschalten. Die LED in der Taste und  leuchtet grün in der Instrumenteneinheit, um die Systemaktivierung zu bestätigen.

Ausschalten



Zum Deaktivieren des Systems  drücken. Die LED in der Taste und  in der Instrumententafel erlöschen, um die Deaktivierung des Systems zu bestätigen.

Anhalten/Fortsetzen des Systems

Der erweiterte Spurhalteassistent kann in den folgenden Situationen angehalten oder unterbrochen werden:

- Die elektronische Stabilitätsregelung ist in Betrieb oder wurde deaktiviert.
- Mindestens eine der Fahrspurmarkierungen wird vom System mehrere Sekunden lang nicht erkannt. Das System wird wieder aktiviert, sobald alle Betriebsbedingungen wieder erfüllt sind.
- Die Blinker sind aktiviert.
- Das Fahrzeug fährt außerhalb der Spurbegrenzungen.
- Das Lenkrad wird zu fest gehalten oder zu dynamisch bewegt.
- Das Bremspedal oder das Gaspedal werden betätigt.
- Der adaptive Geschwindigkeitsregler ist angehalten.

Störung

Bei einer Störung erscheinen  und  in der Instrumententafel, zusammen mit einer Meldung und einem Warnton. Hilfe einer Werkstatt in Anspruch nehmen.

Grenzen des Systems

Folgende Umstände können die Systemleistung beeinträchtigen:

- Eine schmutzige, beschlagene oder durch Fremdkörper wie Aufkleber verdeckte Windschutzscheibe
- Dicht vorausfahrende Fahrzeuge
- Quer geneigte Straßen
- Kurvenreiche oder hügelige Straßen
- Straßenränder
- Plötzliche Lichtwechsel
- Widrige Witterungsverhältnisse, z. B. starker Regen oder Schneefall
- Fahrzeugmodifizierungen, z. B. Reifen

Unter Umständen kann eine Warnmeldung angezeigt werden, während das Fahrzeug in einer langen, geraden Spur auf ebener Fahrbahn gefahren wird, selbst wenn der Fahrer das Lenkrad fest hält.

Das System deaktivieren, wenn es durch Teerflecken, Schatten, Fahrbahnrisse, provisorische Fahrspurmarkierungen oder Baustellen-Fahrspurmarkierungen oder sonstige Unzulänglichkeiten gestört ist.

Warnung

Konzentrieren Sie sich stets auf die Straße und halten das Fahrzeug korrekt in der Fahrspur. Andernfalls können Fahrzeugschäden, Verletzungen oder Tod die Folge sein.

Das System kann das Fahrzeug unter Umständen nicht in der Spur halten oder einen Alarm auslösen, selbst wenn eine Fahrspurmarkierung erkannt wurde.

Der Lenkeingriff des erweiterten Spurhalteassistenten ist unter Umständen nicht ausreichend, um ein Verlassen der Fahrspur zu vermeiden.

Das System erkennt aufgrund äußerer Einflüsse möglicherweise kein freihändiges Fahren (Straßenzustand und Fahrbelag, Wetter usw.). Der Fahrer ist für die Steuerung des Fahrzeugs verantwortlich und muss während der Fahrt immer seine Hände am Lenkrad halten.

Wenn das System beim Fahren mit Anhänger oder auf rutschigen Straßen benutzt wird, kann es zum Verlust der Kontrolle über das Fahrzeug und Unfall kommen. Schalten Sie das System ab.

Fahreralarmierung

Der Müdigkeitswarner überwacht die Lenkzeit und Aufmerksamkeit des Fahrers. Die Aufmerksamkeit wird über Unregelmäßigkeiten im Fahrverhalten im Hinblick auf die Spurmarkierungen überwacht.

Das System enthält eine Warnung bei längerer Fahrtzeit, die mit einer Müdigkeitserkennung kombiniert ist.

Warnung

Auch bei Verwendung des Systems muss der Fahrer immer volle Aufmerksamkeit walten lassen. Bei Müdigkeit und spätestens alle 2 Stunden sollten Ruhepausen eingelegt werden. Nicht bei Müdigkeit fahren.

Aktivierung oder Deaktivierung

Das System kann in der Fahrzeugpersonalisierung aktiviert oder deaktiviert werden ⇨ 84.

Beim Ausschalten der Zündung bleibt der Systemstatus im Speicher vermerkt.

Lenkzeitenwarnung

Der Fahrer wird durch eine Pop-up-Erinnerung  im Fahrerinfodisplay gewarnt, wenn er ohne Pause länger als 2 Stunden über 65 km/h schnell gefahren ist. Gleichzeitig ertönt ein Signalton. Danach wird die Warnung

jede Stunde wiederholt, bis das Fahrzeug angehalten wird, unabhängig von der Geschwindigkeit.

Der Zähler der Lenkzeitenwarnung wird zurückgesetzt, nachdem die Zündung einige Minuten ausgeschaltet war.

Müdigkeitserkennung

Das System überwacht die Aufmerksamkeit des Fahrers bei Geschwindigkeiten über 65 km/h. Eine Kamera oben an der Windschutzscheibe erkennt Unregelmäßigkeiten im Fahrverhalten im Hinblick auf die Spurmarkierungen.

Lässt das Fahrverhalten auf eine gewisse Müdigkeit oder Unaufmerksamkeit des Fahrers schließen, löst das System die erste Warnstufe aus. Der Fahrer wird über eine Meldung und ein Tonsignal gewarnt.

Nach drei Warnungen der ersten Stufe gibt das System eine neue Warnung mit einer Meldung sowie ein lauterer Tonsignal aus.

Bei bestimmten Straßenverhältnissen (schlechter Fahrbahnbelag oder starker Wind) kann das System unabhängig von der Aufmerksamkeit des Fahrers Warnungen ausgeben.

Die Müdigkeitserkennung wird neu initialisiert, wenn einige Minuten lang die Zündung ausgeschaltet oder die Geschwindigkeit unter 65 km/h gehalten wird.

Grenzen des Systems

In folgenden Situationen funktioniert das System möglicherweise nur eingeschränkt oder gar nicht:

- schlechte Sicht durch unzureichende Beleuchtung der Straße, Schneefall, starker Regen, dichter Nebel usw.
- Blendung durch die Scheinwerfer entgegenkommender Fahrzeuge, tief stehende Sonne, Reflexionen auf nasser Fahrbahn, Ausfahren aus einem Tunnel, Wechsel zwischen Schatten und Sonne usw.
- Windschutzscheibe vor der Kamera durch Schmutz, Schnee, Aufkleber usw. verdeckt

- keine oder zu viele Spurmarkierungen an Baustellen erkannt
- dicht vorausfahrende Fahrzeuge
- kurvige oder schmale Straßen

Laden

Ladearten

Die Hochvoltbatterie des Fahrzeugs kann auf verschiedene Weisen geladen werden.

Laden mit einer Wallbox



Eine Wallbox ist ein Ladegerät für Privathaushalte. Das Ladekabel der Wallbox wird am Ladeanschluss des Fahrzeugs angeschlossen. Unter Umständen verfügt die Wallbox über kein Ladekabel. In diesem Fall ist ein separates Ladekabel erforderlich, das an der Wallbox und am Ladeanschluss des Fahrzeugs angeschlossen wird.

Bei einer Ladeleistung von 11 kW dauert der Ladevorgang ca. 5 Stunden und bei einer Ladeleistung von 3,7 kW ungefähr 15 Stunden.

Laden an einer Ladestation

Ladestationen können Wechselstrom (AC) oder Gleichstrom (DC) liefern. Die Ladedauer variiert je nach Art der Ladestation. Gleichstrom-Ladestationen ermöglichen das schnellste Laden. Zum Laden der Fahrzeugbatterie muss das Ladekabel der Ladestation am Ladeanschluss des Fahrzeugs angeschlossen werden.



- AC-Ladestation: Bei einer Ladeleistung von 11 kW dauert der Ladevorgang ca. 5 Stunden und bei einer Ladeleistung von 7,4 kW ungefähr 7,5 Stunden.



- DC-Ladestation: Bei einer Ladeleistung von 100 kW kann die Batterie in ca. 0,5 Stunden auf 80 % ihrer Kapazität aufgeladen werden.

Laden an einer Haushaltssteckdose



Die Hochvoltbatterie des Fahrzeugs kann an einer Haushaltssteckdose geladen werden. Das Kabel am Ladeanschluss des Fahrzeugs und an der Haushaltssteckdose anschließen.

Bei einer Ladeleistung von 1,8 kW dauert der Ladevorgang ungefähr 30 Stunden.

Laden

⚠ Warnung

Personen mit Herzschrittmacher sollten mit einem Arzt über eventuelle Vorsichtsmaßnahmen sprechen.

Dieser Abschnitt beschreibt den Vorgang des Ladens der Hochvoltbatterie.

Während das Ladekabel am Fahrzeug angeschlossen ist, kann das Fahrzeug nicht gefahren werden.

Laden an einer Haushaltssteckdose

Laden starten

⚠ Warnung

Nur ordnungsgemäß geerdete und mit einem 30-mA-Trennschalter geschützte Haushaltssteckdosen verwenden.

Nur Haushaltssteckdosen verwenden, die mit einem für die Stromstärke des Schaltkreises geeigneten Trennschalter geschützt sind.

Die zu verwendende elektrische Anlage von einem qualifizierten Elektriker überprüfen lassen. Die Anlage muss den jeweiligen nationalen Normen entsprechen und mit dem Fahrzeug kompatibel sein.

Wenn eine spezielle Ladestation für zuhause verwendet werden soll, diese von einem qualifizierten Elektriker installieren lassen.

Sicherstellen, dass die Steckdose, der Stecker und das Kabel nicht mit dem Gewicht des Steuerkastens belastet werden.

⚠ Warnung

Während des Ladevorgangs keine Arbeiten im Motorraum ausführen.

Das Laden einer leeren Hochvoltbatterie an einer Haushaltssteckdose dauert ungefähr 30 Stunden.

Ein tragbares Ladekabel zum Laden der Hochvoltbatterie des Fahrzeugs ist unter der Bodenabdeckung im Laderaum verstaut.

1. In **P** schalten und das Fahrzeug ausschalten.



2. Auf die Ladeanschlussklappe drücken, um sie freizugeben.

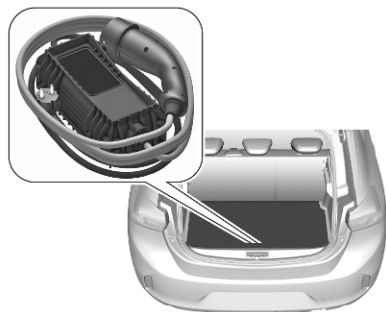

3. Das Ladekabel aus dem Lade-
raum entnehmen.
4. Das Ladekabel an einer Haus-
haltssteckdose einstecken.

Den Status des Ladekabels über-
prüfen.

Ladekabel ↪ 189.

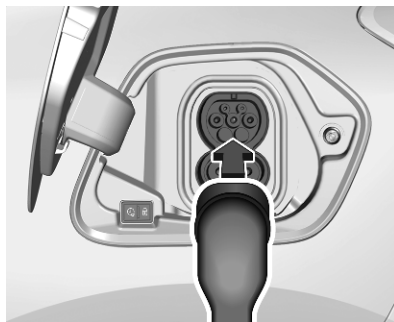

5. Den Fahrzeugstecker des Lade-
kabels am Ladeanschluss des
Fahrzeugs anschließen.

Ladestatus ↪ 189.



Der Beginn des Ladens wird durch
eine grün blinkende Statusanzeige
am Ladeanschluss und am Kontroll-
gerät des Ladekabels angezeigt.



Nach dem Beginn des Ladevorgangs
wird der Fahrzeugstecker am Lade-
anschluss verriegelt und kann
während des aktiven Ladens nicht
getrennt werden. 🔒 leuchtet.

Laden beenden

⚠ Warnung

Nach Abschluss des Ladevorgangs:

- Sicherstellen, dass die Ladeanschlussklappe geschlossen ist.
- Das Ladekabel immer von der Haushaltssteckdose trennen.
- Sicherstellen, dass keine Flüssigkeiten in den Ladeanschluss des Fahrzeugs, den Fahrzeugstecker am Ladekabel oder die Haushaltssteckdose eindringen.

Die Batterie ist vollständig geladen, wenn die Statusanzeige am Ladeanschluss dauerhaft grün leuchtet.

1. Das Fahrzeug entriegeln und dann den Fahrzeugstecker vom Ladeanschluss trennen.

Wenn das Fahrzeug bereits entriegelt ist, das Fahrzeug verriegeln und dann entriegeln.

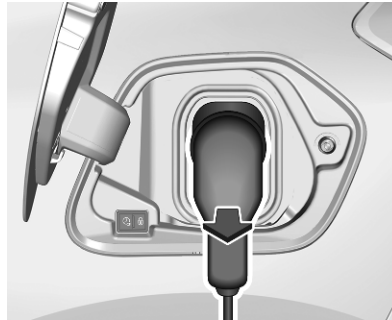

2. Den Fahrzeugstecker innerhalb von 30 Sekunden nach dem Entriegeln vom Ladeanschluss trennen.
3. Zum Schließen der Ladeanschlussklappe fest auf die Mitte der Klappe drücken, bis die Klappe einrastet.
4. Das Ladekabel von der Haushaltssteckdose trennen.

Laden an einer Wandladestation (Wallbox) oder einer öffentlichen Ladestation

Beim Laden an einer Wandladestation oder einer öffentlichen Ladestation die Anweisungen der Wandladestation/öffentlichen Ladestation befolgen.

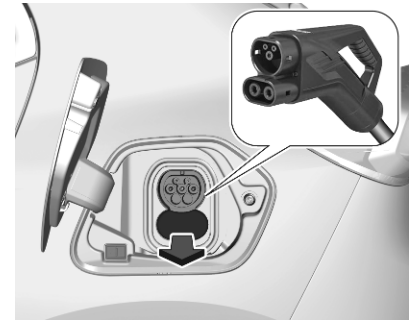

Zum Laden an einer DC-Ladestation muss eine Abdeckung vom Ladeanschluss abgenommen werden, bevor das Fahrzeugkabel am Ladeanschluss angeschlossen werden kann.

Ladearten ↪ 184.

Programmiertes Laden

Standardmäßig beginnt das Laden, sobald der Fahrzeugstecker des Ladekabels am Ladeanschluss des Fahrzeugs angeschlossen ist. Der Ladevorgang kann auch über das Info-Display geplant werden.



1. drücken.
2. **Ladung** wählen.



3. drücken.
4. Eine Startzeit für das Laden eingeben.
5. **OK** drücken.
6. Das Fahrzeug an der Steckdose anschließen.

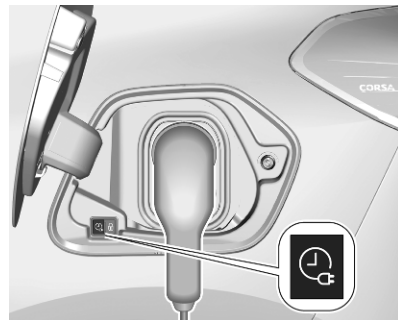

7. Innerhalb von 1 Minute drücken, um das programmierte Laden zu aktivieren.



Die Statusanzeige leuchtet blau und zeigt dadurch an, dass das programmierte Laden aktiv ist.

Laden ⇨ 185.

Ladestatus



Wenn das Fahrzeug zum Laden angeschlossen und die Zündung ausgeschaltet ist, zeigt die Ladestatus-Kontrollleuchte wie folgt den Status an:

- Leuchtet weiß: Willkommensbeleuchtung beim Öffnen der Ladeanschlussklappe
- Leuchtet grün: Laden abgeschlossen
- Blinkt grün: Ladevorgang wird ausgeführt
- Leuchtet rot: Ladestörung
- Leuchtet blau: programmiertes Laden aktiv

Programmiertes Laden ⇨ 188.

Wenn das Fahrzeug angeschlossen ist und die Ladestatus-Kontrollleuchte nicht leuchtet, liegt eine Ladestörung vor.

Weitere Ladestatus-Kontrollleuchten befinden sich am Kontrollgerät des Ladekabels.

Ladekabel ⇨ 189.

Ladekabel

⚠ Warnung

Vor der Verwendung des Produkts alle Sicherheitswarnungen und Anweisungen lesen. Das Nichtbeachten der Warnungen und Anweisungen kann zu elektrischem Schlag, Brand und / oder schweren Verletzungen führen.

Niemals Kinder unbeaufsichtigt in der Nähe des Fahrzeugs lassen, während das Fahrzeug geladen wird. Kinder niemals mit dem Ladekabel spielen lassen.

Wenn der gelieferte Stecker nicht in die Steckdose passt, nicht den Stecker ändern. Die Steckdose von einem qualifizierten Elektriker überprüfen lassen.

Nicht mit den Fingern in den elektrischen Fahrzeugstecker greifen.

⚠ Gefahr

Es besteht Stromschlaggefahr, was in weiterer Folge zu Verletzungen führen oder sogar tödlich sein kann.

Das Ladekabel nicht verwenden, wenn es an einer beliebigen Stelle beschädigt ist.

Die Abdeckung des Ladekabels nicht öffnen oder abnehmen.

Nur von geschulten Fachkräften warten lassen. Das Ladekabel an eine korrekt geerdete Netzsteckdose mit intakten Leitungen anschließen.

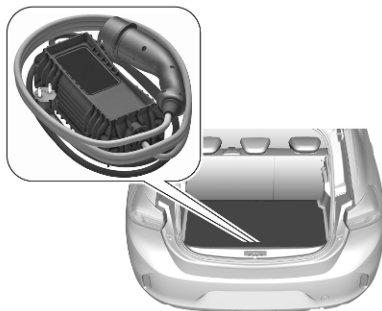

Ein tragbares Ladekabel zum Laden der Hochvoltbatterie des Fahrzeugs ist unter der Bodenabdeckung im Laderaum verstaut. Das Ladekabel ist mit Haushaltssteckdosen des betreffenden Lands kompatibel. Es verfügt über ein Kontrollgerät mit Ladestatus-Kontrollleuchten.

Wenn das Fahrzeug im Ausland geladen werden soll, überprüfen, ob der Wandstecker des Ladekabels mit den örtlichen elektrischen Steckdosen kompatibel ist. Wenn ein anderes Ladekabel erforderlich ist, eine Werkstatt aufsuchen.

Ladearten ⇨ 184.

Laden ⇨ 185.

Wichtige Informationen zum Laden des Fahrzeugs mit dem tragbaren Ladekabel

- Das Laden eines Elektrofahrzeugs belastet die elektrische Anlage des betreffenden Gebäudes unter Umständen mehr als übliche Haushaltsgeräte.
- Vor dem Anschließen des Ladekabels an eine Steckdose die elektrische Anlage (Steckdose, Verkabelung, Verzweigungen und Schutzvorrichtungen) von einem qualifizierten Elektriker untersuchen und mit einer 10-A-Dauerlast zur Verwendung für schweren Einsatz überprüfen lassen.
- Steckdosen können bei normalem Gebrauch verschleifen oder im Laufe der Zeit beschädigt werden und sind dann nicht mehr zum Laden von Elektrofahrzeugen geeignet.
- Die Steckdose und den Stecker während des Ladens überprüfen. Falls die Steckdose oder der

Stecker heiß werden, den Ladevorgang unterbrechen und die Steckdose von einem qualifizierten Elektriker überprüfen lassen.

- Zum Laden im Freien nur wetterbeständige Steckdosen verwenden, die für das Laden im Freien geeignet sind.
- Das Ladekabel so anschließen, dass keine Spannungen an der Steckdose oder am Stecker auftreten.

⚠ Warnung

Der unsachgemäße Gebrauch der tragbaren Ladekabel kann zu Brand, elektrischem Schlag, Verbrennungen, Materialschäden, schweren Verletzungen oder Tod führen.

- Keine Verlängerungskabel, Mehrfachsteckdosen, Splitter, Erdungsadapter, Überspannungsschutzvorrichtungen oder ähnliche Geräte verwenden.

- Keine Steckdosen verwenden, die abgenutzt oder beschädigt sind oder in denen der Stecker nicht fest sitzt.
- Das Ladekabel nicht in Flüssigkeiten tauchen.
- Keine Steckdosen verwenden, die nicht ordnungsgemäß geerdet sind.
- Keine Steckdosen verwenden, die mit anderen elektrischen Lasten im gleichen Schaltkreis installiert sind.

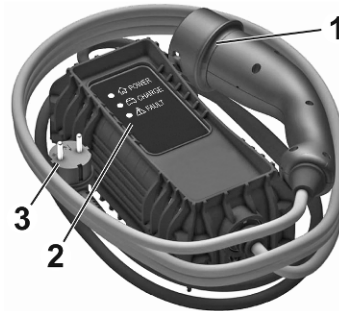

1. Fahrzeugstecker
2. Statusanzeigen
3. Wandstecker

Ladekabel-Statusanzeigen

Nach dem Anschließen führt das Ladekabel einen kurzen Eigentest aus und alle Statusanzeigen leuchten kurz auf. Den Status überprüfen:

🏠 Power

Leuchtet grün: Der Ladevorgang ist abgeschlossen oder im Standby.

🚗 Charge

Leuchtet grün: Das Ladekabel ist am Fahrzeug und an einer Haushaltssteckdose angeschlossen. Es erfolgt kein Laden, z. B. bei voller Batterie.

Blinkt grün: Die Hochvoltbatterie ist nicht voll geladen. Der Ladevorgang wird ausgeführt oder ein programmiertes Laden ist aktiv.

⚠ Fault

Leuchtet rot: Störung.

Das Ladekabel ist defekt. Hilfe einer Werkstatt in Anspruch nehmen.

Wenn keine Statusanzeigen aufleuchten, den Schutzschalter der Steckdose überprüfen:

- Wenn der Schutzschalter ausgelöst wurde, einen qualifizierten Elektriker um Hilfe bitten.
- Wenn der Schutzschalter nicht ausgelöst wurde, ist möglicherweise das Ladekabel defekt. Das Ladekabel nicht verwenden und die Hilfe einer Werkstatt in Anspruch nehmen.

Kraftstoffe

Kraftstoffe für Otto-Motoren



Nur bleifreie Kraftstoffe verwenden, die der Europäischen Norm EN 228, DIN 51626-1 oder einer gleichwertigen Spezifikation entsprechen.

Der Motor kann mit Kraftstoff betrieben werden, der bis zu 10 % Ethanol (z. B. E10) enthält.

Kraftstoffe mit der empfohlenen Oktanzahl verwenden. Eine niedrigere Oktanzahl kann zu einer reduzierten Motorleistung und einem geringeren Drehmoment führen und den Kraftstoffverbrauch leicht erhöhen.

Achtung

Verwenden Sie keine Kraftstoffe oder Kraftstoffzusätze, die Metallverbindungen enthalten, wie Kraftstoffzusätze auf Manganbasis. Dies kann zu Motorschäden führen.

Achtung

Die Verwendung von Kraftstoff mit einer niedrigeren Oktanzahl als die niedrigste mögliche Oktanzahl kann zu einer unkontrollierten Verbrennung und Beschädigung des Motors führen.

Die motorspezifischen Anforderungen an die Oktanzahl sind in der Motordatenübersicht angegeben ⇨ 249. Länderspezifische Aufkleber an der Tankklappe haben jedoch Vorrang vor diesen Angaben. In manchen Ländern muss für einen ordnungsgemäßen Motorbetrieb eventuell ein bestimmter Kraftstoff z. B. mit einer bestimmten Oktanzahl getankt werden.

Kraftstoffe für Dieselmotoren

Die Dieselmotoren vertragen Biokraftstoffe, die aktuellen und zukünftigen europäischen Normen entsprechen und an Tankstellen verkauft werden:



Dieselmotorenkraftstoff gemäß der Norm EN590, gemischt mit einem Biokraftstoff gemäß der Norm EN14214 (mit bis zu 7 % Fettsäuremethylester).



Dieselmotorenkraftstoff gemäß der Norm EN16734, gemischt mit einem Biokraftstoff gemäß der Norm EN14214 (mit bis zu 10 % Fettsäuremethylester).



Paraffinischer Dieselmotorenkraftstoff gemäß der Norm EN15940, gemischt mit einem Biokraftstoff gemäß der Norm EN14214 (mit bis zu 7 % Fettsäuremethylester).

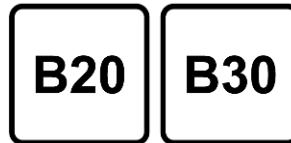

Kraftstoff B20 oder B30 gemäß der Norm EN16709 kann bei Dieselmotoren ebenfalls getankt werden. Hierfür sind jedoch auch bei gelegentlicher

Anwendung die strengen Wartungsvorgaben für „schwierige Bedingungen“ einzuhalten.

Weitere Informationen können bei einem Händler oder einer Fachwerkstatt erfragt werden.

Achtung

Die Verwendung anderer (Bio-)Kraftstoffsorten (Öle pflanzlichen oder tierischen Ursprungs, ob rein oder verdünnt, Heizöl usw.) ist streng verboten (Gefahr einer Beschädigung von Motor und Kraftstoffanlage).

Hinweis

Zulässig sind nur Diesel-Additive, die die Norm B715000 erfüllen.

Betrieb bei niedrigen Temperaturen

Bei Temperaturen unter 0 °C können einige Dieselprodukte mit Biodieselmischungen einfrieren oder versulzen, was sich auf das Kraftstoffversorgungssystem auswirken kann.

Der Motor kann möglicherweise nicht richtig gestartet und betrieben werden. Darauf achten, dass bei Umgebungstemperaturen unter 0 °C wintertauglicher Dieselmotorkraftstoff getankt wird.

Arctic-Dieselmotorkraftstoff kann bei extrem kalten Temperaturen unter -20 °C verwendet werden. Der Einsatz dieser Kraftstoffqualität wird nicht für warme oder heiße Klimazonen empfohlen, wo er zu zum Absterben des Motors, zu schlechtem Startverhalten und zu Schäden an der Kraftstoffeinspritzung führen kann.

Tanken

⚠ Gefahr

Vor dem Tanken die Zündung und externe Heizungen mit Brennkammern ausschalten.

Befolgen Sie beim Tanken die Sicherheitsbestimmungen der Tankstelle.

⚠ Gefahr

Kraftstoff ist brennbar und explosiv. Nicht rauchen. Kein offenes Feuer oder Funken.

Tritt im Fahrzeug Kraftstoffgeruch auf, Ursache sofort von einer Werkstatt beheben lassen.

Ein Etikett mit Symbolen an der Kraftstofftankklappe zeigt die zulässigen Kraftstofftypen an. In Europa sind die Zapfpistolen an den Tankstellen mit diesen Symbolen gekennzeichnet. Nur zulässige Kraftstofftypen verwenden.

Achtung

Bei falscher Betankung nicht die Zündung einschalten.

Die Tankklappe befindet sich an der rechten Fahrzeugseite.



Die Tankklappe lässt sich nur bei entriegeltem Fahrzeug öffnen. Tankklappe durch Drücken der Klappe lösen.

Tanken von Benzin und Diesel

Den Tankdeckel zum Öffnen langsam linksherum drehen.

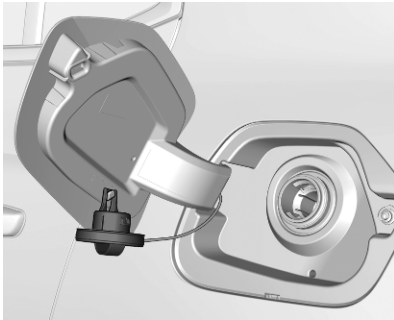

Der Deckel kann am Haken an der Tankklappe eingehängt werden.

Die Tankdüse gerade am Einfüllstutzen ansetzen und mit geringem Kraftaufwand einstecken.

Zum Tanken die Zapfpistole betätigen.

Nach dem automatischen Abschalten des Tankvorgangs darf die Zapfpistole noch maximal zweimal erneut betätigt werden, um den Tank vollständig aufzufüllen.

Achtung

Übergelaufenen Kraftstoff sofort abwischen.

Zum Schließen den Tankdeckel bis zum Klicken rechtsherum drehen.

Klappe schließen und einrasten lassen.

Tankdeckel

Nur Original-Tankdeckel verwenden.

Fahrzeuge mit Dieselmotor sind mit besonderen Tankdeckeln ausgestattet.

Anhängerzugvorrichtung

Allgemeine Informationen

Nur eine für das Fahrzeug zugelassene Anhängerzugvorrichtung verwenden.

Den nachträglichen Einbau von einer Werkstatt durchführen lassen. Gegebenenfalls müssen Änderungen am Fahrzeug, die die Kühlung, Hitzeschutzschilder oder andere Systeme betreffen, durchgeführt werden.

Die Erkennungsfunktion einer ausgefallenen Leuchte kann keinen teilweisen Leuchtausfall bei den Anhängerbremsleuchten erkennen. So wird bei vier Leuchten mit einer Leistung von je 5 W ein Ausfall beispielsweise erst erkannt, wenn nur noch eine oder keine 5-W-Leuchte funktioniert.

Anhänger mit LED-Licht sind für den Kabelsatz dieser Anhängerkupplung nicht geeignet.

Die Montage einer Anhängerzugvorrichtung kann die Öffnung der Abschleppöse verdecken. Wenn dies der Fall ist, die Kugelstange zum

Abschleppen verwenden. Die Kugelstange immer im Fahrzeug lassen, um sie bei Bedarf zur Hand zu haben.

Fahrverhalten, Fahrhinweise

Vor Montage eines Anhängers die Kugel der Anhängerkupplung schmieren. Nicht jedoch, wenn zur Verringerung der Schlingerbewegung des Anhängers ein Stabilisator verwendet wird, der auf den Kugelkopf wirkt.

Im Anhängerbetrieb darf nicht schneller als 80 km/h gefahren werden. Eine Höchstgeschwindigkeit von 100 km/h ist im Anhängerbetrieb nur dann zulässig, wenn ein Schwingungsdämpfer verwendet wird und das zulässige Gesamtgewicht des Anhängers das Fahrzeugleergewicht nicht überschreitet.

Für Anhänger mit geringer Fahrstabilität und für Wohnanhänger wird dringend die Verwendung eines Schwingungsdämpfers empfohlen.

Sollte der Anhänger zu schlingern beginnen, langsamer fahren, nicht gegenlenken, notfalls scharf bremsen.

Bei Bergabfahrt gleichen Gang einlegen wie bei entsprechender Bergaufahrt und etwa gleiche Geschwindigkeit fahren.

Reifendruck auf den Wert für die volle Zuladung erhöhen ↷ 252.

Anhängerbetrieb

Anhängelast

Die zulässigen Anhängelasten sind fahrzeug- und motorabhängige Höchstwerte und dürfen nicht überschritten werden. Die tatsächliche Anhängelast ist die Differenz zwischen dem tatsächlichen Gesamtgewicht des Anhängers und der tatsächlichen Stützlast mit Anhänger.

Die zulässige Anhängelast ist in den Fahrzeugpapieren spezifiziert. Dieser Wert gilt in der Regel für Steigungen bis 12 %.

Die zulässige Anhängerlast gilt bis zur spezifizierten Neigung und auf Meereshöhe. Da sich die Motorleistung wegen der dünner werdenden Luft bei zunehmender Höhe verringert und sich dadurch die Steigfähigkeit verschlechtert, sinkt auch das zulässige Zuggesamtgewicht um 10 % je 1000 m zusätzliche Höhe. Auf Straßen mit leichten Anstiegen (weniger als 8 %, z. B. auf Autobahnen) muss das Zuggesamtgewicht nicht verringert werden.

Das zulässige Zuggesamtgewicht darf nicht überschritten werden. Das zulässige Zuggesamtgewicht ist auf dem Typschild angegeben ↷ 245.

Stützlast

Die Stützlast ist die Last, die vom Anhänger auf den Kugelkopf der Anhängerkupplung ausgeübt wird. Sie kann durch Veränderung der Gewichtsverteilung beim Beladen des Anhängers verändert werden.

Die maximal zulässige Stützlast (55 kg) ist auf dem Typschild der Anhängerzugvorrichtung und in den Fahrzeugpapieren angegeben.

Immer die höchstzulässige Stützlast anstreben, vor allem bei schweren Anhängern. Die Stützlast sollte nie unter 25 kg sinken.

Hinterachslast

Wenn ein Anhänger angehängt und das Zugfahrzeug voll beladen ist, darf die zulässige Hinterachslast (siehe Typschild oder Fahrzeugpapiere) um maximal 60 kg, das zulässige Gesamtgewicht darf jedoch nicht überschritten werden. Wird die zulässige Hinterachslast überschritten, gilt eine Höchstgeschwindigkeit von 100 km/h.

Fahrzeugwartung

Allgemeine Informationen 199

Zubehör und Änderungen am Fahrzeug	199
Fahrzeugeinlagerung	199
Altfahrzeugrücknahme	201

Fahrzeugüberprüfungen 201

Durchführung von Arbeiten	201
Motorhaube	202
Motoröl	203
Kühlmittel	204
Waschflüssigkeit	205
Bremsen	205
Bremsflüssigkeit	205
Fahrzeuggatterie	206
Diesel-Kraftstoffsystem entlüften	208
Scheibenwischerwechsel	208

Glühlampen auswechseln 209

Halogen-Scheinwerfer	209
LED-Scheinwerfer	210
Nebelscheinwerfer	210
Vordere Blinkleuchte	210
Rückleuchten	211
Kennzeichenleuchte	213
Innenleuchten	213

Elektrische Anlage 213

Sicherungen	213
Sicherungskasten im Motorraum	214
Sicherungskasten in der Instrumententafel	216

Wagenwerkzeug 219

Räder und Reifen 219

Winterreifen	219
Reifenbezeichnungen	220
Reifendruck	220
Reifendruckverlust- Überwachungssystem	221
Profiltiefe	222
Reifenrüstung	223
Radabdeckungen	223
Schneeketten	223
Reifenreparaturset	224
Radwechsel	227
Reserverad	228

Starthilfe 232

Abschleppen 234

Eigenes Fahrzeug abschleppen	234
Anderes Fahrzeug abschleppen	235

Fahrzeugpflege 236

Außenpflege	236
-------------------	-----

Innenraumpflege 238

Fußmatten	239
-----------------	-----

Allgemeine Informationen

Zubehör und Änderungen am Fahrzeug

Wir empfehlen die Verwendung von Originalteilen und -zubehör und von ausdrücklich für Ihren Fahrzeugtyp werkseitig zugelassenen Teilen. Die Zuverlässigkeit anderer Produkte können wir nicht bewerten und auch nicht dafür haften – auch wenn sie über eine behördliche oder sonstige Zulassung verfügen.

Der Umbau, die Modifizierung und alle sonstigen Änderungen, die an den Standardfahrzeugspezifikationen vorgenommen werden (u. a. Softwareänderungen oder Änderungen der Steuergeräte), können zum Erlöschen der von Opel gebotenen Garantie führen. Außerdem können solche Änderungen Auswirkungen auf die Fahrerassistenzsysteme, den Kraftstoffverbrauch, die CO₂- und anderen Emissionen des Fahrzeugs haben, wodurch die Betriebserlaubnis des Fahrzeugs erlischt.

Achtung

Beim Transportieren des Fahrzeugs auf einem Zug oder einem Bergungsfahrzeug können die Schmutzfänger beschädigt werden.

Fahrzeugeinlagerung

Einlagerung über einen längeren Zeitraum

Wenn das Fahrzeug für mehrere Monate eingelagert werden muss:

- Fahrzeug waschen und konservieren.
- Konservierung im Motorraum und am Unterboden überprüfen lassen.
- Die Dichtgummis reinigen und imprägnieren.
- Den Kraftstofftank vollständig auffüllen.
- Motorölwechsel durchführen.
- Den Scheibenwaschbehälter entleeren.

- Den Frost- und Korrosionsschutz im Kühlmittel überprüfen.
- Reifendruck auf den Wert für die volle Zuladung erhöhen.
- Das Fahrzeug an einem trockenen, gut belüfteten Ort abstellen. Ersten Gang oder Rückwärtsgang einlegen oder Wählhebel auf **P** stellen. Sicherstellen, dass das Fahrzeug nicht wegrollen kann.
- Die Parkbremse nicht anziehen.
- Die Motorhaube öffnen, alle Türen schließen und das Fahrzeug verriegeln.

Einlagerung über einen längeren Zeitraum (Elektrofahrzeug)

Wenn das Fahrzeug für mehrere Monate eingelagert werden muss:

- Fahrzeug waschen und konservieren.
- Konservierung im Motorraum und am Unterboden überprüfen lassen.
- Die Dichtgummis reinigen und imprägnieren.

- Den Scheibenwaschbehälter entleeren.
- Den Frost- und Korrosionsschutz im Kühlmittel überprüfen.
- Reifendruck auf den Wert für die volle Zuladung erhöhen.
- Das Fahrzeug an einem trockenen, gut belüfteten Ort abstellen. Ersten Gang oder Rückwärtsgang einlegen oder Wählhebel auf **P** stellen. Sicherstellen, dass das Fahrzeug nicht wegrollen kann.
- Die Parkbremse nicht anziehen.
- Die Motorhaube öffnen, alle Türen schließen und das Fahrzeug verriegeln.

Bis zu vier Wochen

Ladekabel anschließen.

Vier Wochen bis zwölf Monate

- Die Hochvoltbatterie entladen, bis in der Instrumenteneinheit ein verbleibender Ladezustand von 30 Prozent angezeigt wird.
- Das Ladekabel nicht anschließen.

- Das Fahrzeug an einem Ort mit einer Temperatur zwischen -10 °C und 30 °C lagern.
- Eine Einlagerung des Fahrzeugs an einem Ort mit extremen Temperaturen kann Schäden an der Hochvoltbatterie verursachen.
- Das schwarze Minuskabel (–) von der 12-V-Fahrzeuggatterie trennen und einen Ladehalter an den Batterieklemmen anschließen. Alternativ die 12-V-Fahrzeuggatterie angeschlossen lassen und über den Pluspol (+) und den Minuspol (–) im Motorraum dauerladen.
- Alle drei Monate den Ladezustand der Batterie kontrollieren. Wenn der Ladezustand unter 30 Prozent fällt, die Batterie wieder bis auf 30 Prozent aufladen.

Wiederinbetriebnahme des Fahrzeugs

Wenn das Fahrzeug wieder in Betrieb genommen wird:

- Polklemme am Minuspol der Fahrzeugbatterie ankleben. Die elektrische Fensterbetätigung initialisieren ⇨ 21.
- Reifendruck prüfen.
- Scheibenwaschbehälter auffüllen.
- Motorölstand kontrollieren.
- Kühlmittelstand kontrollieren.
- Gegebenenfalls Kennzeichen montieren.

Wiederinbetriebnahme des Fahrzeugs (Elektrofahrzeug)

Wenn das Fahrzeug wieder in Betrieb genommen wird:

- Polklemme am Minuspol der Fahrzeugbatterie ankleben. Die elektrische Fensterbetätigung initialisieren ⇨ 21.
- Reifendruck prüfen.

- Scheibenwaschbehälter auffüllen.
- Kühlmittelstand kontrollieren.
- Gegebenenfalls Kennzeichen montieren.

Altfahrzeugrücknahme

Informationen über Altfahrzeug-Rücknahmestellen und die Wiederverwertung von Altfahrzeugen sind, sofern gesetzlich vorgeschrieben, auf unserer Website verfügbar. Nur offiziell anerkannte Recyclingstellen mit dieser Aufgabe betrauen.

Fahrzeugüberprüfungen

Durchführung von Arbeiten

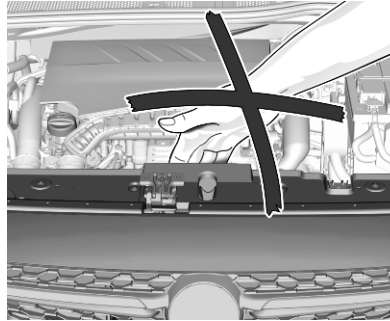

⚠ Warnung

Kontrollen im Motorraum nur bei ausgeschalteter Zündung durchführen.

Das Kühlgebläse kann auch bei ausgeschalteter Zündung laufen.

⚠ Gefahr

Die Zündanlage arbeitet mit sehr hoher elektrischer Spannung. Nicht berühren.



⚠ Gefahr

Elektro- oder Hybridversionen:
Niemals versuchen, Komponenten des Hochvoltsystems selbst zu warten. Sie könnten dabei verletzt und das Fahrzeug beschädigt werden. Nur entsprechend ausgebildete Mechaniker mit dem erforderlichen Fachwissen und den richtigen Werkzeugen dürfen Komponenten des Hochvoltsystems warten und reparieren. Der Kontakt mit Hochspannung kann

Stromschläge und Verbrennungen verursachen oder sogar tödlich sein. Die Hochspannungskomponenten des Fahrzeugs dürfen nur von speziell ausgebildeten Mechanikern gewartet werden.

Die Hochspannungskomponenten sind durch Aufkleber gekennzeichnet. Diese Komponenten nicht ausbauen, öffnen, zerlegen oder modifizieren. Hochspannungskabel oder -drähte haben eine orange Umhüllung. Die Hochspannungskabel und -drähte nicht mit Messfühlern prüfen, manipulieren, durchschneiden oder anderweitig modifizieren.

⚠ Warnung

Elektro- oder Hybridversionen: Kontrollen im Motorraum nur bei ausgeschaltetem Fahrzeug durchführen.

Das Kühlgebläse kann auch bei ausgeschaltetem Fahrzeug laufen.

Achtung

Elektro- oder Hybridversionen: Selbst geringe Verunreinigungen der Flüssigkeiten können die Fahrzeugsysteme beschädigen. Dafür sorgen, dass die Flüssigkeiten, Behälterdeckel und Messstäbe nicht mit Schmutzstoffen in Kontakt gelangen.

Motorhaube

Öffnen

Fahrtür öffnen.

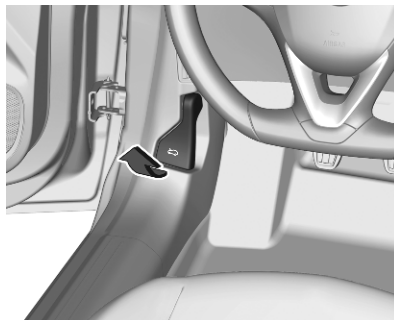

Entriegelungsgriff ziehen und in die Ausgangsposition zurückführen.

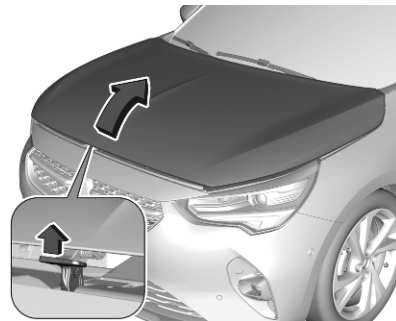

Schnappriegel hochdrücken und Motorhaube öffnen.

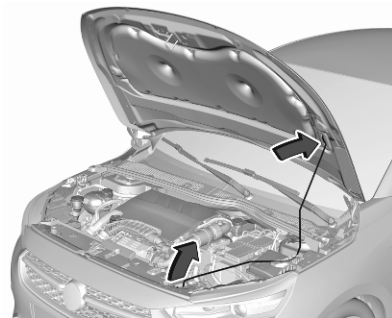

Die Motorhaubenstütze sichern.

Schließen

Die Stütze vor dem Schließen der Motorhaube in die Halterung drücken.

Die Motorhaube absenken und aus geringer Höhe (20–25 cm) in die Rastung fallen lassen. Sicherstellen, dass die Motorhaube eingerastet ist.

Achtung

Motorhaube nicht in die Verriegelung drücken, um Beulen zu vermeiden.

Motoröl

Den Motorölstand regelmäßig von Hand kontrollieren, um Motorschäden zu verhindern. Nur Motoröle der richtigen Spezifikation verwenden.

Empfohlene Flüssigkeiten und Schmiermittel ⇨ 243.

Der Motorölverbrauch beträgt bis zu 0,6 l je 1000 km.

Prüfung nur bei waagrecht stehendem Fahrzeug. Der Motor muss betriebswarm und mindestens seit 5 Minuten ausgeschaltet sein.

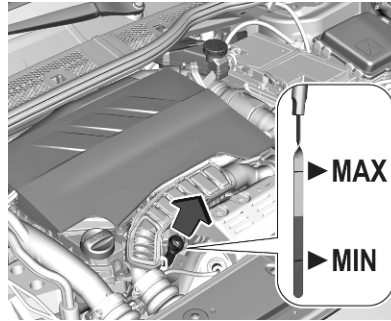

Je nach Motor werden verschiedene Ölmesstäbe verwendet.

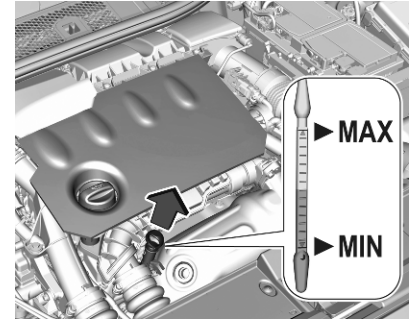

Messtab herausziehen, abwischen, vollständig einführen, erneut herausziehen und den Motorölstand ablesen.

Wenn der Motorölstand in den Bereich der Markierung **MIN** abgesunken ist, Motoröl nachfüllen.

Es wird empfohlen, Motoröl von derselben Qualität wie beim letzten Ölwechsel zu verwenden.

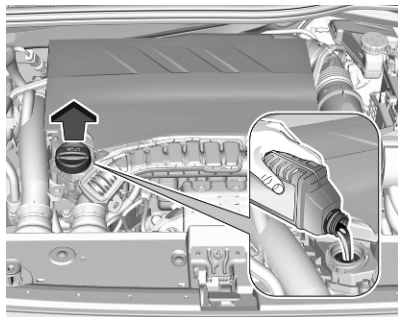

Der Motorölstand darf die obere Marke **MAX** am Messstab nicht überschreiten.

Achtung

Zuviel eingefülltes Motoröl muss abgelassen oder abgesaugt werden. Wenn der Ölstand den maximalen Füllstand überschreitet, das Fahrzeug nicht starten und eine Werkstatt aufsuchen.

Füllmengen ⇨ 250.

Verschlussdeckel gerade ansetzen und festdrehen.

Kühlmittel

Das werkseitig eingefüllte Kühlmittel bietet Gefrierschutz bis ca. -37 °C.

Achtung

Nur zugelassene Frostschutzmittel verwenden.

Kühlmittel und Frostschutz ⇨ 243.

Kühlmittelspiegel

Achtung

Zu niedriger Kühlmittelstand kann zu Motorschaden führen.

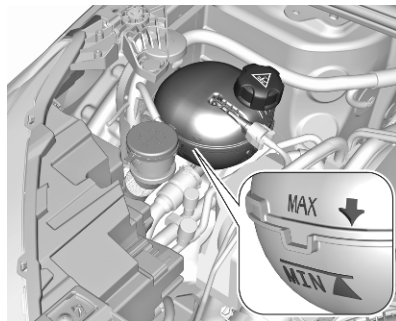

Bei kaltem Kühlsystem muss der Kühlmittelspiegel über der Markierung **MIN** liegen. Bei zu niedrigem Füllstand auffüllen.

⚠ Warnung

Vor Öffnen des Verschlussdeckels Motor abkühlen lassen. Verschlussdeckel vorsichtig öffnen, damit der Überdruck langsam entweicht.

Zum Auffüllen eine 1:1-Mischung aus freigegebenem Kühlmittelkonzentrat und sauberem Leitungswasser

verwenden. Wenn kein Kühlmittelkonzentrat verfügbar ist, nur sauberes Leitungswasser verwenden. Den Verschlussdeckel gut festziehen. Die Kühlmittelkonzentration überprüfen lassen und die Ursache für den Kühlmittelverlust in einer Werkstatt beheben lassen.

Waschflüssigkeit

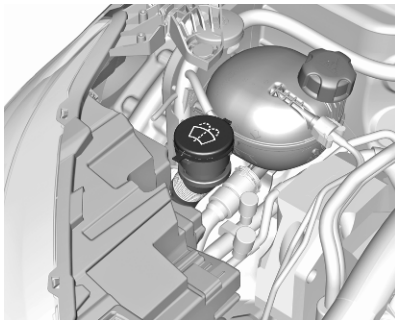

Mit einem Gemisch aus sauberem Wasser und einer geeigneten Menge zugelasener Scheibenwaschflüssigkeit mit Frostschutzmittel auffüllen.

Achtung

Nur Waschwasser mit einem ausreichenden Anteil Frostschutzmittel bietet bei niedrigen Temperaturen oder einem plötzlichen Temperatursturz ausreichenden Schutz.

Waschflüssigkeit ↪ 243.

Bremsen

Bei Bremsbelägen minimaler Dicke ist während des Bremsens ein quietschendes Geräusch zu hören. Weiterfahrt ist möglich, Bremsbeläge jedoch möglichst bald austauschen lassen.

Sobald neue Bremsbeläge montiert sind, während der ersten Fahrten nicht unnötig scharf bremsen.

Bremsflüssigkeit

⚠ Warnung

Bremsflüssigkeit ist giftig und ätzend. Kontakt mit Augen, Haut, Gewebe und lackierten Flächen vermeiden.

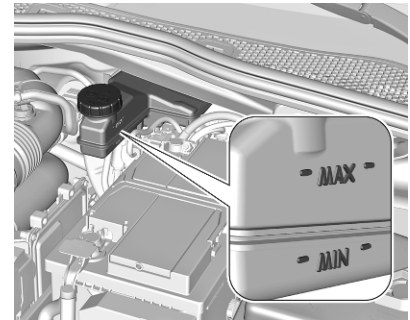

Der Bremsflüssigkeitsstand muss zwischen **MIN** und **MAX** liegen.

Wenn der Flüssigkeitsstand unter die **MIN**-Markierung gefallen ist, die Hilfe einer Werkstatt in Anspruch nehmen.

Brems- und Kupplungsflüssigkeit
↪ 243.

Fahrzeugbatterie

Die Fahrzeugbatterie ist wartungsfrei, sofern das Fahrverhalten eine ausreichende Aufladung der Batterie zulässt. Kurze Strecken und häufige Motorstarts können die Batterie entladen. Nicht benötigte Stromverbraucher ausschalten.



Batterien gehören nicht in den Hausmüll. Sie müssen über entsprechende Sammelstellen entsorgt werden.

Wird das Fahrzeug länger als vier Wochen abgestellt, kann sich die Batterie entladen. Polklemme am Minuspol der Fahrzeugbatterie abklemmen.

An- und Abklemmen der Fahrzeugbatterie nur bei ausgeschalteter Zündung.

Batterieentladeschutz ↪ 96.

Fahrzeugbatterie ersetzen

Hinweis

Jede Abweichung von den in diesem Abschnitt aufgeführten Anweisungen kann zu einer zeitweisen Deaktivierung oder Störung des Stopp-Start-Systems führen.

Beim Ersetzen der Fahrzeugbatterie unbedingt darauf achten, dass sich im Bereich des Pluspols keine geöffneten Entlüftungsbohrungen befinden. Falls in diesem Bereich eine Entlüftungsbohrung geöffnet ist, muss diese mit einem Blinddeckel verschlossen werden und die Entlüftung muss im Bereich des Minuspols geöffnet werden.

Darauf achten, dass die Batterie immer durch den gleichen Batterietyp ersetzt wird.

Die Fahrzeugbatterie muss in einer Werkstatt gewechselt werden.

Stopp-Start-Automatik ↪ 112.

Fahrzeugbatterie laden

⚠ Warnung

Bei Fahrzeugen mit Stopp-Start-System darauf achten, dass die Ladespannung bei Einsatz eines Batterieladegeräts 14,6 V nicht übersteigt. Andernfalls kann die Fahrzeugbatterie beschädigt werden.

Starthilfe ↪ 232.

Entladeschutz

Batteriespannung

Bei zu niedriger Spannung der Fahrzeugbatterie wird eine Warnmeldung im Fahrerinfodisplay angezeigt.

Während der Fahrt deaktiviert die Lastminderungsfunktion vorübergehend bestimmte Funktionen wie die Klimaanlage, die Heckscheibenheizung, die Lenkradheizung usw.

Die deaktivierten Funktionen werden automatisch wieder zugeschaltet, wenn es die Bedingungen zulassen.

Leerlaufanhebung

Wenn die Fahrzeugbatterie aufgrund des Batteriezustands geladen werden muss, erfordert dies eine erhöhte Leistungsabgabe der Lichtmaschine. Dies wird durch eine Leerlaufanhebung erreicht, die hörbare Geräusche verursachen kann.

Im Fahrerinfodisplay wird eine Meldung angezeigt.

Zubehörsteckdose

Bei niedriger Spannung der Fahrzeugbatterie werden die Zubehörsteckdosen deaktiviert.

Warnetikett



Bedeutung der Symbole:

- Keine Funken, kein offenes Feuer und kein Rauch.
- Augenschutz tragen. Knallgas kann zu Erblindung oder Verletzungen führen.
- Die Fahrzeugbatterie enthält Schwefelsäure, die zu Erblindung oder ernstesten Verätzungen führen kann.
- Fahrzeugbatterie außerhalb der Reichweite von Kindern halten.
- Weitere Informationen finden Sie in der Betriebsanleitung.
- Rund um die Fahrzeugbatterie können explosive Gase auftreten.

Energiesparmodus

Dieser Modus deaktiviert elektrische Verbraucher, um die Fahrzeugbatterie zu schonen. Diese Verbraucher wie Infotainment-System, Scheibenwischer, Abblendlicht, Innenleuchten usw. können insgesamt höchstens etwa 40 Minuten nach Ausschalten der Zündung weiterverwendet werden.

Wechsel in den Energiesparmodus

Wenn der Energiesparmodus aktiviert wird, wird im Fahrerinfodisplay eine Meldung angezeigt.

Ein aktives Telefongespräch über die Freisprecheinrichtung kann etwa 10 Minuten länger weitergeführt werden.

Deaktivieren des Energiesparmodus

Der Energiesparmodus wird beim nächsten Motorstart automatisch deaktiviert. Für ausreichenden Ladezustand Motor laufen lassen:

- unter 10 Minuten, um die Verbraucher etwa 5 Minuten lang nutzen zu können
- über 10 Minuten, um die Verbraucher bis maximal 30 Minuten lang nutzen zu können

Heizfunktionen

Hinweis

Einzelne Heizfunktionen, wie die Sitzheizung oder die Lenkradheizung, können im Falle von elektrischen Ladeeinschränkungen vorübergehend nicht verfügbar sein. Die Funktionen sind nach einigen Minuten wieder verfügbar.

Diesel-Kraftstoffsystem entlüften

Wenn der Tank leer gefahren wurde, muss das Diesel-Kraftstoffsystem entlüftet werden. Mindestens fünf Liter Diesel nachfüllen. Die Zündung für 60 Sekunden einschalten und erneut ausschalten. Dann den Motor anlassen. Wenn der Motor nicht direkt anspringt, diesen Vorgang einige Male wiederholen. Wenn der Motor sich immer noch nicht starten lässt, die Hilfe einer Werkstatt in Anspruch nehmen.

Scheibenwischerwechsel

Windschutzscheibe

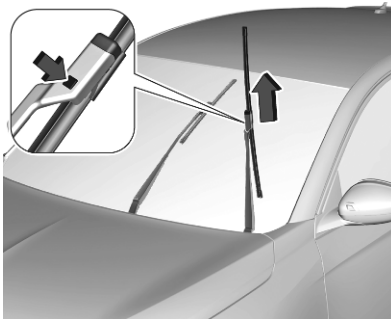

Zündung ausschalten.

Innerhalb einer Minute nach Ausschalten der Zündung den Wischerhebel betätigen, um die Wischblätter vertikal auf der Windschutzscheibe auszurichten.

Wischerarm anheben, bis er von selbst steht, Taste zum Lösen des Wischerblattes drücken und Wischerblatt abnehmen.

Das neue Wischerblatt am Wischerarm ansetzen und drücken, bis es einrastet.

Wischerarm vorsichtig absenken.

Um die Wischerarme wieder in ihre ursprüngliche Position zu bringen, die Zündung einschalten und den Wischerhebel betätigen.

Heckscheibe

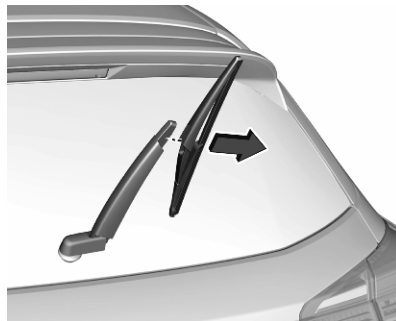

Wischerarm anheben. Wischerblatt wie in der Abbildung gezeigt ausrasten und abnehmen.

Wischerblatt leicht abgewinkelt am Wischerarm ansetzen und drücken, bis es einrastet.

Wischerarm vorsichtig absenken.

Glühlampen auswechseln

Vor dem Auswechseln von Leuchtmitteln sicherstellen, dass alle Außen- und Innenleuchten und die Zündung ausgeschaltet sind.

Neue Glühlampe nur am Sockel halten. Den Glaskolben der Glühlampe nicht mit bloßen Händen berühren.

Zum Wechseln nur den gleichen Glühlampentyp verwenden.

Scheinwerferlampen von innen im Motorraum austauschen.

Lampenkontrolle

Nach dem Auswechseln einer Glühlampe Zündung einschalten, Licht betätigen und dieses kontrollieren.

Halogen-Scheinwerfer

Halogen-Scheinwerfer mit separaten Lampen für Ablend- und Fernlicht / Tagfahrlicht.

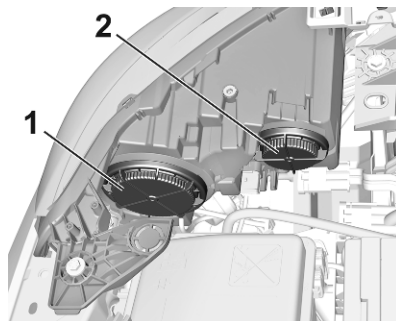

Ablendlicht (1), äußere Lampe.
Fernlicht/Tagfahrlicht (2) – Leuchtmittel innen.

Ablendlicht (1)

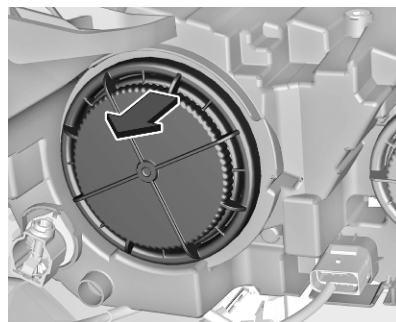

1. Die Schutzabdeckung durch Ziehen entfernen.



2. Die Lampenfassung aus dem Reflektorgehäuse ziehen.

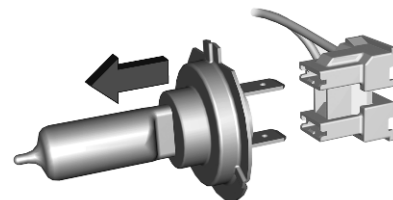

3. Die Lampe aus der Lampenfassung lösen und ersetzen.
4. Die Lampenfassung in das Reflektorgehäuse einsetzen.
5. Die Schutzabdeckung anbringen.

Fernlicht/Tagfahrlicht (2)

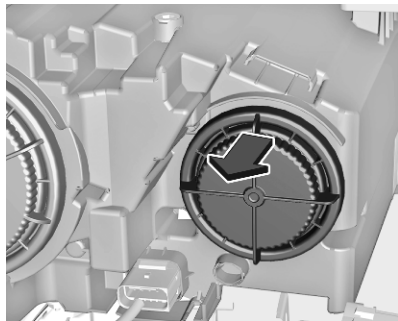

1. Die Schutzabdeckung durch Ziehen entfernen.

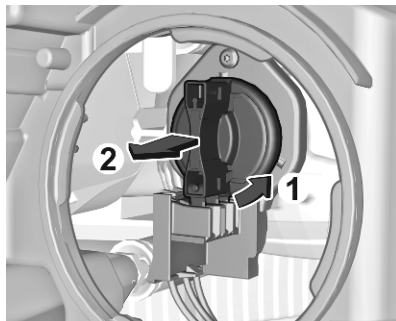

2. Die Lampenfassung zum Lösen linksherum drehen und aus dem Reflektor ziehen.
3. Die neue Lampenfassung in das Reflektorgehäuse einsetzen.
4. Die Schutzabdeckung anbringen.

LED-Scheinwerfer

Die Scheinwerfer für Abblend- und Fernlicht, Tagfahrlicht und Blinker sind LED-Leuchten und können nicht ersetzt werden.

Die Leuchten im Fall einer Störung in einer Werkstatt reparieren lassen.

Nebelscheinwerfer

Die Leuchten im Fall einer Störung in einer Werkstatt reparieren lassen.

Vordere Blinkleuchte

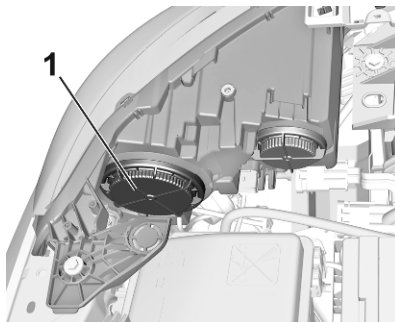

Äußere Leuchte Blinker (1).

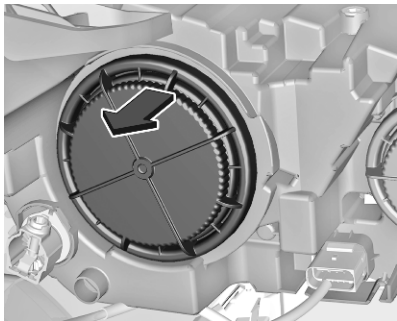

1. Die Schutzabdeckung durch Ziehen entfernen.

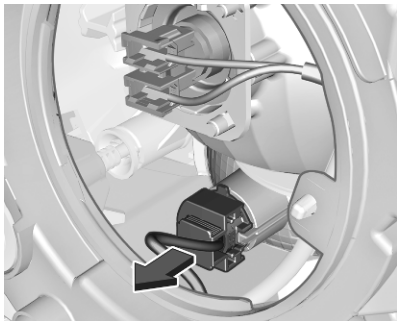

2. Die Lampenfassung aus dem Reflektorgehäuse ziehen.

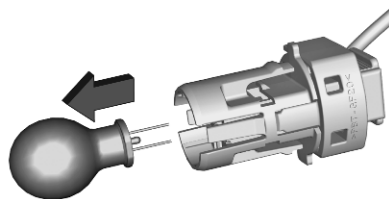

3. Die Lampe aus der Lampenfassung lösen und ersetzen.
4. Die Lampenfassung in das Reflektorgehäuse einsetzen.
5. Die Schutzabdeckung anbringen.

Rückleuchten

LED-Rückleuchten

Die Leuchten im Fall einer Störung in einer Werkstatt reparieren lassen.

Leuchteinheit in der Karosserie



1. Die Heckklappe öffnen und die Zugangsabdeckung auf der betreffenden Seite entfernen.

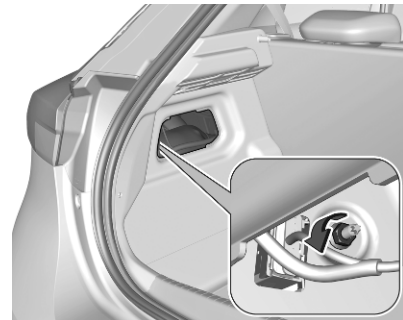

- Die Leuchtenbefestigungsmutter mit einem Steckschlüssel lösen.

Zunächst ein Tuch unter die Mutter legen um zu verhindern, dass sie in die Flügelverkleidung fällt.

- Die Leuchtenbefestigungsmutter manuell abschrauben und entfernen.

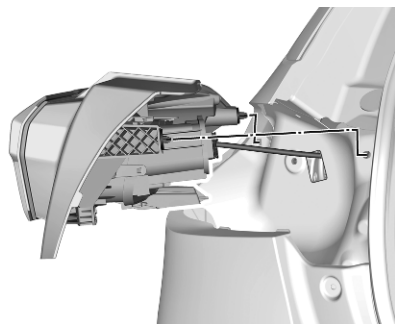

- Die Leuchteneinheit vorsichtig aus der Aussparung ziehen und entfernen.
- Das Kabel von der Halterung trennen.

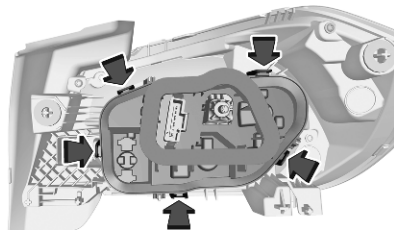

- Die fünf Haltetaschen zusammendrücken und die Lampenfassung aus der Leuchteneinheit entfernen.

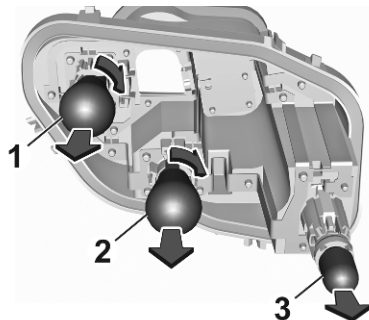

- Die Leuchtmittel entfernen und ersetzen:

Rückleuchten/Bremslicht (1)

Blinker (2)

Rückfahrleuchte (3)

- Den Lampenträger in die Leuchteneinheit einsetzen. Den Stecker an der Leuchteneinheit anschließen. Die Leuchteneinheit in die Aussparung einsetzen und die Leuchtenbefestigungsmutter von innen festziehen. Abdeckung anbringen.

Nebelschlussleuchte



1. Die Lampenfassung linksherum drehen und aus dem Reflektorgehäuse ziehen.

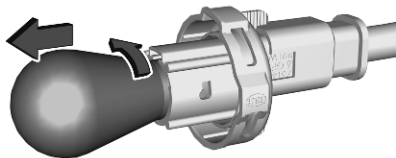

2. Lampe leicht nach unten drücken, linksherum drehen und aus der Fassung ziehen.
3. Neue Lampe in die Fassung einsetzen und rechtsherum festdrehen.
4. Lampenfassung in den Reflektor einsetzen und rechtsherum festdrehen.

Dritte Bremsleuchte

Die Leuchten im Fall einer Störung in einer Werkstatt reparieren lassen.

Lampenkontrolle

Die Zündung einschalten und alle Leuchten einschalten und überprüfen.

Kennzeichenleuchte

Die Leuchten im Fall einer Störung in einer Werkstatt reparieren lassen.

Innenleuchten

Die folgenden Leuchtmittel in einer Werkstatt ersetzen lassen:

- Innenleuchte, Leseleuchten
- Laderaumleuchte
- Instrumententafelbeleuchtung

Elektrische Anlage

Sicherungen

Ersatz entsprechend der Beschriftung auf der defekten Sicherung durchführen.

Die drei Sicherungskästen sind wie folgend angeordnet:

- Motorraum
- Instrumententafel

Vor Auswechseln einer Sicherung betreffenden Schalter und Zündung ausschalten.

Eine defekte Sicherung ist am durchgebrannten Schmelzfaden erkennbar.

Achtung

Sicherung nur dann ersetzen, wenn die Ursache für die Störung behoben wurde.

Einige Funktionen können durch mehrere Sicherungen abgesichert sein.

Sicherungen können auch ohne Vorhandensein einer Funktion eingesteckt sein.

Sicherungszieher

Ein Sicherungszieher kann sich in der Abdeckung an der linken Seite der Instrumententafel befinden. Der Abzieher hat zwei Seiten. Jede Seite ist für jeweils einen bestimmten Sicherungstyp ausgelegt.

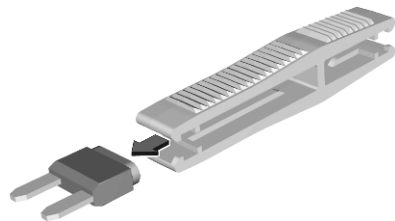

Die Sicherung mit dem Sicherungszieher greifen und herausziehen.

Sicherungskasten im Motorraum

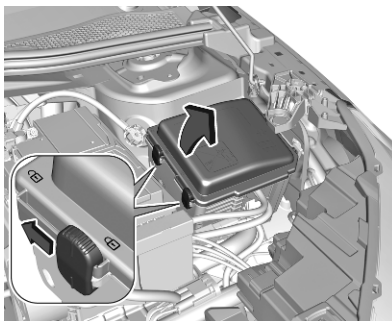

Der Sicherungskasten befindet sich im vorderen linken Bereich des Motorraums.

Die Abdeckung lösen und abnehmen.

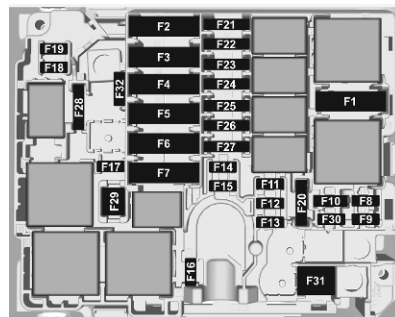

Nach dem Austausch durchgebrannter Sicherungen den Sicherungskasten schließen und einrasten lassen.

Bei nicht einwandfrei geschlossenem Sicherungskasten kann es zu Funktionsstörungen kommen.

Nichtelektrische Fahrzeuge

Nr. Stromkreis

- 1 Klimatisierungssystem
- 2 Bremssystem
- 3 Sicherungskasten (rechte Seite der Instrumententafel)

Nr. Stromkreis

- 4 Bremssystem
- 5 Kontrolleinheit Karosserie
- 6 Kühlgebläse
- 7 Kontrolleinheit Karosserie
- 8 Steuergerät Motor / Kraftstoffpumpe
- 9 NOX-Sensor / Diesel-Wasser-Sensor
- 10 Motorsteuergerät
- 11 Motorsteuergerät
- 12 Diagnosestecker
- 13 Kontrolleinheit Karosserie
- 14 Batteriesensor
- 15 Steuergerät Anhänger
- 16 Scheinwerfer rechts
- 17 Steuergerät Motor / NOX-Sensor
- 18 Fernlicht rechts

Nr. Stromkreis

- 19 Fernlicht links
- 20 Steuergerät Motor / Kraftstoffpumpe / Diesel-Vorwärmer
- 21 Anlasser
- 22 Automatikgetriebe
- 25 Sicherungskasten (Anhänger)
- 27 Kontrolleinheit Karosserie
- 28 System der selektiven katalytischen Reduktion
- 29 Scheibenwischer
- 31 Klimatisierungssystem
- 32 Lenkrad

Elektrofahrzeuge

Nr. Stromkreis

- 1 Klimatisierungssystem
- 2 Bremssystem
- 3 Sicherungskasten (rechte Seite der Instrumententafel)

Nr. Stromkreis

- 4 Bremssystem
- 6 Kühlgebläse
- 7 Kontrolleinheit Karosserie
- 8 Ventil Klimatisierung
- 9 Steuergerät Elektrofahrzeug
- 10 Steuergerät Elektrofahrzeug (Klimakompressor)
- 11 Steuergerät Elektrofahrzeug
- 12 Diagnosestecker
- 13 Kontrolleinheit Karosserie / Klimatisierungssystem
- 15 E-Service-Stecker
- 16 Scheinwerfer rechts
- 18 Fernlicht rechts
- 19 Fernlicht links
- 20 Steuergerät Elektrofahrzeug
- 22 Motorraumrelais

Nr. Stromkreis

- 23 AC/DC-Wandler / DC/DC-Wandler
- 25 Schnittstelle Hochvoltbatterie
- 26 Motorelektronik (Elektromotor und Wechselrichter)
- 27 Kontrolleinheit Karosserie
- 29 Scheibenwischer
- 30 Kontrolleinheit Karosserie
- 31 Kontrolleinheit Karosserie
- 32 Lenkrad

Sicherungskasten in der Instrumententafel

Sicherungskasten an der linken Seite der Instrumententafel



Bei Linkslenkern befindet sich der Sicherungskasten hinter einer Abdeckung in der Instrumententafel. Abdeckung an der Unterseite lösen und abnehmen.

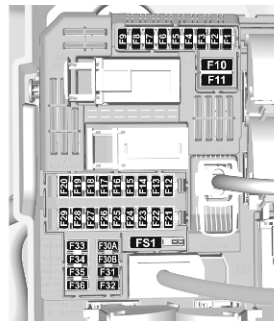

Nichtelektrische Fahrzeuge

Nr. Stromkreis

- 1 Radar/Innenspiegel
- 3 Induktives Laden
- 4 Hupe
- 5 Scheibenwaschanlage
- 6 Scheibenwaschanlage
- 7 USB
- 8 Heckscheibenwischer
- 10 Zentralverriegelung

Nr. Stromkreis

- 11 Zentralverriegelung
- 12 Diagnosesteckermodul
- 13 Klimatisierungssystem
- 14 Alarm / Opel Connect
- 17 Instrument
- 21 An-/Aus-Schalter / Diebstahlsicherung
- 22 Regensensor/Lichtsensoren/Kamera
- 23 Sicherheitsgurt anlegen
- 24 Infotainment/Einparkhilfe/Rückfahrkamera
- 25 Airbag
- 27 Diebstahlwarnanlage
- 29 Infotainment
- 31 Zigarettenanzünder/12-V-Zubehörsteckdose
- 32 Lenkradheizung

Nr. Stromkreis

- 33 Klimatisierungssystem/Automatikgetriebe
- 34 Einparkhilfe/Einstellung Außenspiegel

Elektrofahrzeuge

Nr. Stromkreis

- 1 Radar/Innenspiegel
- 3 Induktives Laden
- 4 Hupe
- 5 Scheibenwaschanlage
- 6 Scheibenwaschanlage
- 7 USB
- 8 Heckscheibenwischer
- 10 Zentralverriegelung
- 11 Zentralverriegelung
- 12 Diagnosesteckermodul
- 13 Steuergerät Klimatisierung / Radioblende

Nr. Stromkreis

- 14 Alarm / Opel Connect
- 15 Elektronisches Schaltmodul / Steuergerät Scheinwerfer
- 16 Trennvorrichtung Niederspannungsnetzwerk
- 17 Instrument
- 18 Reserviert für nachgerüstete Ausstattung
- 19 Steuergerät Lenksäule / Fernbedienung am Lenkrad
- 21 An/Aus-Schalter
- 22 Regensensor/Lichtsensoren/Kamera
- 23 Sicherheitsgurt anlegen
- 24 Infotainment/Einparkhilfe/Rückfahrkamera
- 25 Airbag
- 27 Diebstahlwarnanlage
- 29 Infotainment

Nr. Stromkreis

- 31 Zigarettenanzünder/12-V-Zubehörsteckdose
- 32 Lenkradheizung
- 33 Scheinwerfer vorn rechts
- 34 Einparkhilfe/Einstellung Außen-
spiegel

Sicherungskasten an der rechten Seite der Instrumententafel

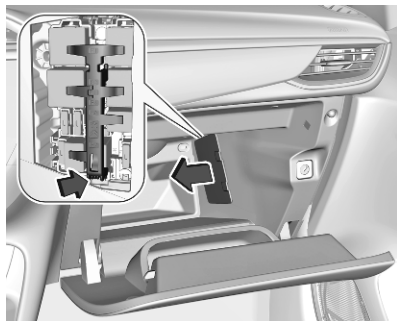

Bei Linkslenkern befindet sich der Sicherungskasten hinter einer Abdeckung im Handschuhfach. Handschuhfach öffnen und Abdeckung entfernen. Halterung entfernen.

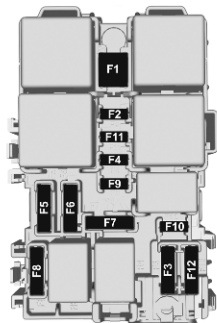

Nr. Stromkreis

- 1 Heckscheibenheizung
- 2 Heizbare Außenspiegel
- 3 Elektrische Fensterbetätigung
vorn
- 4 Einstellung Außenspiegel/
Klappbare Spiegel

Nr. Stromkreis

- 5 Elektrische Fensterbetätigung
hinten
- 8 Sicherungskasten (rechte Seite
der Instrumententafel)
- 10 Vordersitzheizung
- 11 Sitzmassagefunktion

Wagenwerkzeug

Fahrzeuge mit Reserverad

Den Laderaum öffnen.

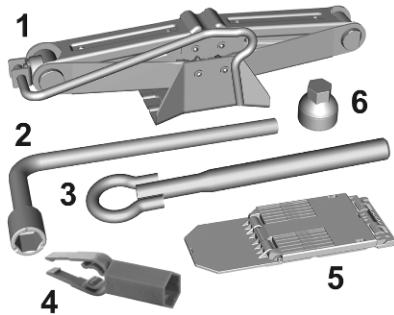

Das Wagenwerkzeug befindet sich in der Werkzeugtasche:

- Wagenheber (1)
- Radschlüssel (2)
- Abschleppöse (3)
- Ausbauwerkzeug Radkappenabdeckung (4)
- Keil (5)
- Adapter für die Felgenschlösser (6)

Fahrzeuge ohne Reserverad

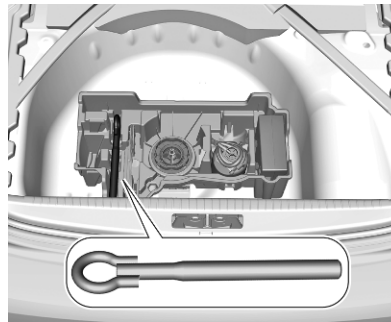

Die Abschleppöse befindet sich in einer Kiste unter der Bodenabdeckung im Laderaum.

Reifenreparaturset ↗ 224.

Räder und Reifen

Reifenzustand, Felgenzustand

Über Kanten langsam und möglichst im rechten Winkel fahren. Das Überfahren scharfer Kanten kann zu Reifen- und Felgenschäden führen. Reifen beim Parken nicht am Bordstein einklemmen.

Räder regelmäßig auf Beschädigungen untersuchen. Bei Beschädigungen bzw. ungewöhnlichem Verschleiß Hilfe einer Werkstatt in Anspruch nehmen.

Winterreifen

Winterreifen verbessern die Fahrsicherheit bei Temperaturen unter 7 °C und sollten daher an allen Rädern montiert werden.

Geschwindigkeitsaufkleber gemäß Landesvorschrift im Blickfeld des Fahrers anbringen.

Alle Reifengrößen sind für Winterreifen zulässig ↗ 252.

Reifenbezeichnungen

Z. B. **225/55 R 18 98 V**

225 : Reifenbreite in mm

55 : Querschnittsverhältnis
(Reifenhöhe zu Reifenbreite)
in %

R : Gürtelbauart: Radial

RF : Bauart: RunFlat

18 : Felgendurchmesser in Zoll

98 : Tragfähigkeitsindex; 98
entspricht z. B. 750 kg

V : Geschwindigkeits-Kennbuch-
stabe

Geschwindigkeits-Kennbuchstabe:

Q : bis 160 km/h

S : bis 180 km/h

T : bis 190 km/h

H : bis 210 km/h

V : bis 240 km/h

W : bis 270 km/h

Einen für die Höchstgeschwindigkeit
Ihres Fahrzeugs geeigneten Reifen
auswählen.

Die Höchstgeschwindigkeit kann mit
Leergewicht mit Fahrer (75 kg)
zuzüglich einer Zuladung von 125 kg

erreicht werden. Sonderausstattun-
gen können die Höchstgeschwindig-
keit des Fahrzeugs verringern.

Reifen mit vorgeschriebener Laufrichtung

Reifen mit vorgeschriebener Lauf-
richtung müssen so montiert werden,
dass sie sich in die richtige Richtung
drehen. Die richtige Laufrichtung ist
an einem Symbol (z. B. einem Pfeil)
an der Reifenflanke erkennbar.

Reifendruck

Reifendruck mindestens alle
14 Tage und vor jeder größeren Fahrt
bei kalten Reifen kontrollieren. Reser-
verad nicht vergessen. Dies gilt auch
bei Fahrzeugen mit Reifendruckver-
lust-Überwachungssystem.



Reifendruck ⇨ 252.

Das Reifendruckhinweisschild am
rechten Türrahmen gibt die Original-
reifen und die entsprechenden
Reifendrücke an.

Die Reifendruckangaben beziehen
sich auf kalte Reifen. Gültig für
Sommer- und Winterreifen.

Reservereifen immer mit dem Reifen-
druck für volle Belastung befüllen.

Ein falscher Reifendruck beeinträch-
tigt Sicherheit, Fahrverhalten, Fahr-
komfort und Kraftstoffverbrauch und
erhöht den Reifenverschleiß.

Der empfohlene Reifendruck variiert je nach den Bedingungen. Den richtigen Reifendruckwert anhand der folgenden Schritte ermitteln:

1. Motoridentifikationsnummer ermitteln.
Motordaten ⇨ 249.
2. Entsprechenden Reifen ermitteln.

Die Reifendrucktabelle zeigt die möglichen Reifenkombinationen ⇨ 252.

Die für Ihr Fahrzeug zugelassenen Reifentypen finden Sie in der EWG-Konformitätserklärung, die mit Ihrem Fahrzeug ausgeliefert wurde, bzw. in anderen, nationalen Zulassungsunterlagen.

Der Fahrer ist für die korrekte Anpassung des Reifendrucks verantwortlich.

⚠ Warnung

Ein zu geringer Reifendruck kann zu starker Reifenerwärmung, inneren Beschädigungen und dadurch bei hohen Geschwindig-

keiten zur Laufflächenablösung und sogar zum Platzen des Reifens führen.

⚠ Warnung

Bei bestimmten Reifen kann der empfohlene Reifendruck in der Reifendrucktabelle den auf dem Reifen angegebenen maximalen Reifendruck überschreiten. Niemals den auf dem Reifen angegebenen maximalen Reifendruck überschreiten.

Temperaturabhängigkeit

Der Reifendruck ist von der Temperatur des Reifens abhängig. Während der Fahrt erhöhen sich Reifentemperatur und Reifendruck. Die auf den Reifeninformations-Aufklebern und in der Reifendrucktabelle angegebenen Reifendruckwerte gelten für kalte Reifen, das heißt für 20 °C.

Bei einem Temperaturanstieg von 10 °C erhöht sich der Druck um nahezu 10 kPa. Dies ist zu beachten, wenn der Reifendruck bei warmen Reifen geprüft wird.

Reifendruckverlust-Überwachungssystem

Das Reifendruckverlust-Überwachungssystem überwacht ständig die Drehgeschwindigkeit aller vier Räder und warnt bei niedrigem Reifendruck während der Fahrt. Dies geschieht durch einen Abgleich des Abrollumfangs der Reifen mit Referenzwerten und weiteren Signalen.

Bei Druckverlust in einem Reifen leuchtet die Kontrollleuchte (⚠) auf und im Fahrerinfodisplay wird eine Warnmeldung angezeigt.

Kontrollleuchte (⚠) ⇨ 76.

In diesem Fall unbedingt Geschwindigkeit verringern, scharfe Lenkbewegungen und starkes Bremsen vermeiden. Bei der nächsten Gelegenheit anhalten und Reifendruck prüfen.

Nach der Anpassung des Reifendrucks das System initialisieren, um die Kontrollleuchte zu deaktivieren und das System neu zu starten.

Wird der Fehler weiterhin angezeigt, eine Werkstatt kontaktieren. Das System funktioniert nicht bei einer Störung von ABS oder ESC oder bei Verwendung eines Reserverads. Sobald der Reifen wieder montiert ist, den Reifendruck bei kalten Reifen prüfen und das System initialisieren.

Achtung

Das Reifendruckverlust-Überwachungssystem warnt lediglich vor niedrigem Reifendruck und stellt keinen Ersatz für die regelmäßige Reifenwartung dar.

Systeminitialisierung

Nach einer Korrektur des Reifendrucks oder einem Reifenwechsel muss das System initialisiert werden, um neue Umfangs-Referenzwerte anzulernen:

1. Immer sicherstellen, dass alle vier Reifen den richtigen Reifendruck aufweisen ⇨ 252.
2. Parkbremse betätigen.
3. Das System über das Info-Display initialisieren ⇨ 80.
4. Das Zurücksetzen wird in einer Pop-up-Meldung bestätigt.

Nach der Initialisierung wird das System während der Fahrt automatisch für den neuen Reifendruck kalibriert. Nach längerer Fahrt übernimmt und überwacht das System die neuen Drücke.

Reifendruck immer bei kalten Reifen prüfen.

In folgenden Fällen das System neu initialisieren:

- Reifendruck wurde geändert
- Beladung wurde geändert
- Räder wurden umgewechselt oder getauscht

Das System warnt bei einem geplatzten Reifen oder schnellen Druckverlust nicht sofort. Dies liegt an der erforderlichen Berechnungszeit.

Profiltiefe

Profiltiefe regelmäßig kontrollieren.

Reifen sollten aus Sicherheitsgründen bei einer Profiltiefe von 2-3 mm (bei Winterreifen 4 mm) ausgetauscht werden.

Aus Sicherheitsgründen sollte die Profiltiefe der Reifen an einer Achse um höchstens 2 mm voneinander abweichen.



Die gesetzlich zulässige Mindestprofiltiefe (1,6 mm) ist erreicht, wenn das Profil bis zu einem Verschleißanzeiger (TWI = Tread Wear Indicator)

abgefahren ist. Seine Lage wird durch Markierungen an der Reifenflanke angezeigt.

Sollte der Verschleiß vorn größer sein als hinten, Vorderräder regelmäßig gegen Hinterräder tauschen. Sicherstellen, dass die Richtung der Raddrehung unverändert ist.

Reifen altern, auch wenn sie nicht gefahren werden. Wir empfehlen, die Reifen alle 6 Jahre zu ersetzen.

Reifenumrüstung

Bei Verwendung von Reifen einer anderen Größe als bei den werkseitig montierten müssen gegebenenfalls das Reifendruckverlust-Überwachungssystem umprogrammiert und Änderungen am Fahrzeug vorgenommen werden.

Reifendruckverlust-Überwachungssystem ↻ 221.

Reifendruckaufkleber ersetzen lassen.

⚠ Warnung

Der Gebrauch nicht geeigneter Reifen oder Felgen kann zu Unfällen und zum Erlöschen der Betriebserlaubnis führen.

Radabdeckungen

Es dürfen nur für das jeweilige Fahrzeug werkseitig freigegebene Radabdeckungen und Reifen verwendet werden, die allen relevanten Anforderungen für die jeweiligen Rad- und Reifenkombinationen entsprechen.

Werden keine werkseitig zugelassenen Radabdeckungen und Reifen verwendet, dürfen die Reifen keinen Felgenschutzwulst aufweisen.

Radabdeckungen dürfen die Kühlung der Bremsen nicht beeinträchtigen.

⚠ Warnung

Bei Verwendung nicht geeigneter Reifen oder Radabdeckungen kann es zu plötzlichem Druckverlust und in der Folge zu Unfällen kommen.

Fahrzeuge mit Stahlfelgen: Bei Verwendung von Felgenschlüssern keine Radabdeckungen befestigen.

Schneeketten

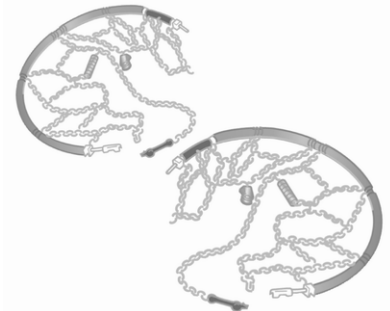

Schneeketten dürfen nur auf den Vorderrädern verwendet werden.

Immer engmaschige Schneeketten verwenden, die an der Lauffläche und an den Reifeninnenseiten (einschließlich Kettenschloss) maximal 9 mm auftragen.

⚠ Warnung

Beschädigungen können zum Platzen des Reifens führen.

Schneeketten sind bei Reifen der Größe 185/65 R15 und 195/55 R16 erlaubt.

Notrad

Auf dem Notrad ist die Verwendung von Schneeketten nicht zulässig.

Reifenreparaturset

Kleinere Schäden an der Lauffläche des Reifens können mit dem Reifenreparaturset behoben werden.

Fremdkörper nicht aus dem Reifen entfernen.

Schäden am Reifen, die größer als 4 mm sind oder sich an der Seitenwand befinden, können mit dem Reifenreparaturset nicht repariert werden.

⚠ Warnung

Nicht schneller als 80 km/h fahren.
Kein Dauereinsatz.
Lenkfähigkeit und Fahrverhalten können beeinträchtigt sein.

Bei einer Reifenpanne:

Parkbremse anziehen, ersten Gang oder Rückwärtsgang bzw. **P** einlegen.

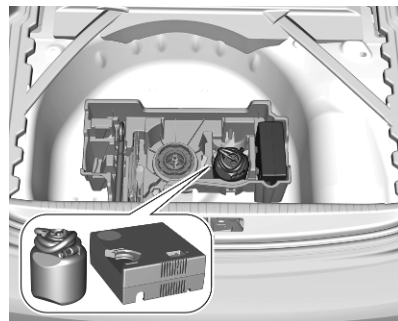

Das Reifenreparaturset befindet sich unter der Bodenabdeckung im Laderaum.

1. Dichtmittelflasche und Kompressor herausnehmen.
2. Aufkleber mit der Höchstgeschwindigkeit von der Dichtmittelflasche abziehen und im Sichtbereich des Fahrers aufkleben.

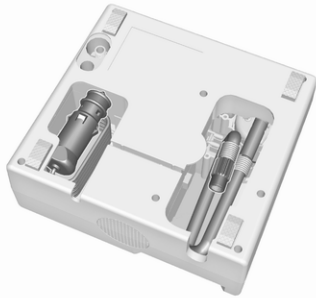

3. Stromkabel und Luftschlauch aus den Staufächern auf der Unterseite des Kompressors herausnehmen.

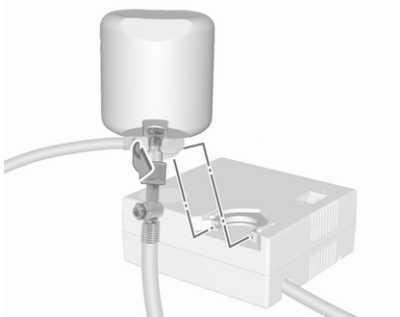

4. Den Kompressorluftschlauch an den Anschluss an der Dichtmittelflasche schrauben.
5. Die Dichtmittelflasche in die Halterung am Kompressor einsetzen.

Kompressor so in Reifennähe platzieren, dass die Dichtmittelflasche aufrecht steht.

6. Ventilkappe des defekten Reifens abschrauben.

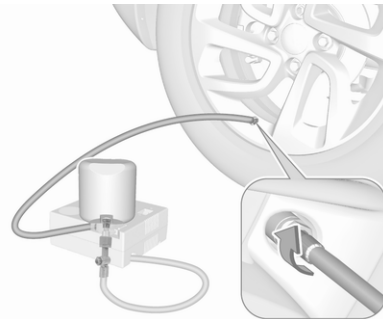

7. Den Einfüllschlauch am Reifenventil anschrauben.
8. Der Schalter auf dem Kompressor muss auf O stehen.

9. Kompressor-Stecker an Zubehörsteckdose oder Steckdose des Zigarettenanzünders anschließen
⇨ 61.

Um eine Entladung der Batterie zu vermeiden, empfehlen wir, den Motor laufen zu lassen.

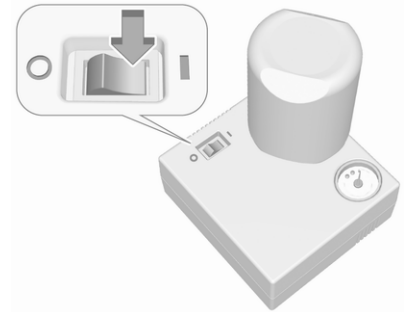

10. Wippschalter auf dem Kompressor auf I stellen. Der Reifen wird mit Dichtmittel gefüllt.
11. Während die Dichtmittelflasche entleert wird, zeigt die Druckanzeige am Kompressor kurzzeitig bis zu 600 kPa (6 bar) an (ca. 30 Sekunden lang). Danach sinkt der Druck wieder ab.

12. Das Dichtmittel wird vollständig in den Reifen gepumpt. Anschließend wird der Reifen aufgepumpt.
13. Der vorgeschriebene Reifendruck sollte innerhalb von 10 Minuten erreicht werden.

Reifendruck ⇨ 252.

Sobald der richtige Reifendruck erreicht wurde, Kompressor ausschalten.

Wird der vorgeschriebene Reifendruck nicht innerhalb von 10 Minuten erreicht, das Reifenreparaturset abnehmen. Das Fahrzeug um eine Reifenumdrehung bewegen. Das Reifenreparaturset wieder anschließen und Füllvorgang 10 Minuten fortsetzen. Wird der vorgeschriebene Reifendruck danach immer noch nicht erreicht, ist der Reifen zu stark beschädigt. Hilfe einer Werkstatt in Anspruch nehmen.

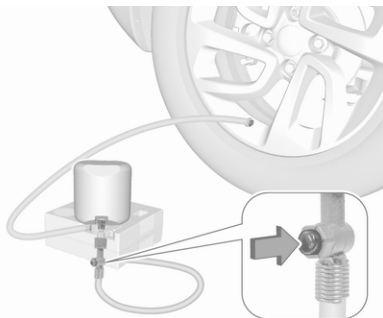

Zu hohen Reifendruck über die Taste am Luftschlauch korrigieren.

Kompressor nicht länger als 10 Minuten laufen lassen.

14. Reifenreparaturset abbauen. Dichtmittelflasche aus der Halterung nehmen. Den Einfüllschlauch am freien Anschluss der Dichtmittelflasche anschrauben. Damit wird verhindert, dass Dichtmittel austritt. Das Reifenreparaturset im Laderaum verstauen.
15. Eventuell ausgetretenes Dichtmittel mit einem Lappen entfernen.

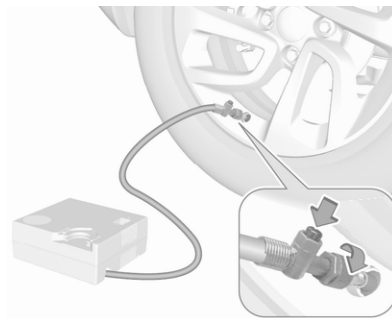

16. Fahrt unverzüglich fortsetzen, damit sich das Dichtmittel im Reifen gleichmäßig verteilt. Mit einer Geschwindigkeit zwischen 20 km/h und 60 km/h fahren. Nach ca. 5 km, spätestens aber nach 10 Minuten anhalten und den Reifendruck kontrollieren. Dabei den Kompressorluftschlauch direkt an das Reifenventil anschrauben. Reifen wie oben beschrieben befüllen. Zu hohen Reifendruck über die Taste am Luftschlauch korrigieren.

Ist der Reifendruck nicht unter 200 kPa (2 bar) abgesunken, den richtigen Wert einstellen ⇨ 252.

Andernfalls darf das Fahrzeug nicht gefahren werden. Hilfe einer Werkstatt in Anspruch nehmen.

Nach weiteren 10 km, aber spätestens nach 10 Minuten Reifendruck erneut überprüfen, ob es zu keinem weiteren Druckverlust gekommen ist.

Wenn der Reifendruck unter 200 kPa (2 bar) abgesunken ist, darf das Fahrzeug nicht gefahren werden. Hilfe einer Werkstatt in Anspruch nehmen.

17. Das Reifenreparaturset im Laderaum verstauen.

Hinweis

Die Fahreigenschaften des reparierten Reifens sind stark beeinträchtigt; diesen Reifen deshalb ersetzen.

Bei ungewöhnlichen Geräuschen oder starker Aufheizung des Kompressors diesen für mindestens 30 min ausgeschaltet lassen.

Das eingebaute Sicherheitsventil öffnet bei einem Druck von 700 kPa (7 bar).

Verfallsdatum des Reparatursets beachten. Nach diesem Datum ist die Dichtwirkung nicht mehr garantiert. Haltbarkeitsangaben auf der Dichtmittelflasche beachten.

Gebrauchte Dichtmittelflasche ersetzen. Entsorgung entsprechend den jeweiligen gesetzlichen Vorschriften.

Kompressor und Dichtmittel können ab ca. -30 °C verwendet werden.

Radwechsel

Folgende Vorbereitungen treffen und Hinweise beachten:

- Fahrzeug auf waagrechttem, ebenem, festem und rutschsicherem Untergrund parken. Vorderräder gerade stellen.
- Falls erforderlich einen Unterlegkeil unter das diagonal gegenüberliegende Rad legen.
- Parkbremse anziehen, ersten Gang oder Rückwärtsgang bzw. **P** einlegen.

- Bei weichem Untergrund eine stabile, maximal 1 cm dicke Unterlage unter den Wagenheber legen.
- Vor dem Verwenden des Wagenhebers alle schweren Gegenstände aus dem Fahrzeug entfernen.
- Im angehobenen Fahrzeug dürfen sich keine Personen oder Tiere aufhalten.
- Nicht unter das angehobene Fahrzeug kriechen.
- Angehobenes Fahrzeug nicht starten.
- Radschrauben vor dem Einschrauben säubern.

Warnung

Die Radschrauben nicht schmieren.

Anzugsmomente

Achtung

Bei Fahrzeugen mit Leichtmetallfelgen die Radschrauben mindestens die ersten fünf Umdrehungen manuell festziehen.

Das Anzugsmoment für Leichtmetallräder beträgt 115 Nm.

Das Anzugsmoment für Stahlfelgen beträgt:

- 100 Nm für 15"-Stahlfelgen
- 115 Nm für 16"-Stahlfelgen

Die richtigen Radschrauben für die betreffenden Räder verwenden.

Wagenheberpositionen

Die gezeigten Wagenheberpositionen gelten für die Verwendung von Hebearmen und Wagenhebern zum Ersetzen von Winter-/Sommerreifen.



Hintere Arme der Hebebühne mittig unter den entsprechenden Wagenheberaufnahmen positionieren.

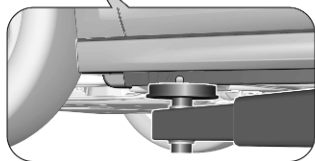

Vordere Arme der Hebebühne mittig unter den entsprechenden Wagenheberaufnahmen positionieren.

Reserverad

Das Reserverad kann je nach dessen Größe im Vergleich zu den montierten Rädern und gemäß den länderspezifischen Vorschriften als Notrad klassifiziert sein. In diesen Fällen gilt eine zulässige Höchstgeschwindigkeit, auch wenn am Reserverad keine entsprechende Aufschrift angebracht ist.

Nur ein Notrad montieren. Nicht schneller als 80 km/h fahren. Kurven langsam fahren. Kein Dauereinsatz.

Achtung

Die Verwendung eines Reserverads zusammen mit Winterreifen oder eines Reserverads, das kleiner ist als die anderen Räder, kann das Fahrverhalten beeinträchtigen. Den defekten Reifen möglichst bald austauschen.

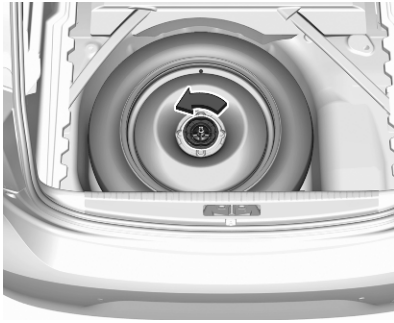

Das Reserverad befindet sich im Laderaum unter der Abdeckung des Laderaumbodens.

Herausnehmen:

1. Die Bodenabdeckung öffnen
↪ 50.
2. Das Notrad ist mit einer Flügel-
mutter gesichert. Die Mutter
abschrauben und das Reserverad
herausnehmen.

3. Wenn nach einem Reifenwechsel kein Rad in die Reserveradmulde gelegt wird, die Flügelmutter festziehen und die Bodenabdeckung schließen.
4. Nachdem wieder ein Rad der Normalgröße montiert wurde, das Notrad mit der Außenseite nach oben in die Reserveradmulde legen und mit der Flügelmutter fixieren.

Nur ein Notrad montieren. Die auf dem Etikett des Reserverads genannte zulässige Höchstgeschwindigkeit gilt nur für die werkseitig montierte Reifengröße.

Montieren des Reserverads

Folgende Vorbereitungen treffen und Hinweise beachten:

- Fahrzeug auf waagrechttem, ebenem, festem und rutschsicherem Untergrund parken. Vorderräder gerade stellen.
- Falls erforderlich einen Unterlegkeil unter das diagonal gegenüberliegende Rad legen.

- Parkbremse anziehen, ersten Gang oder Rückwärtsgang bzw. **P** einlegen.
- Das Reserverad herausnehmen.
- Niemals mehrere Räder gleichzeitig wechseln.
- Wagenheber nur im Falle einer Reifenpanne verwenden; nicht beim Reifenwechsel von Winter- auf Sommerreifen oder umgekehrt.
- Der Wagenheber ist wartungsfrei.
- Bei weichem Untergrund eine stabile, maximal 1 cm dicke Unterlage unter den Wagenheber legen.
- Vor dem Verwenden des Wagenhebers alle schweren Gegenstände aus dem Fahrzeug entfernen.
- Im angehobenen Fahrzeug dürfen sich keine Personen oder Tiere aufhalten.
- Nicht unter das angehobene Fahrzeug kriechen.

- Angehobenes Fahrzeug nicht starten.
- Radschrauben vor dem Einschrauben säubern.

⚠ Warnung

Die Radschrauben nicht schmieren.

⚠ Warnung

Beim Wechseln der Räder darauf achten, immer die richtigen Radschrauben zu verwenden. Das Reserverad darf auch mit den Schrauben für Leichtmetallfelgen montiert werden.

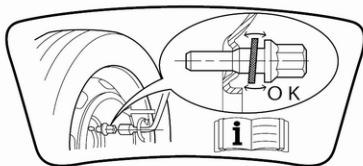

- Bei den Radschrauben für Leichtmetallräder wird das Reserverad durch den konischen Kontakt der einzelnen Schrauben gesichert. In diesem Fall berühren die Unterlegscheiben das Reserverad nicht.

1. Die Radschraubenkappen mit dem Ausbauwerkzeug lösen.
Wagenwerkzeug ⇨ 219.
Stahlräder mit Abdeckung: Die Radabdeckung abziehen.



2. Radschlüssel anbringen und jede Radschraube um eine halbe Umdrehung lockern.

Die Räder können mit Felgenschlössern verriegelt werden. Um diese speziellen Muttern zu lösen, vor dem Ansetzen des Radschlüssels zunächst den Adapter auf die Mutter aufsetzen. Der Adapter befindet sich in der Werkzeutasche ⇨ 219.



3. Sicherstellen, dass der Wagenheber richtig unter dem entsprechenden Aufnahmepunkt ausgerichtet ist.

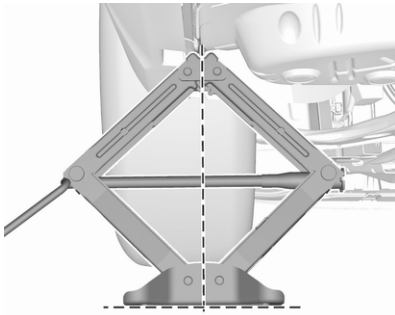

4. Wagenheber auf die erforderliche Höhe einstellen. Direkt unter dem Aufnahmepunkt so positionieren, dass er nicht abrutschen kann.

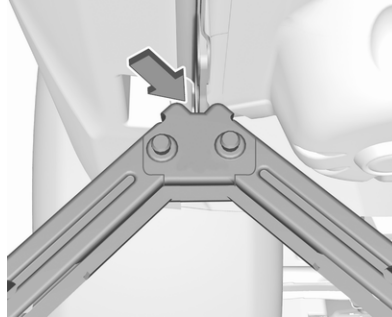

Sicherstellen, dass die Karosserie-
kante in der Kerbe am Wagen-
heber sitzt.

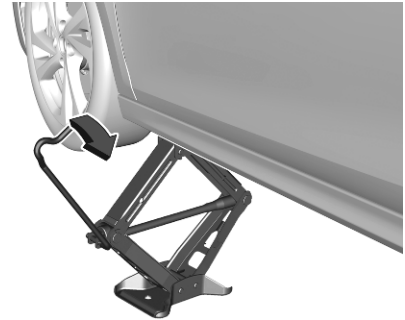

- Radschlüssel bei korrekt ausge-
richtetem Wagenheber drehen,
bis das Rad vom Boden abhebt.
5. Radmuttern herausdrehen.
 6. Rad wechseln.
 7. Radmuttern eindrehen.
 8. Fahrzeug absenken und Wagen-
heber entfernen.
 9. Radschraubenschlüssel anset-
zen und sicherstellen, dass er gut
sitzt. Alle Schrauben über Kreuz
festziehen.

Das Anzugsmoment für 15" ist
100 Nm, für 16" ist es 115 Nm.

Die Radschrauben von Fahrzeu-
gen mit Leichtmetallrädern

können auch für das Stahl-Reserverad verwendet werden. Dann wird das Reserverad durch den konischen Kontakt der einzelnen Schrauben gesichert.

10. Fahrzeuge mit Radabdeckungen: Vor der Montage Ventilöffnung in der Radabdeckung mit dem Reifenventil abgleichen. Radmutterkappen montieren.
11. Das ersetzte Rad, das Wagenwerkzeug und den Adapter für die Felgenschlösser verstauen ↪ 219.
12. Reifendruck des montierten Reifens und auch das Anzugsmoment der Radmuttern so bald wie möglich überprüfen.

Verstauen eines beschädigten Reifens in Normalgröße im Laderaum

Das beschädigte Rad in Normalgröße kann in der Reserveradmulde verstaut werden. So sichern Sie das Rad:

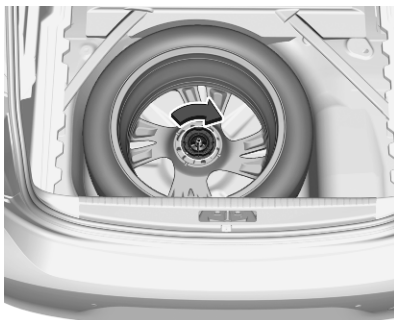

1. Die Radkappe mit dem Markenemblem von innen herausdrücken.
2. Das Rad mit der Außenseite nach unten in die Radmulde legen.
3. Das defekte Rad mit der Flügelmutter sichern.
4. Je nach Reifengröße kann die Bodenabdeckung über das überstehende Rad gelegt werden.

Starthilfe

Motor nicht mit Schnelllader anlassen.

Bei entladener Fahrzeugbatterie kann der Motor mit Starthilfekabeln und der Fahrzeugbatterie eines anderen Fahrzeugs gestartet werden.

Achtung

Mit einem Elektrofahrzeug niemals Starthilfe für ein anderes Fahrzeug geben!

⚠ Warnung

Das Anlassen mit Starthilfekabeln muss mit äußerster Vorsicht geschehen. Jede Abweichung von der folgenden Anleitung kann zu Verletzungen oder Beschädigungen durch Explosion der Batterien und zu Beschädigung der elektrischen Anlagen an beiden Fahrzeugen führen.

⚠ Warnung

Berührung der Batterie mit Augen, Haut, Textilien und lackierten Oberflächen vermeiden. Die Flüssigkeit enthält Schwefelsäure, die bei direktem Kontakt Verletzungen und Schäden verursachen kann.

- Keine Funken oder offenen Flammen in der Nähe der Fahrzeugbatterie.
- Eine entladene Fahrzeugbatterie kann bereits bei einer Temperatur von 0 °C einfrieren. Die eingefrorene Batterie vor dem Anklemmen der Starthilfekabel auftauen.
- Beim Umgang mit der Batterie Augenschutz und Schutzkleidung tragen.
- Eine Starthilfebatterie gleicher Spannung (12 V) verwenden. Ihre Kapazität (Ah) darf nicht wesentlich unter der der entladenen Fahrzeugbatterie liegen.

- Starthilfekabel mit isolierten Polklemmen und einem Querschnitt von mindestens 16 mm² (bei Dieselmotoren 25 mm²) verwenden.
- Entladene Fahrzeugbatterie nicht vom Bordnetz trennen.
- Unnötige Stromverbraucher abschalten.
- Während des gesamten Vorgangs nicht über die Fahrzeugbatterie beugen.
- Die Polklemmen des einen Kabels dürfen die des anderen Kabels nicht berühren.
- Die Fahrzeuge dürfen sich während der Starthilfe nicht berühren.
- Parkbremse anziehen, Getriebe in Leerlaufstellung, Automatikgetriebe in **P**.

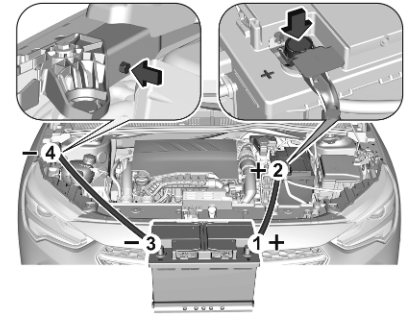

Reihenfolge für das Anschließen der Kabel:

1. Rotes Kabel am positiven Pol der Starthilfebatterie anschließen.
2. Das andere Ende des roten Kabels am positiven Pol der entladenen Batterie anschließen.
3. Schwarzes Kabel am negativen Pol der Starthilfebatterie anschließen.
4. Das andere Ende des schwarzen Kabels an einen Fahrzeugmassenpunkt Ihres Fahrzeugs im Motorraum anschließen.

Die Kabel so führen, dass sie nicht von sich drehenden Teilen im Motorraum erfasst werden können.

Starten des Motors:

1. Motor des Starthilfe gebenden Fahrzeugs starten.
2. Nach 5 Minuten den anderen Motor starten. Startversuche sollten nicht länger als 15 Sekunden dauern und in Intervallen von 1 Minute durchgeführt werden.
3. Beide Motoren mit angeschlossenen Kabeln ca. 3 Minuten im Leerlauf laufen lassen.
4. Die benötigten elektrischen Verbraucher einschalten, z. B. Scheinwerfer und Heckscheibenheizung.
5. Das Abnehmen der Kabel muss genau in umgekehrter Reihenfolge erfolgen.

Abschleppen

Eigenes Fahrzeug abschleppen

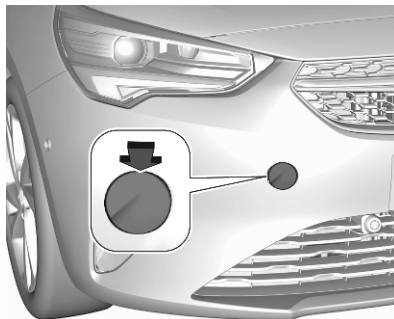

Kappe abnehmen.

Die Abschleppöse befindet sich beim Wagenwerkzeug ↻ 219.

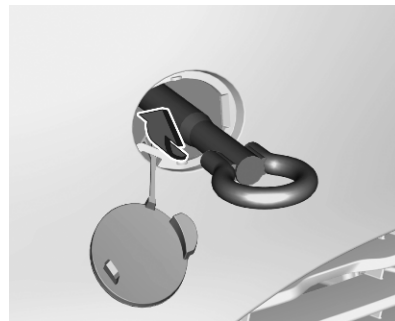

Abschleppöse bis zum Anschlag in waagerechter Stellung einschrauben.

Die Abschleppstange an der Abschleppöse befestigen.

Die Abschleppöse darf nur zum Abschleppen und nicht zum Bergen des Fahrzeugs verwendet werden.

Die Zündung einschalten, um die Lenkradsperre zu lösen und Bremsleuchten, Hupe und Scheibenwischer betätigen zu können.

Achtung

Fahrerassistenzsysteme wie die aktive Gefahrenbremsung ↗ 147 deaktivieren. Andernfalls bremsst das Fahrzeug beim Abschleppen unter Umständen automatisch.

Wählhebel in die Neutralstellung bringen.

Parkbremse lösen.

Achtung

Langsam fahren. Nicht ruckartig fahren. Übermäßig hohe Zugkräfte können das Fahrzeug beschädigen.

Bei ausgeschaltetem Motor sind für das Bremsen und Lenken bedeutend höhere Kräfte erforderlich.

Das Umluftsystem einschalten und die Fenster schließen, damit die Abgase des schleppenden Fahrzeugs nicht eindringen können.

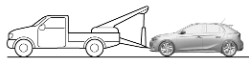
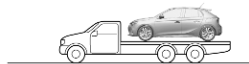

Elektrofahrzeuge und Fahrzeuge mit Automatikgetriebe auf einer Plattform transportieren oder mit angehobenen Vorderrädern abschleppen.

Hilfe einer Werkstatt in Anspruch nehmen.

Nach dem Abschleppen Abschleppöse losschrauben.

Abdeckung mit der Lasche in die Vertiefung einsetzen und festdrücken.

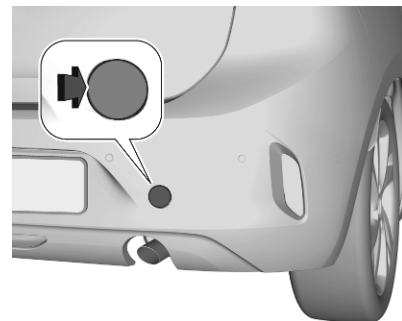
Anderes Fahrzeug abschleppen

Kappe abnehmen.

Die Abschleppöse befindet sich beim Wagenwerkzeug ↗ 219.



Abschleppöse bis zum Anschlag in waagerechter Stellung einschrauben.

Die Verzurröse hinten unter dem Fahrzeug darf keinesfalls als Abschleppöse verwendet werden.

Abschleppseil - besser Abschleppstange - an der Abschleppöse befestigen.

Die Abschleppöse darf nur zum Abschleppen und nicht zum Bergen eines Fahrzeugs verwendet werden.

Achtung

Langsam fahren. Nicht ruckartig fahren. Übermäßig hohe Zugkräfte können das Fahrzeug beschädigen.

Nach dem Abschleppen Abschleppöse losschrauben.

Abdeckung mit der oberen Lasche in die Vertiefung einsetzen und Abdeckung festdrücken.

Fahrzeugpflege

Außenpflege

Schlösser

Die Schlösser sind werkseitig mit einem hochwertigen Schließzylinderfett geschmiert. Enteisungsmittel nur verwenden, wenn unbedingt nötig, da es entfettend wirkt und die Schließfunktion beeinträchtigt. Nach Gebrauch eines Enteisungsmittels Schlösser in einer Werkstatt wieder einfetten lassen.

Waschen

Der Lack Ihres Fahrzeugs ist Umwelteinflüssen ausgesetzt.

Vogelkot, tote Insekten, Baumharz, Blütenstaub u. ä. sofort abwaschen, da sie aggressive Bestandteile enthalten, die Lackschäden verursachen können.

Bei Benutzung von Waschanlagen die Anweisungen der Waschanlagenbetreiber befolgen. Die Windschutzscheiben- und Heckscheibenwischer müssen ausgeschaltet sein. Antenne

und außen am Fahrzeug montiertes Zubehör wie zum Beispiel Dachgepäckträger usw. entfernen.

Beim Waschen von Hand auch die Innenbereiche der Radkästen gründlich ausspülen.

Kanten und Falze an geöffneten Türen und Motorhaube sowie von diesen verdeckte Bereiche reinigen.

Helle Metallformteile mit einer für Aluminium zugelassenen Reinigungslösung reinigen, um Schäden zu vermeiden.

Achtung

Reinigungsmittel mit einem pH-Wert zwischen 4 und 9 verwenden.

Reinigungsmittel nicht auf heißen Oberflächen verwenden.

Motorraum nicht mit Dampf- oder Hochdruckstrahler reinigen.

Fahrzeug sorgfältig spülen und abledern. Leder häufig ausspülen. Für lackierte Flächen und Glas separate

Leder verwenden: Wachsrückstände auf den Scheiben beeinträchtigen die Sicht.

Scharniere aller Türen von einer Werkstatt einfetten lassen.

Teerflecken nicht mit harten Gegenständen entfernen. Auf lackierten Flächen Teerentferner-Spray verwenden.

Außenbeleuchtung

Die Abdeckungen von Scheinwerfern und anderen Leuchten sind aus Kunststoff. Keine scheuernden, ätzenden oder aggressiven Mittel und keine Eiskratzer verwenden. Nicht trocken säubern.

Polieren und Konservieren

Polieren ist nur dann erforderlich, wenn die Lackierung matt und unansehnlich geworden ist oder sich Ablagerungen gebildet haben.

Karosserieteile aus Kunststoff dürfen nicht mit Wachs oder Politur behandelt werden.

Scheiben und Wischerblätter

Scheibenwischer ausschalten, bevor in deren Wischbereich hantiert wird.

Mit weichem, nicht faserndem Lappen oder mit Fensterleder unter Verwendung von Scheibenreiniger und Insektenentferner reinigen.

Beim Säubern der Heckscheibe von innen stets parallel zu den Heizelementen wischen, um Beschädigungen zu vermeiden.

Zur mechanischen Eisentfernung scharfkantigen Eiskratzer verwenden. Eiskratzer fest auf die Scheibe drücken, damit kein Schmutz unter den Eiskratzer gelangen und die Scheibe zerkratzen kann.

Schmierende Wischerblätter mit einem weichen Tuch und Scheibenreiniger reinigen. Außerdem die Scheibe von allen Rückständen wie Wachs, Insekten usw. befreien.

Durch Vereisungen, Schmutz und dauerhaftes Wischen auf trockenen Scheiben werden die Scheibenwischer beschädigt oder sogar zerstört.

Räder und Reifen

Nicht mit Hochdruckstrahler reinigen.

Felgen mit pH-neutralem Felgenreiniger reinigen.

Felgen sind lackiert und können mit den gleichen Mitteln gepflegt werden wie die Karosserie.

Lackschäden

Kleine Lackschäden mit einem Lackstift beseitigen, bevor sich Rost bildet. Größere Lackschäden bzw. Rost von einer Werkstatt beseitigen lassen.

Unterboden

Der Unterboden hat teilweise einen PVC-Unterbodenschutz bzw. in kritischen Bereichen eine dauerhafte Schutzwachsschicht.

Unterboden nach der Unterbodenwäsche kontrollieren und gegebenenfalls wachsen lassen.

Bitumen-Kautschuk-Materialien können die PVC-Schicht schädigen. Arbeiten am Unterboden von einer Werkstatt durchführen lassen.

Unterboden am besten vor und nach dem Winter waschen und Schutzwachsschicht prüfen lassen.

Zugvorrichtung

Kugelstange nicht mit Dampf- oder Hochdruckstrahler reinigen.

Innenraumpflege

Innenraum und Polsterung

Innenraum einschließlich Instrumentenabdeckung und Verkleidungen nur mit trockenem Lappen oder mit Innenreiniger säubern.

Lederbezüge mit klarem Wasser und einem weichen Tuch reinigen. Bei starker Verschmutzung Lederpflegemittel verwenden.

Instrumenteneinheit und Anzeigen nur mit feuchtem, weichem Tuch reinigen. Bei Bedarf eine gut verdünnte Seifenlösung verwenden.

Stoffpolsterung mit Staubsauger und Bürste reinigen. Flecken mit Polsterreiniger entfernen.

Textilien sind unter Umständen nicht farbecht. Dies könnte zu sichtbaren Verfärbungen führen, vor allem auf hellfarbiger Polsterung. Entfernbarer Flecken und Verfärbungen so schnell wie möglich beseitigen.

Sicherheitsgurte mit lauwarmem Wasser oder Innenreiniger reinigen.

Achtung

Klettverschlüsse schließen, da geöffnete Klettverschlüsse an der Kleidung den Sitzbezug beschädigen können.

Das Gleiche gilt für Kleidung mit scharfkantigen Gegenständen wie Reißverschlüssen, Gürteln oder Nieten an Jeans.

Kunststoff- und Gummiteile

Kunststoff- und Gummiteile können mit den gleichen Mitteln gepflegt werden wie die Karosserie. Gegebenenfalls Innenreiniger verwenden. Keine anderen Mittel verwenden. Insbesondere Lösungsmittel und Benzin vermeiden. Nicht mit Hochdruckstrahler reinigen.

Fußmatten

⚠ Warnung

Eine Bodenmatte der falschen Größe oder eine nicht richtig eingelegte Bodenmatte kann die Bedienung des Gas- und/oder des Bremspedals behindern. Dies kann ein unbeabsichtigtes Beschleunigen bzw. einen verlängerten Bremsweg und dadurch Kollisionen und Verletzungen verursachen.

Folgende Nutzungshinweise für Fußmatten beachten.

- Die Original-Fußmatten wurden speziell für Ihr Fahrzeug entwickelt. Sie sollten nur durch zertifizierte Fußmatten ersetzt werden. Die Fußmatten dürfen niemals die Bedienung der Pedale behindern.
- Fußmatte mit der richtigen Seite nach oben einlegen. Nicht umdrehen.

- Nichts auf die Fußmatte auf der Fahrerseite legen.
- Auf der Fahrerseite nur eine einzelne Fußmatte verwenden.

Einlegen und Entfernen der Fußmatten

Die Fußmatte auf der Fahrerseite wird mit zwei Haltern fixiert.

Einlegen der Fußmatte:

1. Sitz ganz nach hinten schieben.

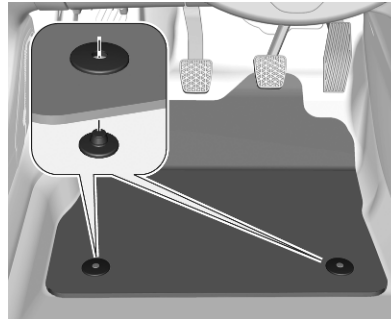

2. Schlitze in der Matte wie gezeigt an den Haltern ausrichten.
3. Matte auf den Boden drücken.

Ausbauen

1. Sitz ganz nach hinten schieben.
2. Die Matte herausnehmen.

Service und Wartung

Allgemeine Informationen	240
Serviceinformationen	240
Empfohlene Flüssigkeiten, Schmierstoffe und Teile	243
Empfohlene Flüssigkeiten und Betriebsstoffe	243

Allgemeine Informationen

Serviceinformationen

Für die Betriebs- und Verkehrssicherheit sowie die Werterhaltung Ihres Fahrzeugs ist es wichtig, dass alle Wartungsarbeiten in den vorgeschriebenen Intervallen durchgeführt werden.

Der detaillierte, aktualisierte Serviceplan für Ihr Fahrzeug ist in der Werkstatt erhältlich.

Erschwerte Betriebsbedingungen liegen vor, wenn ein oder mehrere der folgenden Umstände häufig auftreten: Kaltstart, Stop-and-go-Verkehr z. B. bei Taxis und Polizeifahrzeugen, Anhängerbetrieb, Fahrt im Gebirge, Fahrt auf schlechten und sandigen Straßen, erhöhte Luftverschmutzung, Flugsand und staubige Luft, Fahren in Höhenlagen und starke Temperaturschwankungen.

Unter diesen erschwerten Bedingungen müssen bestimmte Wartungsarbeiten möglicherweise häufiger ausgeführt werden als zu den ange-

zeigten regelmäßigen Wartungsintervallen in der Serviceanzeige. Für individuelle Servicetermine eine Werkstatt kontaktieren.

Serviceanzeige ⇨ 70.

Wartungsintervalle

Motornummer	EB2FA	EB2ADTD EB2ADTS	DV5RD	Elektrofahrzeug
Ländergruppe 1	20 000 km / 1 Jahr	20 000 km / 1 Jahr	30 000 km / 1 Jahr ¹⁾	25 000 km / 2 Jahre
Ländergruppe 2	20 000 km / 1 Jahr	15 000 km / 1 Jahr	30 000 km / 1 Jahr ¹⁾	–
Ländergruppe 3	20 000 km / 1 Jahr	15 000 km / 1 Jahr	15 000 km / 1 Jahr	–
Ländergruppe 4	15 000 km / 1 Jahr	15 000 km / 1 Jahr	15 000 km / 1 Jahr	–
Ländergruppe 5	10 000 km / 1 Jahr	10 000 km / 1 Jahr	10 000 km / 1 Jahr	–

1) Sofern in der Serviceanzeige nicht anders angegeben.

Ländergruppe 1:

Andorra, Österreich, Belgien, Zypern, Dänemark, Finnland, Frankreich, Deutschland, Griechenland, Island, Republik Irland, Italien, Liechtenstein, Luxemburg, Malta, Monaco, Niederlande, Norwegen, Portugal, San Marino, Spanien, Schweden, Schweiz, Vereinigtes Königreich.

Ländergruppe 2:

Bosnien-Herzegowina, Bulgarien, Estland, Kroatien, Lettland, Litauen, Nordmazedonien, Polen, Rumänien, Slowakei, Slowenien, Tschechische Republik, Ungarn.

Ländergruppe 3:

Albanien, Montenegro, Serbien.

Ländergruppe 4:

Israel, Südafrika, Türkei, Lesotho, Swasiland.

Ländergruppe 5:

Alle übrigen Länder, die in keiner der anderen Ländergruppen aufgeführt sind.

Bestätigungen

Durchgeführte Servicearbeiten werden im Service- und Garantieheft aufgezeichnet. Datum und Kilometerstand werden durch Stempel und Unterschrift der jeweiligen Werkstatt ergänzt.

Darauf achten, dass das Service- und Garantieheft richtig ausgefüllt wird, denn ein lückenloser Service-Nachweis ist in Garantie- oder Kulanzfällen von entscheidender Bedeutung, aber auch ein Vorteil beim Verkauf des Fahrzeugs.

Empfohlene Flüssigkeiten, Schmierstoffe und Teile

Empfohlene Flüssigkeiten und Betriebsstoffe

Ausschließlich Produkte verwenden, die den empfohlenen Spezifikationen entsprechen.

Warnung

Betriebsstoffe sind Gefahrstoffe und können giftig sein. Vorsicht beim Umgang mit diesen Stoffen. Informationen auf den Behältern beachten.

Motoröl

Motoröl wird nach Qualität und Viskosität klassifiziert. Bei der Entscheidung, welches Motoröl verwendet werden soll, ist Qualität wichtiger als Viskosität. Die Ölqualität stellt z. B. sicher, dass der Motor sauber bleibt, vor Verschleiß geschützt ist, und dass das Öl nicht vorzeitig altert. Der

Viskositätswert gibt Auskunft über die Zähflüssigkeit des Öls in einem bestimmten Temperaturbereich.

Das geeignete Motoröl nach Qualität und niedrigster Umgebungstemperatur auswählen ⇨ 247.

Motoröl auffüllen

Achtung

Verschüttetes Öl aufwischen und ordnungsgemäß entsorgen.

Motoröle unterschiedlicher Hersteller und Marken können gemischt werden, sofern die vorgeschriebene Motorölqualität und -viskosität gegeben ist.

Die Verwendung von Motoröl für alle Benzinmotoren, die nur die ACEA-Spezifikation erfüllen, ist verboten, da unter bestimmten Betriebsbedingungen dadurch Motorschäden verursacht werden können.

Das geeignete Motoröl nach Qualität und niedrigster Umgebungstemperatur auswählen ⇨ 247.

Zusätzliche Motoröladditive

Die Verwendung zusätzlicher Motoröladditive kann Schäden verursachen und zum Verlust der Garantie führen.

Motoröl-Viskositätsklassen

Die SAE-Viskositätsklasse gibt Auskunft über die Zähflüssigkeit des Öls.

Mehrbereichsöle sind durch zwei Zahlen gekennzeichnet, z. B. SAE 5W-30. Die erste Zahl, gefolgt von einem W, steht für die Niedrigtemperatur-Viskosität und die zweite Zahl für die Hochtemperatur-Viskosität.

Die geeignete Viskositätsklasse in Abhängigkeit von der Mindestumgebungstemperatur auswählen ⇨ 247.

Alle empfohlenen Viskositätsgrade sind für hohe Umgebungstemperaturen geeignet.

Kühlmittel und Frostschutz

Nur Lobrid-Frostschutzmittel verwenden, die für das Fahrzeug zugelassen sind. Hilfe einer Werkstatt in Anspruch nehmen.

Das System wird werkseitig mit für ausgezeichneten Korrosionsschutz und Frostschutz bis ca. $-28\text{ }^{\circ}\text{C}$ bestimmtem Kühlmittel befüllt. In Regionen, in denen es sehr kalt wird, bietet das werkseitig eingefüllte Kühlmittel Frostschutz bis ca. $-37\text{ }^{\circ}\text{C}$. Diese Konzentration sollte das ganze Jahr über beibehalten werden. Die Verwendung zusätzlicher Kühlmittelzusätze, die zusätzlichen Korrosionsschutz bieten und kleinere Leckagen abdichten sollen, kann zu Funktionsstörungen führen. Für die Folgen der Verwendung zusätzlicher Kühlmittelzusätze wird keine Haftung übernommen.

Waschflüssigkeit

Nur Waschflüssigkeit verwenden, die für das Fahrzeug zugelassen ist, um Schäden an Wischerblättern, Lackierung, Kunststoff- und Gummiteilen zu verhindern. Hilfe einer Werkstatt in Anspruch nehmen.

Brems- und Kupplungsflüssigkeit

Mit der Zeit nimmt die Bremsflüssigkeit Feuchtigkeit auf, wodurch die Bremsleistung verringert wird. Die Bremsflüssigkeit muss daher in den angegebenen Intervallen gewechselt werden.

AdBlue

Nur AdBlue verwenden, um die Stickoxide in den Abgasen zu reduzieren
⇨ 117.

Technische Daten

Fahrzeugidentifizierung	245
Fahrzeug-Identifizierungsnummer	245
Typschild	245
Motorenidentifizierung	246
Fahrzeugdaten	247
Empfohlene Flüssigkeiten und Schmierstoffe	247
Motordaten	249
Abmessungen	250
Füllmengen	251
Reifendrucke	252

Fahrzeugidentifizierung

Fahrzeug-Identifizierungsnummer

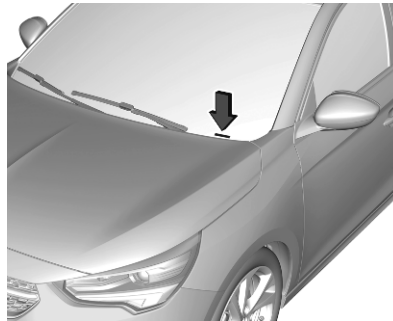

Die Fahrzeug-Identifizierungsnummer kann in der Instrumententafel, durch die Windschutzscheibe sichtbar, oder im Motorraum am rechten Karosserieblech eingestanzt sein.

Typschild

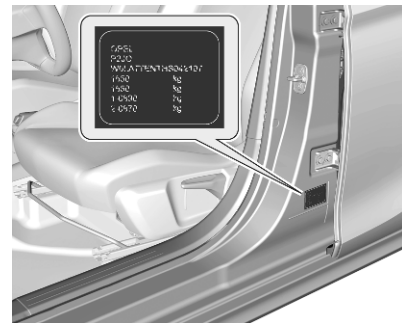

Das Typschild befindet sich am linken oder rechten Vordertürrahmen.

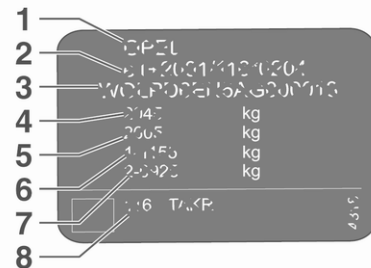

Angaben auf dem Typschild:

- 1 : Hersteller
- 2 : Genehmigungsnummer
- 3 : Fahrzeug-Identifizierungsnummer
- 4 : Zulässiges Gesamtgewicht in kg
- 5 : Zulässiges Zuggesamtgewicht in kg
- 6 : Maximal zulässige Vorderachslast in kg
- 7 : Maximal zulässige Hinterachslast in kg
- 8 : Fahrzeug- oder länderspezifische Daten

Vorder- und Hinterachslast dürfen zusammen das zulässige Gesamtgewicht nicht überschreiten.

Das Leergewicht des Fahrzeugs hängt von der Fahrzeugspezifikation ab, zum Beispiel von optionaler Ausrüstung und Zubehör. Siehe EWG-Konformitätszertifikat im Lieferumfang des Fahrzeugs oder nationale Zulassungsdokumente.

Die technischen Daten wurden in Übereinstimmung mit den EG-Normen ermittelt. Änderungen vorbehalten. Angaben in den Fahrzeugpa-

pieren haben stets Vorrang gegenüber Angaben in der Betriebsanleitung.

Motorenidentifizierung

Die Tabellen mit den technischen Daten enthalten die Motoridentifikationscodes.

Motordaten ↪ 249.

Zur Ermittlung des Motors siehe Motorleistung in der mit dem Fahrzeug gelieferten EWG-Konformitätserklärung oder andere, nationale Zulassungspapiere.

Fahrzeugdaten

Empfohlene Flüssigkeiten und Schmierstoffe

Benötigte Motorölqualität

Ländergruppen ⇨ 240

Länder in Ländergruppe 1 bis 3

EB2FA	
EB2ADT	EP6FDTM
EB2ADTD	EB2DT
EB2ADTS	EC5F
EP6FADTXD	DW10FC
DV5RC	DV6D
DV5RD	DV6FD
DV5RE	DV6FE

Opel Original-Motoröl

B71 2010 / B71 2312

B71 2312

Motor EC5F: B71 2290, B71 2296 oder B71 300 kann ebenfalls verwendet werden.

Länder in Ländergruppe 4

alle Motoren

Opel Original-Motoröl

B71 2302 / B71 2297

Motor EC5F: B71 2296 oder B71 300 kann ebenfalls verwendet werden.

248 Technische Daten

Länder in Ländergruppe 5

alle Motoren

Opel Original-Motoröl

B71 2297

Motoröl-Viskositätsklassen

	B71 2010	B71 2312	B71 2302	B71 2297
Motoröl-Viskositätsklasse	SAE 0W-20	SAE 0W-30	SAE 0W-30	SAE 5W-30

Motordaten

Motorkennzeichnung	EB2FA	EB2ADTD	EB2ADTS	DV5RD	Elektrofahrzeug
Verkaufsbezeichnung	1.2	1.2 T	1.2 T	1.5 D	–
Hubraum [cm ³]	1199	1199	1199	1499	–
Motorleistung [kW]	55	74	96	75	100
bei U/min	5750	5500	5500	3500	–
Drehmoment [Nm]	118	205	230	250	260
bei U/min	2750	1750	1750	1750	–
Kraftstoffart	Benzin	Benzin	Benzin	Diesel	–
Oktanzahl ROZ ¹⁾²⁾					
empfohlen	95	95	95	–	–
möglich	98	98	98	–	–
möglich	91	91	91	–	–
Zusätzliche Kraftstoffart	–	–	–	–	–

1) Länderspezifische Aufkleber an der Tankklappe haben Vorrang vor den Angaben in der Motorspezifikation.

2) In manchen Ländern muss für einen ordnungsgemäßen Motorbetrieb eventuell ein bestimmter Kraftstoff z. B. mit einer bestimmten Oktanzahl getankt werden.

Abmessungen

Länge [mm]	4060
Breite ohne Außenspiegel [mm]	1745
Breite mit zwei eingeklappten Außenspiegeln [mm]	1791
Breite mit zwei Außenspiegeln [mm]	1960
Höhe (ohne Antenne) [mm]	1432
Laderaumlänge am Boden [mm]	680
Laderaumlänge bei umgeklappten Sitzen der zweiten Sitzreihe [mm]	1385
Laderaumbreite zwischen den Radkästen [mm]	1018
Laderaumbreite auf Höhe des Sicherheitsgurts [mm]	833
Radstand [mm]	2538
Wendekreisdurchmesser [m]	10,32

Füllmengen

Motoröl

Motor	EB2FA	EB2ADTD	EB2ADTS	DV5RD
einschl. Filter [l]	3,25	3,5	3,5	4,0
zwischen MIN und MAX [l]	1,0	1,0	1,0	1,5

Kraftstofftank

Benzin, Nachfüllmenge [l]	44
Diesel, Nachfüllmenge [l]	41

AdBlue-Tank

AdBlue, Nachfüllmenge [l]	13
---------------------------	----

Reifendrücke

Motor	Reifen	Fahrzeug mit bis zu 3 Insassen		Bei voller Beladung	
		vorn	hinten	vorn	hinten
		[kPa/bar] ([psi])	[kPa/bar] ([psi])	[kPa/bar] ([psi])	[kPa/bar] ([psi])
EB2FA	185/65 R15, 195/55 R16, 205/45 R17 195/55 R16	220/2,2 (32)	210/2,1 (30)	270/2,7 (39)	290/2,9 (42)
EB2ADTD, EB2ADTS DV5RD	195/55 R16, 205/45 R17	220/2,2 (32)	210/2,1 (30)	270/2,7 (39)	290/2,9 (42)
Elektrofahrzeug	195/55 R16, 205/45 R17	250/2,5 (36)	250/2,5 (36)	250/2,5 (36)	300/3,0 (45)
Alle	Notrad 115/70 R15	420/4,2 (60)	420/4,2 (60)	420/4,2 (60)	420/4,2 (60)

Kundeninformation

Kundeninformation	253
Konformitätserklärung	253
REACH	255
Software-Update	255
Eingetragene Marken	256
Aufzeichnung und Datenschutz der Fahrzeugdaten	256
Ereignisdatenschreiber	256
Radiofrequenz-Identifikation	260

Kundeninformation

Konformitätserklärung

Funkübertragungssysteme

Dieses Fahrzeug verfügt über Systeme, die Funkwellen übertragen und / oder empfangen können und unter die Richtlinie 2014/53/EU fallen. Die Hersteller der nachfolgend aufgeführten Systeme erklären ihre Konformität mit der Richtlinie 2014/53/EU. Der vollständige Wortlaut der EU-Konformitätserklärung zu jedem System ist unter der folgenden Internetadresse verfügbar:
www.opel.com/conformity.

Der Importeur ist
Opel / Vauxhall, Bahnhofplatz,
65423 Ruesselsheim am Main,
Germany.

Infotainment-System Multimedia Navi Pro / Multimedia Navi

Continental Automotive Czech
Republic s.r.o
Prumyslová 1851, 250 01 Brandys
nad Labem, Czech Republic

	Betriebsfrequenz (MHz)	Maximale Leistung (dBm)
BT	2402,0 - 2480,0	4,1
WLAN	2412,0 - 2462,0	16,7

Infotainment-System Radio

Hangsheng France Front Office
Coeur Défense, 110 Espl. du Général de Gaulle, Paris, 9231 La Défense, Frankreich

Betriebsfrequenz:
2402,0–2480,0 MHz

Maximale Leistung: 4 dBm

Infotainment-System Multimedia

Robert Bosch Car Multimedia GmbH
Robert-Bosch-Strasse 200, 31139
Hildesheim, Germany

Betriebsfrequenz:
2400,0–2483,5 MHz

Maximale Leistung: 4 dBm

Kabelloses Ladegerät

Continental Automotive GmbH

Siemensstrasse 12, 93055 Regensburg, Germany

Betriebsfrequenz: 90,0–119,0 MHz

Maximale Leistung:
39,24 dB μ A/m @ 3 m

Antennenmodul

Hirschmann Car Communication GmbH

Stuttgarter Strasse 45-51, 72654 Neckartenzlingen, Germany

Betriebsfrequenz: k.A.

Maximale Leistung: k.A.

ASK Industrie SpA

C.P. 110 c/o U.P. RE2, 42121 Reggio Emilia, Italien

Betriebsfrequenz: k.A.

Maximale Leistung: k.A.

Fiamm France - RCA Spa

12 rue Augustin Fresnel, 78420 Aubergenville, Frankreich

Betriebsfrequenz: k.A.

Maximale Leistung: k.A.

Sender elektronischer Schlüssel

Valeo Comfort and Driving Assistance

76, rue Auguste Perret 94046 Créteil - CEDEX France

Betriebsfrequenz:
433,05–434,79 MHz

Maximale Leistung: 10 dBm

Empfänger elektronischer Schlüssel

Valeo Comfort and Driving Assistance

76, rue Auguste Perret 94046 Créteil - CEDEX France

Betriebsfrequenz: 125 MHz

Maximale Leistung: -7,3 dBm

Sender Funkfernbedienung

Huf Hülsbeck & Fürst GmbH & Co. KG

Steeger Str. 17, 42551 Velbert, Germany

Betriebsfrequenz:
433,05–434,79 MHz

Maximale Leistung: -14 dBm

Empfänger Funkfernbedienung

Aptiv Services France SAS

22 Avenue des Nations ZAC Paris Nord II 93420 Villepinte France

Betriebsfrequenz: 125 MHz

Maximale Leistung:
66 dB μ A/m auf 10 m

Wegfahrsperr

Kostal Bulgaria Automotive Pazardzhik

ul. "Sinitevska" 4, 4400 Southern Industrial Zone, Bulgaria

Betriebsfrequenz: 119–134 kHz

Maximale Leistung:
72 dB μ A/m auf 10 m

Radargerät

ZF TRW Autocruise SAS

Secteur de la Pointe du Diable, Avenue du technopôle, 29280 Plouzané, France

Betriebsfrequenz: 76,0–77,0 GHz

Maximale Leistung: 28 dBm

BTA-Modul

Marelli S.p.A.

Viale A. Borletti 61/63, 20011 Corbetta, Italy

	Betriebsfrequenz (MHz)	Maximale Leistung (dBm)
GSM 900	880 -915	33
GSM 1800	1710 - 1880	30
UMTS	880 -960 1920 - 1980	24 24

ICASA-Typzulassungsnummern

Liste aller Typzulassungsnummern der Independent Communications Authority of South Africa (ICASA):

TA-2018/5025, TA-2018/5031,
TA-2017/2387, TA-2018/1848,
TA-2018/208, TA-2017/1106,
TA-2017/3180

REACH

Registration, Evaluation, Authorisation and Restriction of Chemicals (REACH) ist eine EU-Verordnung zum Schutz der menschlichen Gesundheit und der Umwelt vor Gefährdungen durch Chemikalien. Weitere Informationen hierzu sowie Artikel 33 sind unter www.opel.com abrufbar.

Software-Update

Das Infotainment-System kann ausgewählte Software-Updates über eine Drahtlosverbindung herunterladen und installieren.

Hinweis

Die Verfügbarkeit der über eine Drahtlosverbindung erhältlichen Software-Updates variiert je nach Fahrzeug und Land. Weitere Informationen hierzu finden Sie auf unserer Website.

Internetverbindung

Zum Herunterladen der Software-Updates über ein Drahtlosnetzwerk ist eine Internetverbindung erforder-

lich, die über einen passwortgeschützten WLAN-Hotspot (beispielsweise mit einem Mobiltelefon) hergestellt werden kann.

Eine Internetverbindung kann über das Info-Display hergestellt werden. Info-Display ⇨ 80.

Updates

Das System fordert zum Herunterladen und Installieren bestimmter Updates auf. Außerdem kann manuell nach Updates gesucht werden.

Über das Info-Display kann manuell nach Aktualisierungen gesucht werden. Die Anweisungen befolgen, die im entsprechenden Menü auf dem Bildschirm angezeigt werden.

Info-Display ⇨ 80.

Hinweis

Die Schritte zum Herunterladen und Installieren von Updates können je nach Fahrzeug abweichen.

Hinweis

Während der Installation ist das Fahrzeug unter Umständen nicht betriebsbereit.

Eingetragene Marken

Apple Inc.

Apple CarPlay™ ist eine eingetragene Marke von Apple Inc.

App Store® und iTunes Store® sind eingetragene Marken von Apple Inc.

iPhone®, iPod®, iPod touch®, iPod nano®, iPad® und Siri® sind eingetragene Marken von Apple Inc.

Bluetooth SIG, Inc.

Bluetooth® ist eine eingetragene Marke von Bluetooth SIG, Inc.

DivX, LLC

DivX® und DivX Certified® sind eingetragene Marken von DivX, LLC.

Google Inc.

Android™ und Google™ sind eingetragene Marken von Google Inc.

Velcro Companies

Velcro® ist ein eingetragenes Warenzeichen von Velcro Companies.

Verband der Automobilindustrie e.V.

AdBlue® ist eine eingetragene Marke des VDA.

Aufzeichnung und Datenschutz der Fahrzeugdaten

Ereignisdatenschreiber

In Ihrem Fahrzeug sind elektronische Steuergeräte verbaut. Steuergeräte verarbeiten Daten, die sie zum Beispiel von Fahrzeug-Sensoren empfangen, selbst generieren oder untereinander austauschen. Einige Steuergeräte sind für das sichere Funktionieren Ihres Fahrzeugs erforderlich, weitere unterstützen Sie beim Fahren (Fahrerassistenzsysteme), andere ermöglichen Komfort- oder Infotainment-Funktionen.

Der folgende Abschnitt enthält allgemeine Informationen zur Datenverarbeitung im Fahrzeug. Zusätzliche Informationen dazu, welche Fahrzeugdaten hochgeladen, gespeichert und an Dritte weitergegeben werden und wozu diese Daten genutzt werden, finden Sie unter dem Stichwort „Datenschutz“ zur betreffenden Funktion in der entsprechenden Betriebsanleitung und in den allge-

meinen Verkaufsbedingungen. Diese Informationen sind auch online verfügbar.

Personenbezug

Jedes Fahrzeug ist mit einer eindeutigen Fahrgestellnummer gekennzeichnet. Diese Fahrzeugidentifikationsnummer ist in Deutschland über eine Auskunft beim Kraftfahrtbundesamt auf den gegenwärtigen und ehemalige Halter des Fahrzeugs rückführbar. Es gibt auch weitere Möglichkeiten aus dem Fahrzeug erhobene Daten auf den Halter oder Fahrer zurückzuführen, z.B. über das Kfz-Kennzeichen.

Die von Steuergeräten generierten oder verarbeiteten Daten können daher personenbezogen sein oder unter bestimmten Voraussetzungen personenbezogen werden. Je nachdem, welche Fahrzeugdaten vorliegen, sind gegebenenfalls Rückschlüsse z. B. auf Ihr Fahrverhalten, Ihren Standort oder Ihre Fahrtroute bzw. auf das Nutzungsverhalten möglich.

Ihre Rechte im Hinblick auf den Datenschutz

Gemäß geltendem Datenschutzrecht haben Sie bestimmte Rechte gegenüber solchen Unternehmen, die Ihre personenbezogenen Daten verarbeiten.

Ihnen steht daher ein unentgeltlicher und umfassender Auskunftsanspruch gegenüber dem Hersteller und Dritten (z. B. beauftragte Pannendienste oder Werkstätten, Anbieter von Online-Diensten im Fahrzeug) zu, sofern diese personenbezogene Daten von Ihnen gespeichert haben. Sie haben Anspruch auf Auskunft darüber, welche Daten über Sie gespeichert wurden, zu welchem Zweck die Daten gespeichert wurden und aus welcher Quelle sie stammen. Ihr Anspruch auf Auskunft deckt auch die Datenübertragung an andere Standorte.

Weitere Informationen zu Ihren gesetzlichen Rechten gegenüber dem Hersteller (beispielsweise Ihr Recht auf Löschung oder Korrektur der Daten) finden Sie in den jeweils anwendbaren Datenschutzhinweisen

auf der Website des Herstellers (inklusive Kontaktdaten des Herstellers und seines Datenschutzbeauftragten).

Daten, die nur lokal im Fahrzeug gespeichert sind, können Sie mit fachkundiger Unterstützung beispielsweise in einer Werkstatt und ggf. gegen Entgelt auslesen lassen.

Gesetzliche Anforderungen zur Offenlegung von Daten

Sofern entsprechende gesetzliche Anforderungen gelten, sind Hersteller streng verpflichtet, die vom Hersteller gespeicherten Daten in Einzelfällen und im von Behörden angeforderten Umfang (z. B. im Rahmen von Ermittlungen) freizugeben.

Staatliche Stellen sind im Rahmen des geltenden Rechts auch dazu befugt, in Einzelfällen selbst Daten aus Fahrzeugen auszulesen. Aus diesem Grund können aus dem Airbag-Steuergerät im Falle eines Unfalls Informationen ausgelesen werden, die helfen können, diesen aufzuklären.

Betriebsdaten im Fahrzeug

Zum Betrieb des Fahrzeuges verarbeiten Steuergeräte Daten.

Dazu gehören zum Beispiel:

- Fahrzeugstatusinformationen (z. B. Geschwindigkeit, Verzögerung, Querbremsebeschleunigung, Raddrehzahl, Anzeige „Sicherheitsgurt angelegt“)
- Umgebungszustände (z. B. Temperatur, Regensensor, Abstandssensor)

In der Regel sind diese Daten flüchtig und werden nicht länger als einen Betriebszyklus gespeichert und nur an Bord des Fahrzeugs verarbeitet. Steuergeräte enthalten oft einen Datenspeicher (unter anderem auch der Fahrzeugschlüssel). Diese werden eingesetzt, um Informationen über Fahrzeugzustand, Bauteilbeanspruchung, Wartungsbedarfe sowie technische Ereignisse und Fehler temporär oder dauerhaft dokumentieren zu können.

Je nach technischer Ausrüstung werden folgende Daten gespeichert:

- Betriebszustände von Systemkomponenten (z. B. Füllstände, Reifendruck, Batteriestatus)
- Störungen und Defekte in wichtigen Systemkomponenten (z. B. Licht, Bremsen)
- Reaktionen der Systeme in speziellen Fahrsituationen (z. B. Auslösen eines Airbags, Einsetzen der Stabilitätsregelungssysteme)
- Informationen zu fahrzeugschädigenden Ereignissen
- bei Elektrofahrzeugen Ladezustand der Hochvoltbatterien und geschätzte Reichweite

In besonderen Fällen (z. B. wenn das Fahrzeug eine Fehlfunktion erkannt hat) kann es erforderlich sein, Daten zu speichern, die eigentlich nur flüchtig wären.

Wenn Serviceleistungen (z. B. Reparaturen, Wartung) in Anspruch genommen werden, können, wenn nötig, die gespeicherten Betriebsdaten zusammen mit der Fahrzeug-

Identifizierungsnummer ausgelesen und genutzt werden. Das Auslesen kann durch Mitarbeiter des Service-netzes (z. B. Werkstätten, Hersteller) oder Dritte (z. B. Pannendienste) aus dem Fahrzeug erfolgen. Dies gilt auch für Garantiarbeiten oder Maßnahmen zur Qualitätssicherung.

Das Auslesen erfolgt in der Regel über den gesetzlich vorgeschriebenen Anschluss für OBD („On-Board-Diagnose“) im Fahrzeug. Die ausgelesenen Betriebsdaten dokumentieren technische Zustände des Fahrzeugs oder einzelner Komponenten und helfen bei der Fehlerdiagnose, der Einhaltung von Gewährleistungsverpflichtungen und bei der Qualitätsverbesserung. Diese Daten, insbesondere Informationen über Bauteilbeanspruchung, technische Ereignisse, Fehlbedienungen und andere Fehler, werden hierfür zusammen mit der Fahrzeugidentifikationsnummer gegebenenfalls an den Hersteller übermittelt. Darüber hinaus unterliegt der Hersteller der Produkthaftung. Auch dafür nutzt der Hersteller Betriebsdaten aus Fahrzeugen, etwa für Rückrufaktionen. Diese Daten

können auch genutzt werden, um Garantie- und Gewährleistungsansprüche der Kunden zu überprüfen. Fehlerspeicher im Fahrzeug können im Rahmen von Reparatur- oder Servicearbeiten oder auf Ihre Anforderung hin durch einen Servicebetrieb zurückgesetzt werden.

Komfort- und Infotainment-Funktionen

Sie können Komforteinstellungen und Individualisierungen im Fahrzeug speichern und jederzeit ändern oder zurücksetzen.

Dazu gehören in Abhängigkeit von der jeweiligen Ausstattung z.B.

- Einstellungen der Sitz- und Lenk-radpositionen
- Fahrwerks- und Klimatisierungseinstellungen
- Individualisierungen wie Innenraumbeleuchtung

Sie können im Rahmen der gewählten Ausstattung selbst Daten in Infotainment-Funktionen des Fahrzeugs einbringen.

Dazu gehören in Abhängigkeit von der jeweiligen Ausstattung z.B.

- Multimediadaten, wie Musik, Filme oder Fotos zur Wiedergabe in einem integrierten Multimedia-system
- Adressbuchdaten zur Nutzung in Verbindung mit einer integrierten Freisprecheinrichtung oder einem integrierten Navigations-system
- eingegebene Navigationsziele
- Daten über die Inanspruchnahme von Internetdiensten

Diese Daten für Komfort- und Infotainment-Funktionen können lokal im Fahrzeug gespeichert werden oder sie befinden sich auf einem Gerät, das Sie mit dem Fahrzeug verbunden haben (z. B. Smartphone, USB-Stick oder MP3-Player). Sofern Sie Daten selbst eingegeben haben, können Sie diese jederzeit löschen.

Eine Übermittlung dieser Daten aus dem Fahrzeug heraus erfolgt ausschließlich auf Ihren Wunsch, insbesondere im Rahmen der

Nutzung von Online-Diensten entsprechend der von Ihnen gewählten Einstellungen.

Smartphone-Integration z. B. Android Auto oder Apple CarPlay

Sofern Ihr Fahrzeug entsprechend ausgestattet ist, können Sie Ihr Smartphone oder ein anderes mobiles Endgerät mit dem Fahrzeug verbinden, so dass Sie dieses über die im Fahrzeug integrierten Bedienelemente steuern können. Dabei können Bild und Ton des Smartphones über das Multimedia-system ausgegeben werden. Gleichzeitig werden an Ihr Smartphone bestimmte Informationen übertragen. Dazu gehören je nach Art der Integration beispielsweise Positionsdaten, Tag- / Nachtmodus und weitere allgemeine Fahrzeuginformationen. Weitere Informationen finden Sie in der Betriebsanleitung des Fahrzeugs / Infotainment-Systems.

Die Integration ermöglicht eine Nutzung ausgewählter Apps des Smartphones, wie z.B. Navigation oder Musikwiedergabe. Eine weitere

Interaktion zwischen Smartphone und Fahrzeug, insbesondere ein aktiver Zugriff auf Fahrzeugdaten, erfolgt nicht. Die Art der weiteren Datenverarbeitung wird durch den Anbieter der jeweils verwendeten App bestimmt. Ob und welche Einstellungen Sie dazu vornehmen können, hängt von der jeweiligen App und dem Betriebssystem Ihres Smartphones ab.

Online-Dienste

Sofern Ihr Fahrzeug über eine Funknetzanbindung verfügt, ermöglicht diese den Austausch von Daten zwischen Ihrem Fahrzeug und weiteren Systemen. Die Funknetzanbindung wird durch eine fahrzeugeigene Sende- und Empfangseinheit oder über ein von Ihnen eingebrachtes mobiles Endgerät (z. B. Smartphone) ermöglicht. Über diese Funknetzanbindung können Online-Funktionen genutzt werden. Dazu zählen Online-Dienste und Applikationen / Apps, die Ihnen durch den Hersteller oder durch andere Anbieter bereitgestellt werden.

Herstellereigene Dienste

Bei Online-Diensten des Herstellers werden die jeweiligen Funktionen an geeigneter Stelle (z. B. Betriebsanleitung, Web-Site des Herstellers) durch den Hersteller beschrieben und die damit verbundenen datenschutzrechtlichen Informationen gegeben. Zur Erbringung von Online-Diensten können personenbezogene Daten verwendet werden. Der Datenaustausch hierzu erfolgt über eine geschützte Verbindung z. B. mit den dafür vorgesehenen IT-Systemen des Herstellers. Eine über die Bereitstellung von Diensten hinausgehende Erhebung, Verarbeitung und Nutzung personenbezogener Daten erfolgt ausschließlich auf Basis einer gesetzlichen Erlaubnis, z. B. bei einem gesetzlich vorgeschriebenen Verkehrsnotrufsystem, einer vertraglichen Vereinbarung oder aufgrund einer Einwilligung.

Sie können die (zum Teil kostenpflichtigen) Dienste und Funktionen und in manchen Fällen auch die gesamte Funknetzanbindung des Fahrzeugs aktivieren oder deaktivie-

ren lassen. Dies umfasst keine gesetzlich vorgeschriebenen Funktionen oder Services wie Notrufsysteme.

Dienste Dritter

Sofern Sie von der Möglichkeit Gebrauch machen, Online-Dienste anderer Anbieter (Dritter) zu nutzen, unterliegen diese Dienste der Verantwortung sowie den Datenschutz- und Nutzungsbedingungen des jeweiligen Anbieters. Auf die hierbei ausgetauschten Inhalte hat der Hersteller regelmäßig keinen Einfluss.

Weitere Informationen zu Art, Umfang und Zweck der Erhebung und Verwendung personenbezogener Daten im Rahmen von Diensten Dritter daher bitte beim jeweiligen Diensteanbieter einholen.

Radiofrequenz-Identifikation

Die RFID-Technik wird in einigen Fahrzeugen für Funktionen wie Reifendrucküberwachung und Wegfahrsperre eingesetzt. Außerdem kommt sie in Komfortanwendungen wie Funkfernbedienungen zum Ver- bzw. Entriegeln der Türen und zum Starten zum Einsatz. Die in Opel-Fahrzeugen eingesetzte RFID-Technik verwendet und speichert keine personenbezogenen Daten und ist auch mit keinem anderen Opel-System, das personenbezogene Daten enthält, verbunden.

Stichwortverzeichnis

A

Abblendlicht.....	77
Abgas	72
Abgasfilter.....	75, 116
Ablagefächer.....	46
Ablagefach in der Mittelkonsole . .	47
Abmessungen	250
Abschleppen.....	195, 234
Abschleppstange.....	195
Adaptiver Geschwindigkeitsreg- ler	139
AdBlue.....	76, 117
Airbagabschaltung	38, 72
Airbag-Aufkleber.....	33
Airbag-System	33
Airbag-System, Gurtstraffer	72
Aktive Gefahrenbremsung....	78, 147
Allgemeine Informationen	195
Altfahrzeugrücknahme	201
An- / Aus-Schalter.....	109
Anderes Fahrzeug abschleppen	235
Anhängerbetrieb	196
Ankoppeln eines Anhängers.....	195
Antiblockiersystem	74, 127
Anzeigen.....	65
Armlehne.....	29
Ascher	63
Auffahrwarnung.....	150
Aufzeichnung und Datenschutz der Fahrzeugdaten.....	256

Außenbeleuchtung	77, 87
Außenpflege	236
Außenspiegel.....	19
Außentemperatur	60
Automatikgetriebe	122
Automatische Betätigung der Zentralverriegelung	14
Automatische Einparkhilfe.....	162
Automatische Lichtsteuerung	88
Automatischer Betrieb der elektrischen Parkbremse aus....	74
Automatisches Abblenden	21
Automatische Unfallhilfe.....	85
Autostopp.....	77, 112

B

Batterieanzeige.....	68
Batterieentladeschutz	96
Bedienelemente.....	57
Bedienung.....	120
Befestigungsplätze des Kinder- sicherheitsystems	42
Beheizbare Spiegel	20
Beladungshinweise	51
Beleuchtung beim Aussteigen	95
Beleuchtung beim Einsteigen	95
Beleuchtung in den Sonnenblenden	95
Belüftung.....	97
Belüftungsdüsen.....	105

Benutzung dieser	
Betriebsanleitung	3
Berganfahrassistent	130
Beschlagene	
Leuchtenabdeckungen	94
Blinker	71, 92
Bluelnjection.....	117
Bodenabdeckung	50
Bremsassistent	130
Bremsen.....	205
Bremsflüssigkeit	205
Bremssystem, Kupplungssystem	73
Brems- und Kupplungsflüssigkeit	243

D

Dach.....	24
Dachgepäckträger	50
Dachlast.....	51
DEF.....	117
Diebstahlsicherung	16
Diebstahlwarnanlage	16
Dieselabgasflüssigkeit.....	117
Diesel-Kraftstoffsystem	
entlüften	208
Drehzahlmesser	67
Dreipunkt-Sicherheitsgurt	31
Druckverlust-	
Überwachungssystem.....	76
Durchführung von Arbeiten	201

E

Eigenes Fahrzeug abschleppen	234
Einfahren	108
Einführung	3
Eingetragene Marken.....	256
Elektrische Anlage.....	213
Elektrische Antriebseinheit.....	120
Elektrische Fensterbetätigung	21
Elektrische Parkbremse.....	73, 128
Elektrisches Einstellen	19
Elektrische Sitzeinstellung	28
Elektronische Klimatisierungs-	
automatik	100
Elektronisches Schlüsselssystem... 8	
Elektronische	
Stabilitätsregelung und	
Traktionskontrolle.....	75, 131
Elektronisch gesteuerte	
Fahrprogramme	124
Empfohlene Flüssigkeiten und	
Betriebsstoffe	243
Empfohlene Flüssigkeiten und	
Schmierstoffe.....	247
Ereignisdatenschreiber.....	256
Erfassungssysteme.....	153
Erweiterte Einparkhilfe.....	157
Erweiterter Spurhalteassistent. .	
.....	74, 179

F

Fahreralarmierung.....	182
Fahrerassistenzsysteme.....	133
Fahrerinfodisplay.....	78
Fahrhinweise.....	108
Fahrmodi.....	126
Fahrssysteme.....	131
Fahrverhalten, Fahrhinweise	196
Fahrzeug abstellen	115
Fahrzeugbatterie	206
Fahrzeug bereit.....	77
Fahrzeugdaten.....	247
Fahrzeugeinlagerung.....	199
Fahrzeug-Identifizierungsnum-	
mer	245
Fahrzeugmeldungen	83
Fahrzeugpersonalisierung	84
Fahrzeugpflege.....	236
Fahrzeugpositionsbeleuchtung... 95	
Fahrzeugprüfungen.....	201
Fahrzeugsicherung.....	16
Fahrzeugspezifische Daten	3
Fehlfunktion, Service	73
Fenster.....	21
Fernbedienung am Lenkrad	57
Fernlicht	77, 88
Fernlichtassistent.....	77, 88
Front-Airbag	36
Füllmengen	251
Funkfernbedienung	7

Fußgängerwarnsignal.....	58
Fußgängerwarnsignal Fehler.....	78
Fußmatten.....	239

G

Gangwahl	122
Gangwechsel.....	74
Gefahr, Warnung, Achtung	4
Generator	72
Geschwindigkeitsbegrenzer.....	136
Geschwindigkeitsregler	133
Getränkehalter	46
Getriebe-Display	122
Glasdach	24
Glühlampen auswechseln	209

H

Halogen-Scheinwerfer	209
Handbremse.....	128
Handschuhfach	46
Heckklappe.....	15
Heckscheibenheizung	23
Heckscheibenwischer und Waschanlage	60
Heizung	29
Heizung und Belüftung	97
Hupe	58

I

Induktives Laden.....	62
Info-Display.....	80

Innenbeleuchtung.....	94
Innenleuchten	213
Innenlicht	94
Innenraumpflege	238
Innenspiegel.....	20
Instrumenteneinheit	64
Instrumententafelbeleuchtung	94
Instrumententafelübersicht	55

K

Katalysator	116
Kennzeichenleuchte	213
Kilometerzähler	66
Kindersicherheitssystem	39
Kindersicherheitssysteme.....	39
Kindersicherung	14
Klappbare Spiegel	19
Klimaanlage	98
Klimatisierungssysteme.....	97
Konformitätserklärung.....	253
Kontrolle über das Fahrzeug	108
Kontrollleuchten.....	71
Konvexe Wölbung	19
Kopf-Airbag	37
Kopfstützen	25
Kraftstoffanzeige	67
Kraftstoffe.....	192
Kraftstoffe für Dieselmotoren	193
Kraftstoffe für Otto-Motoren	192
Kraftstoffmangel	76

Kühlmittel	204
Kühlmitteltemperatur	75
Kühlmitteltemperaturanzeige	69
Kühlmittel und Frostschutz.....	243
Kurvenlicht.....	90

L

Ladarten.....	184
Ladekabel.....	189
Ladekabel verbunden.....	77
Laden.....	185
Laderaum	15, 48
Laderaumabdeckung	49
Ladestatus.....	189
LED-Scheinwerfer.....	90, 210
Leistungsanzeige.....	68
Lenken.....	108
Lenkradeinstellung	57
Lenkradheizung	57
Leselicht	95
Leuchtweitenregulierung	89
Lichthupe	89
Lichtschalter	87
Lufteinlass	106

M

Manuelles Abblenden	20
Manuelle Sitzeinstellung.....	27
Manuell-Modus	123
Massage.....	30
Mobilservice.....	85

Motorabgase	116
Motor anlassen	111
Motor ausschalten.....	73
Motordaten	249
Motorenidentifizierung.....	246
Motorhaube	202
Motoröl	203, 243, 247
Motoröldruck	76
Motorölstandsanzeige.....	69

N

Nebelscheinwerfer	77, 93, 210
Nebelschlussleuchte	77, 93, 211
Notfälle.....	108
Notruf.....	85

O

Öl, Motor.....	243, 247
Opel Connect.....	85

P

Panne.....	234
Panoramadach.....	24
Parkbremse.....	73, 128
Parkhilfe	153
Parklicht	93
Partikelfilter.....	116
Polsterung.....	238
Profiltiefe	222
Programmiertes Laden.....	188

Q

Quickheat.....	105
----------------	-----

R

Radabdeckungen	223
Räder und Reifen	219
Radiofrequenz-Identifikation.....	260
Radwechsel	227
REACH.....	255
Reduzierte Motorleistung.....	77
Regelmäßiger Betrieb	106
Regeneratives Bremsen.....	131
Regensensor.....	77
Reifenbezeichnungen	220
Reifendruck	220
Reifendrücke	252
Reifendruckverlust- Überwachungssystem	221
Reifenpanne.....	228
Reifenreparaturset	224
Reifenumrüstung	223
Reserverad	228
Rückfahrkamera	172
Rückfahrlicht	93
Rückleuchten	211
Rundumsichtsystem.....	174

S

Schaltgetriebe	125
Scheibenwischer und Waschanlage	58

Scheibenwischerwechsel	208
Scheinwerfer.....	87
Scheinwerfer bei Auslandsfahrt ...	90
Schlüssel	6
Schlüssel, Verriegelung.....	6
Schneeketten	223
Schubabschaltung	112
Seiten-Airbag	37
Selektive katalytische Reduktion	117
Service	106, 240
Serviceanzeige	70
Serviceinformationen	240
Sicherheitsgurt	30
Sicherheitsgurt anlegen	71
Sicherungen	213
Sicherungskasten im Motorraum	214
Sicherungskasten in der Instrumententafel	216
Sitzheizung.....	29
Sitzposition	26
Smartphone-Zugang.....	9, 109
Software-Update.....	255
Sonnenblenden	23
Sonnenrollo	23
SOS.....	85
Sport-Modus	133
Spurhalteassistent.....	74, 177
Standlicht.....	87
Starre Belüftungsdüsen	106
Starten.....	108

Starthilfe	232
Stauraum.....	46
Stopp-Start-System.....	112
Störung	124
Störung der elektrischen Parkbremse.....	74
Stromunterbrechung	124
Symbole	4
Systemprüfung.....	73

T

Tachometer	65
Tageskilometerzähler	66
Tagfahrlicht	90
Tanken	194
Toter-Winkel-Warnung.....	170
Türen.....	15
Türfächer.....	47
Tür offen	78
Typschild	245

U

Uhr.....	61
Ultraschall-Einparkhilfe.....	153
Umgebungsausleuchtung.....	96
USB-Anschluss.....	61

V

Verbleibende Gesamtreichweite .	69
Verkehrszeichen-Assistent.....	176
Verstellbare Belüftungsdüsen ...	105

Verzurrösen	50
Vordere Blinkleuchte	210
Vorderer Fußgängerschutz.....	152
Vordersitze.....	26
Vorglühen	75

W

Wagenheber.....	219
Wagenwerkzeug	219
Wählhebel.....	122
Warnblinker	92
Warnleuchten.....	65
Warn- und Signaltöne	83
Waschanlagenmodus.....	120
Waschflüssigkeit	205
Wegfahrsperrung	18
Windschutzscheibe.....	21
Winterreifen	219

Z

Zentralverriegelung	9
Zigarettenanzünder	63
Zubehörsteckdosen	61
Zubehör und Änderungen am Fahrzeug	199
Zuheizer.....	105
Zündschlossstellungen	108

www.opel.com

Copyright by Opel Automobile GmbH, Rüsselsheim, Germany.

Die in dieser Publikation enthaltenen Angaben entsprechen dem unten angegebenen Stand. Änderungen der Technik, Ausstattung und Form der Fahrzeuge gegenüber den Angaben in dieser Publikation sowie Änderungen dieser Publikation selbst bleiben der Opel Automobile GmbH vorbehalten.

Stand: Januar 2020, Opel Automobile GmbH, Rüsselsheim.

Gedruckt auf chlorfrei gebleichtem Papier.

ID-OCRFOLSE2001-de

